

Обосновывающие материалы

К Схеме теплоснабжения городского округа
Кинель Самарской области на период с 2016 до
2034 года
(актуализация 2024 год)

Содержание

Глава 1. Существующее положение в сфере производства, передачи и потребления тепловой энергии для целей теплоснабжения.	4
Глава 2. Существующее и перспективное потребление тепловой энергии на цели теплоснабжения г.о. Кинель.	201
Глава 3. Электронная модель системы теплоснабжения г.о. Кинель.	228
Глава 4. Существующие и перспективные балансы тепловой мощности источников тепловой энергии и тепловой нагрузки потребителей.	229
Глава 5. Мастер-план развития систем теплоснабжения г.о. Кинель.	239
Глава 6. Существующие и перспективные балансы производительности водоподготовительных установок и максимального потребления теплоносителя теплопотребляющими установками потребителей, в том числе в аварийных режимах.	240
Глава 7. Предложения по строительству, реконструкции, техническому перевооружению и (или) модернизации источников тепловой энергии.	242
Глава 8. Предложения по строительству, реконструкции и (или) модернизации тепловых сетей.	250
Глава 9. Предложения по переводу открытых систем теплоснабжения (горячего водоснабжения), отдельных участков таких систем на закрытые системы горячего водоснабжения.	253
Глава 10. Перспективные топливные балансы.	255
Глава 11. Оценка надежности теплоснабжения.	258
Глава 12. Обоснование инвестиций в строительство, реконструкцию, техническое перевооружение и (или) модернизацию.	262
Глава 13. Индикаторы развития систем теплоснабжения г.о. Кинель.	266
Глава 14. Ценовые (тарифные) последствия.	269
Глава 15. Реестр единых теплоснабжающих организаций.	271
Глава 16. Реестр мероприятий схемы теплоснабжения.	274
Глава 17. Замечания и предложения к проекту схемы теплоснабжения.	277
Глава 18. Сводный том изменений, выполненных в схеме теплоснабжения.	278

ОБОЗНАЧЕНИЯ И СОКРАЩЕНИЯ

Обосновывающие материалы – обосновывающие материалы к схеме теплоснабжения, являющиеся ее неотъемлемой частью, разработанные в соответствии с п. 23 Требований к схемам теплоснабжения (утверждены постановлением Правительства Российской Федерации от 22.02.2012 № 154).

г.о. Кинель – городской округ Кинель

г. – город

п.г.т. – поселок городского типа

ООО "Кинельская ТЭК" – Общество с ограниченной ответственностью "Кинельская Теплоэнергетическая компания"

СамТУ КДТВ ОАО «РЖД» – Самарский территориальный участок Куйбышевской дирекции по теплоснабжению – структурного подразделения Центральной дирекции по теплоснабжению – филиала ОАО «РЖД»

ПВ – промышленная (техническая) вода.

ППР – планово-предупредительный ремонт.

ППУ – пенополиуретан.

СО – система отопления.

ТС – тепловая сеть.

ТСО – теплоснабжающая организация.

ТЭР – топливно-энергетические ресурсы.

УУТЭ – узел учета тепловой энергии.

ХВП – химводоподготовка.

ЭР – энергетический ресурс.

ЭСМ – энергосберегающие мероприятия.

РНИ – режимно – наладочные испытания.

Глава 1. Существующее положение в сфере производства, передачи и потребления тепловой энергии для целей теплоснабжения.

1.1 Функциональная структура теплоснабжения.

На территории городского округа Кинель действуют 28 изолированных систем теплоснабжения, образованных на базе централизованных и автономных котельных. Годовая выработка теплоты от котельных составляет около 205 505,84 Гкал/год. Из них 200 995,84 Гкал/год от источников тепловой энергии, переданных в концессию ООО "Кинельская ТЭК" и 4 510,0 Гкал/год от источника тепловой энергии, находящегося в ведении СамТУ КДТВ ОАО «РЖД».

Преобладает централизованное теплоснабжение от источников тепловой энергии ООО "Кинельская ТЭК" - 16 котельных, СамТУ КДТВ ОАО «РЖД» – 1 котельная. Помимо централизованных систем отопления на территории г.о. Кинель также имеются автономные источники тепловой энергии – 11 котельных, расположенных на территории г. Кинель и п.г.т. Алексеевка. Сведения по данным автономным котельным представлены в таблице 1.1.1.

Таблица 1.1.1 - Сведения по автономным котельным г.о. Кинель

Котельные в концессии ООО "Кинельская ТЭК"	
Котельная № 4	п.г.т. Алексеевка, ул. Силикатная, 2а
Котельная № 8	г. Кинель, ул. Юбилейная, 9а
Котельная № 14	г. Кинель, ул. Маяковского, 83 в
Котельная № 21	г. Кинель, ул. Солонечная, 112
Договор на техническое обслуживание с ООО "Кинельская ТЭК"	
Котельная № 24	г. Кинель, ул.Заводская, з/у 9 (ГВС)
Прочие котельные	
Котельная ТСЖ "Арбит" (1)	г. Кинель, ул. Фестивальная, 2 б
Котельная ТСЖ "Арбит" (2)	г. Кинель, ул. Фестивальная, 2 б
Котельная детской школы искусств	г. Кинель, п.г.т. Алексеевка, ул. Зазина, 12
Котельная Администрации г.о. Кинель	г. Кинель, ул. Мира,42 а
Котельная ТСЖ "Волга-В"	г. Кинель, ул. Фестивальная, 8
Котельная ТСЖ "Альянс"	г. Кинель, ул. Фестивальная, 2 а

Всего на территории г.о. Кинель работают 16 централизованных котельных, переданных в концессию ООО "Кинельская ТЭК" и 1 централизованная котельная находящаяся в ведении СамТУ КДТВ ОАО «РЖД».

Общие сведения по данным котельным представлены в таблице 1.1.2.

Все источники, находящиеся на территории г.о. Кинель, используют для выработки теплоты природный газ. Потребителями тепловой энергии является население, бюджетные и прочие организации. Централизованное теплоснабжение г. Кинель, п.г.т. Алексеевка и п.г.т. Усть-Кинельский осуществляется по функциональным схемам, представленным на рисунках 1.1.1, 1.1.2, 1.1.3, 1.1.4. Существующие границы зон действия систем теплоснабжения (см. главу 2.4) определены точками присоединения самых удаленных потребителей к тепловым сетям.

Тепловые сети имеют 2-х трубную прокладку. Передача теплоты осуществляется в горячей воде. Тепловая энергия используется потребителями для целей отопления и ГВС.

Основная часть объектов индивидуального жилищного строительства, а также некоторые общественные здания городского округа Кинель оборудованы индивидуальными источниками тепловой энергии, число которых равно количеству зданий с индивидуальным теплоснабжением.

Для горячего водоснабжения в г. Кинель, п.г.т. Алексеевка и п.г.т. Усть-Кинельский используются как существующие централизованные источники теплоснабжения, так и проточные газовые водонагреватели, двухконтурные отопительные котлы и электрические водонагреватели.

На территории городского округа Кинель имеется поквартирное отопление.

Рисунок 1.1.1 - Функциональная схема централизованного теплоснабжения г. Кинель (ООО "Кинельская ТЭК")



Рисунок 1.1.2 - Функциональная схема централизованного теплоснабжения г. Кинель (СамТУ КДТВ ОАО «РЖД»)



Рисунок 1.1.3 - Функциональная схема централизованного теплоснабжения п.г.т. Алексеевка (ООО «Кинельская ТЭК»)

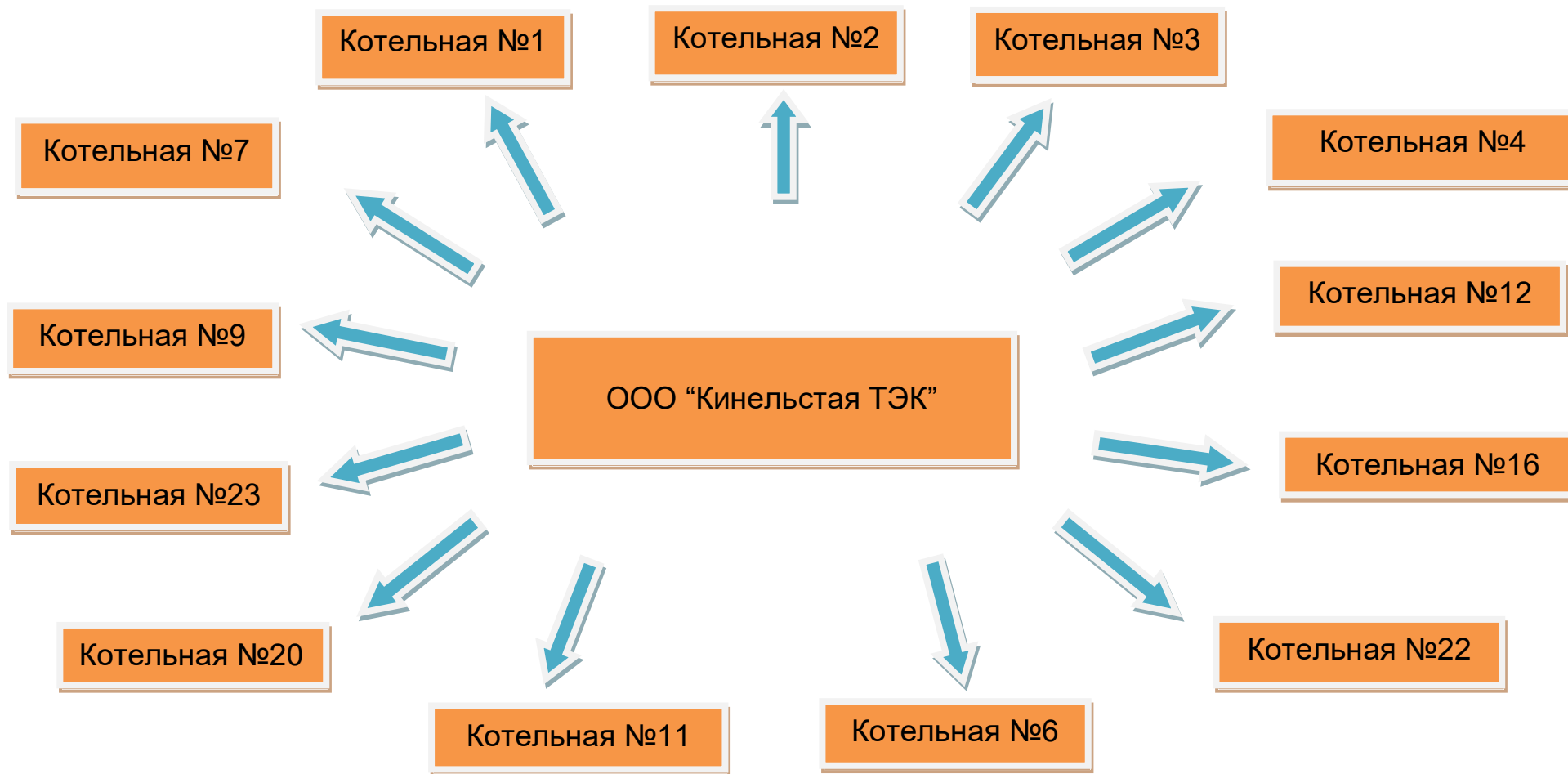

Рисунок 1.1.4 - Функциональная схема централизованного теплоснабжения п.г.т. Усть-Кинельский (ООО «Кинельская ТЭК»)

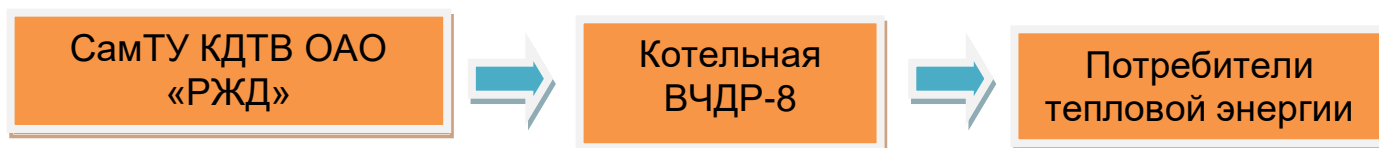

Таблица 1.1.2 – Сведения по централизованным котельным г.о. Кинель

№ п/п	Наименование источника	Адрес	Год ввода в эксплуатацию
1	Котельная №1 г. Кинель	Самарская область, г. Кинель, ул. Первомайская, 29 А	1962
2	Котельная №2 г. Кинель	Самарская область, г. Кинель, ул. Шоссейная, 6А, лит.Б	1968
3	Котельная №3 г. Кинель	Самарская область, г. Кинель, ул. Ульяновская, 23 Б	2008
4	Котельная №4 г. Кинель	Самарская область, г. Кинель, ул. Суворова, 33 А	1963
5	Котельная №12 г. Кинель	Самарская область, г. Кинель, ул. Некрасова, 61 А	1967
6	Котельная №16 г. Кинель	Самарская область, г. Кинель, ул. Советская, 10	1977
7	Котельная №22 г. Кинель	Самарская область, г. Кинель, ул. Полевая, 2	2013
8	Котельная №6 г. Кинель	Самарская область, г. Кинель, ул. Орджоникидзе, 126	1974
9	Котельная №11 г. Кинель	Самарская область, г. Кинель, ул. Первомайская, 2 А	1975
10	Котельная №20 г. Кинель	Самарская область, г. Кинель, ул. Орджоникидзе, 120 А	1974
11	Котельная №23 г. Кинель	Самарская область, г. Кинель, ул. Украинская, 50	1977
12	Котельная №9 г. Кинель	Самарская область, г. Кинель, ул. 27 Партсъезда, 5 А	2008
13	Котельная №7 г. Кинель	Самарская область, г. Кинель, ул. 27 Партсъезда, 7 Б	1982
14	Котельная ВЧДР-8 г. Кинель	Самарская область, г. Кинель, ул. Первомайская 1 А	1985
15	Котельная №1 п.г.т. Алексеевка	Самарская область, п.г.т. Алексеевка, ул. Куйбышева, 25	1958
16	Котельная №2 п.г.т. Алексеевка	Самарская область, п.г.т. Алексеевка, ул. Фрунзе, 69	1983
17	Котельная №3 п.г.т. Усть-Кинельский	Самарская область, п.г.т. Усть-Кинельский, ул. Спортивная, 5 В	1998

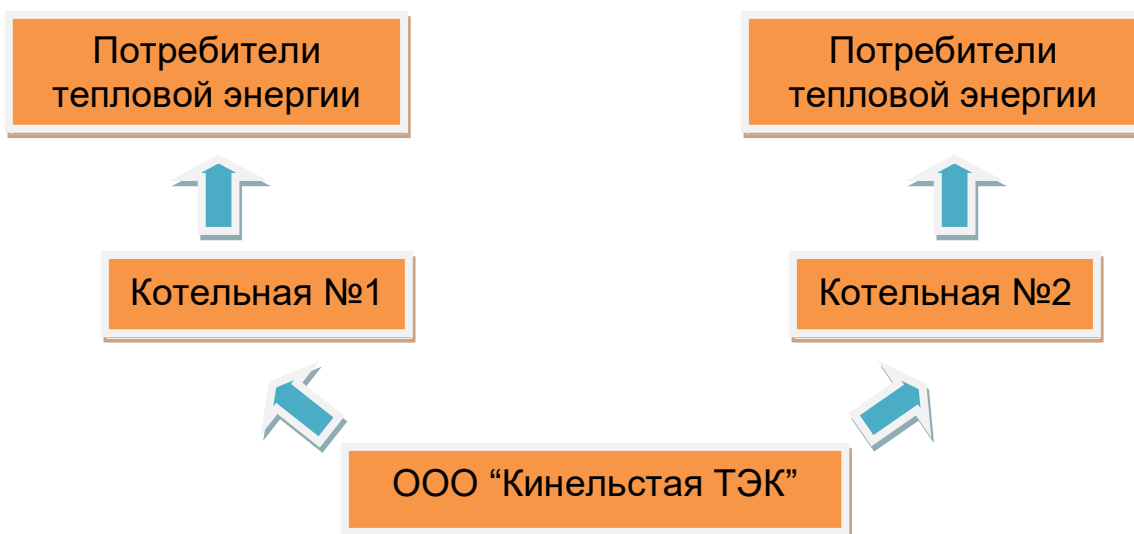
1.1.1. Институциональная структура организации теплоснабжения городского округа.

Обслуживание централизованных и автономных источников тепловой энергии, осуществляет ООО «Кинельская ТЭК» и СамТУ КДТВ ОАО «РЖД». Основным видом деятельности ООО «Кинельская ТЭК» является производство пара и горячей воды (тепловой энергии) котельными.

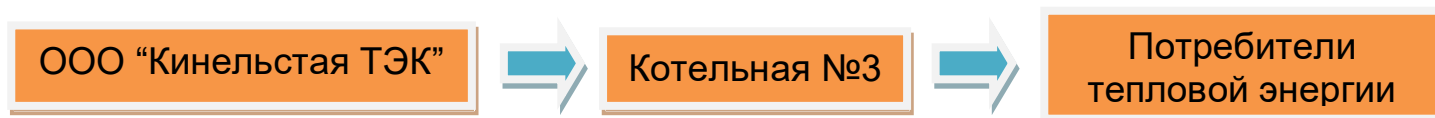
Централизованные и автономные котельные предназначены для теплоснабжения многоквартирных жилых домов и административно–общественных зданий.

Зоны действия источников тепловой энергии централизованных систем теплоснабжения г. Кинель, п.г.т. Алексеевка и п.г.т. Усть-Кинельский представлены на рисунках 1.1.1.1, 1.1.1.2, 1.1.1.3.

Индивидуальные источники тепловой энергии находящиеся в частной собственности служат для отопления индивидуальных жилых домов (1, 2-х этажные жилые дома), а также ГСК и отдельные здания и строения. Индивидуальные теплогенераторы находящиеся в муниципальной собственности служат для отопления отдельно стоящих административных или общественных зданий.

Зоны действия индивидуальных источников тепловой энергии г. Кинель, п.г.т. Алексеевка и п.г.т. Усть-Кинельский представлены на рисунках 1.1.1.4, 1.1.1.5, 1.1.1.6.

Рисунок 1.1.1.1 – Зоны действия централизованных систем теплоснабжения г. Кинель (Ориентировочно)



Рисунок 1.1.1.2 – Зоны действия централизованных систем теплоснабжения п.г.т. Алексеевка (Ориентировочно)



Рисунок 1.1.1.3 – Зона действия централизованной системы теплоснабжения п.г.т. Усть-Кинельский (Ориентировочно)

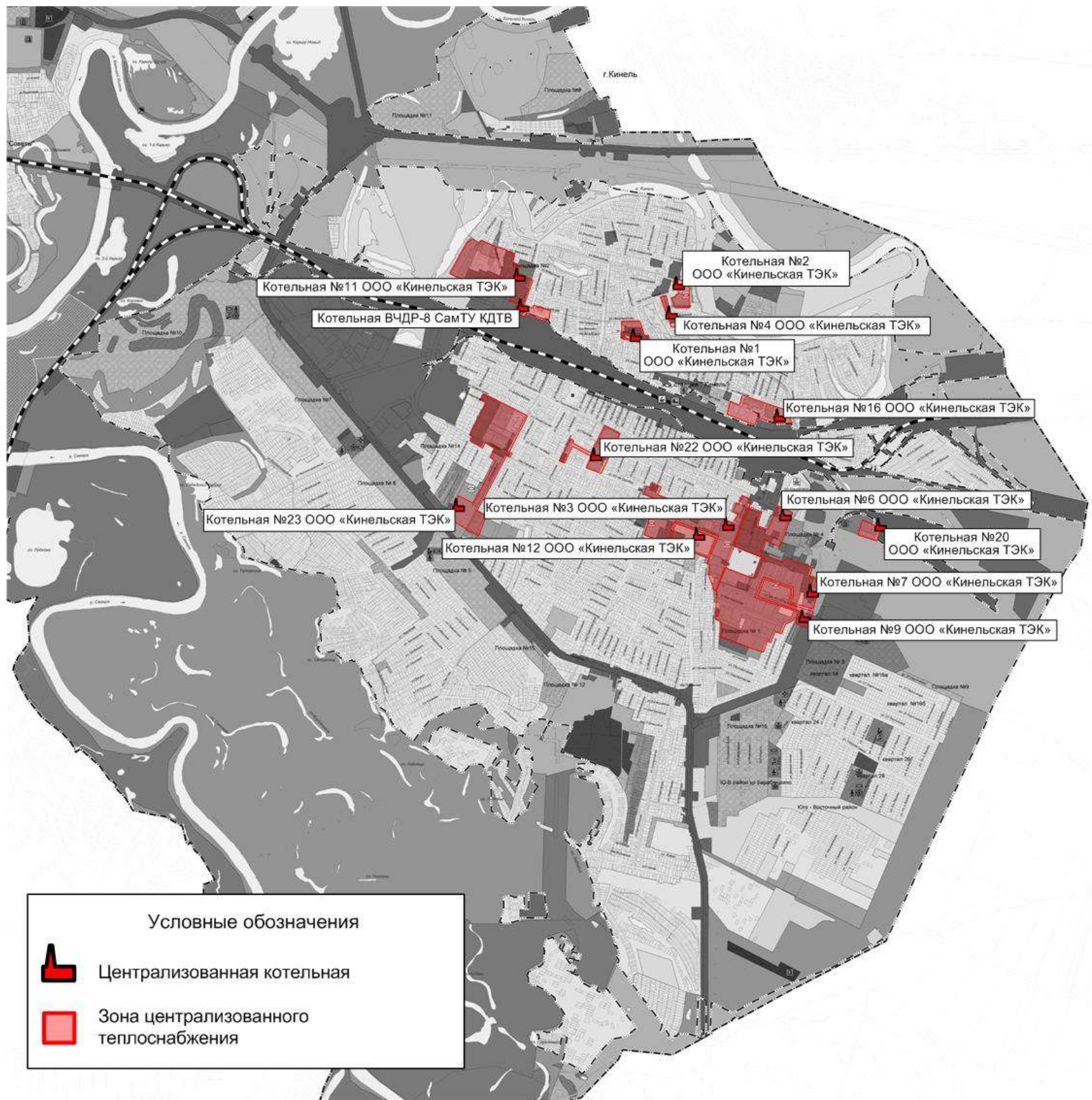

Рисунок 1.1.1.4 – Зоны действия индивидуальных источников тепловой энергии г. Кинель (Ориентировочно)



Рисунок 1.1.1.5 – Зоны действия индивидуальных источников тепловой энергии п.г.т. Алексеевка (Ориентировочно)



Рисунок 1.1.1.6 – Зоны действия индивидуальных источников тепловой энергии п.г.т. Усть-Кинельский (Ориентировочно)



1.2 Источники тепловой энергии.

1.2.1 Структура и технические характеристики основного оборудования.

На территории г.о. Кинель действуют 17 централизованных и 11 автономных отопительных котельных, расположенных в г. Кинель, п.г.т. Алексеевка и п.г.т. Усть-Кинельский. Общая установленная мощность котельных ООО «Кинельская ТЭК» в городском округе Кинель составляет 123,541 Гкал/ч, годовая выработка тепловой энергии около 200 995,84. Общая установленная мощность котельной СамТУ КДТВ ОАО «РЖД» в городском округе Кинель составляет 5,4 Гкал/ч, годовая выработка тепловой энергии около 4510,0 Гкал/год. Источники комбинированной выработки тепловой и электрической энергии в г. Кинель, п.г.т. Алексеевка и п.г.т. Усть-Кинельский отсутствуют.

1) Котельная №1 г. Кинель расположена по адресу: Самарская область, г. Кинель, ул. Первомайская, 29 А.

Котельная является централизованной, находится в концессии ООО «Кинельская ТЭК». Котельная введена в эксплуатацию в 1962 г., год ввода сетей в эксплуатацию 1962 г. В котельной установлены 2 котла НР-18. Горелки подово-щелевые по 1 шт. на котел. На котлах установлена автоматика типа БУРС-1. Котельная работает в отопительный период с постоянным присутствием обслуживающего персонала. Погодозависимое оборудование отсутствует. ХВП на котельной - Комплексон. В период наибольших отопительных нагрузок в котельной работают 2 котла. Установленная мощность котельной составляет 1,68 Гкал/час. Газ является основным видом топлива на котельной, резервное топливо не предусмотрено проектом. Данные по насосному оборудованию, представлены в таблице 1.2.1.2.

Целевые показатели эффективности котельной приведены в таблице 1.2.1.1.

Таблица 1.2.1.1 - Целевые показатели эффективности котельной

Наименование показателя	Значение
Установленная тепловая мощность котельной, Гкал/ч	1,68
Располагаемая мощность котельной, Гкал/ч	0,885
Средневзвешенный срок службы, лет	не менее 15
Удельный расход топлива на отпущенную тепловую энергию от котельной, кг у.т./Гкал	190,476
Тепло на собственные нужды котельной, Гкал	23,24
КПД котлоагрегата по паспорту, %	75

Таблица 1.2.1.2 - Насосное оборудование

№ п/п	Назначение	Обозначение	Производительность, м ³ /ч	Напор, м.вод.ст.	Частота вращения, об./мин.	Мощность двигателя, кВт
1	Насос сетевой №1	КМ80-65-160	50	32	2900	7,5
2	Насос сетевой №2	КМ150-125-250	-	-	3000	18,5
3	Насос сетевой №3	«Grundfos» типа NB65-125/127	108,1	14,8	2900	5,5

2) Котельная №2 г. Кинель расположена по адресу: Самарская область, г. Кинель, ул. Шоссейная, 6 А, лит.Б.

Котельная является централизованной, находится в концессии ООО «Кинельская ТЭК». Котельная введена в эксплуатацию в 1968 г., год ввода сетей в эксплуатацию 1968 г. В котельной установлены 2 котла НР-18. Горелки подовощелевые по 3 шт. на котел. На котлах установлена автоматика типа БУРС-1. Котельная работает в отопительный период с постоянным присутствием обслуживающего персонала. Погодозависимое оборудование отсутствует. ХВП на котельной - Комплексон. В период наибольших отопительных нагрузок в котельной работают 2 котла. Установленная мощность котельной составляет 1,00 Гкал/час. Газ является основным видом топлива на котельной, резервное топливо не предусмотрено проектом. Данные по насосному оборудованию, представлены в таблице 1.2.1.4.

Целевые показатели эффективности котельной приведены в таблице 1.2.1.3.

Таблица 1.2.1.3 - Целевые показатели эффективности котельной

Наименование показателя	Значение
Установленная тепловая мощность котельной, Гкал/ч	1,00
Располагаемая мощность котельной, Гкал/ч	0,4
Средневзвешенный срок службы, лет	не менее 15
Удельный расход топлива на отпущенную тепловую энергию от котельной, кг у.т./Гкал	210,084
Тепло на собственные нужды котельной, Гкал	32,84
КПД котлоагрегата по паспорту, %	68

Таблица 1.2.1.4 - Насосное оборудование

№ п/п	Назначение	Обозначение	Производительность, м ³ /ч	Напор, м.вод.ст.	Частота вращения, об./мин.	Мощность двигателя, кВт
1	Насос сетевой - 2 шт.	К45-30	-	-	-	5,5

3) Котельная №3 г. Кинель расположена по адресу: Самарская область, г. Кинель, ул. Ульяновская, 23 Б.

Котельная является централизованной, находится в концессии ООО «Кинельская ТЭК». Котельная введена в эксплуатацию в 2008 г., год ввода сетей в эксплуатацию 1957-1963 гг. В котельной установлены 5 котлов КВГМ-2,32-115Н и 1 котел КВГМ-0,75-115Н. Тип топливных горелок - WBG-120Н – 5 шт. На котлах установлена автоматика типа ЩКА2-8-000. Котельная работает круглогодично с постоянным присутствием обслуживающего персонала. Погодозависимое оборудование отсутствует. ХВП на котельной - Комплексон. В период наибольших отопительных нагрузок в котельной работают 6 котлов. Установленная мощность котельной составляет 11,27 Гкал/час. Газ является основным видом топлива на котельной, резервное топливо не предусмотрено проектом. Данные по насосному оборудованию, представлены в таблице 1.2.1.6.

Целевые показатели эффективности котельной приведены в таблице 1.2.1.5.

Таблица 1.2.1.5 - Целевые показатели эффективности котельной

Наименование показателя	Значение
Установленная тепловая мощность котельной, Гкал/ч	11,27
Располагаемая мощность котельной, Гкал/ч	9,46
Средневзвешенный срок службы, лет	не менее 15
Удельный расход топлива на отпущенную тепловую энергию от котельной, кг у.т./Гкал	156,986
Тепло на собственные нужды котельной, Гкал	200,52
КПД котлоагрегата по паспорту, %	91

Таблица 1.2.1.6 - Насосное оборудование

№ п/п	Назначение	Обозначение	Производительность, м ³ /ч	Напор, м.вод.ст.	Частота вращения, об./мин.	Мощность двигателя, кВт
1	Насос сетевой - 2 шт.	«Wilo» IL 150/250-15/4-кз	275	15	1450	15
2	Насос сетевой - 4 шт.	«Wilo» IL 100/210-37/2	160	50	2900	37
3	Насос сетевой - 2 шт.	«Wilo» IL 40/170-0,75/4-кз	7,1	10	1450	0,75
4	Насос сетевой - 2 шт.	«Wilo» IL 50/220-2,2/4-кз	-	-	1450	2,2

4) Котельная №4 г. Кинель расположена по адресу: Самарская область, г. Кинель, ул. Суворова, 33 А.

Котельная является централизованной, находится в концессии ООО «Кинельская ТЭК». Котельная введена в эксплуатацию в 1963 г., год ввода сетей в эксплуатацию 1983 г. В котельной установлены 2 котла НР-18. Горелки подово-щелевые по 1 шт. на котел. На котлах установлена автоматика типа БУРС-1. Котельная работает в отопительный период с постоянным присутствием

обслуживающего персонала. Погодозависимое оборудование отсутствует. ХВП на котельной - Комплексон. В период наибольших отопительных нагрузок в котельной работают 2 котла. Установленная мощность котельной составляет 0,8 Гкал/час. Газ является основным видом топлива на котельной, резервное топливо не предусмотрено проектом. Данные по насосному оборудованию, представлены в таблице 1.2.1.8.

Целевые показатели эффективности котельной приведены в таблице 1.2.1.7.

Таблица 1.2.1.7 - Целевые показатели эффективности котельной

Наименование показателя	Значение
Установленная тепловая мощность котельной, Гкал/ч	0,80
Располагаемая мощность котельной, Гкал/ч	0,416
Средневзвешенный срок службы, лет	не менее 15
Удельный расход топлива на отпущенную тепловую энергию от котельной, кг у.т./Гкал	190,476
Тепло на собственные нужды котельной, Гкал	17,72
КПД котлоагрегата по паспорту, %	75

Таблица 1.2.1.8 - Насосное оборудование

№ п/п	Назначение	Обозначение	Производительность, м ³ /ч	Напор, м.вод.ст.	Частота вращения, об./мин.	Мощность двигателя, кВт
1	Насос сетевой - 2 шт.	K45/30	-	-	-	5,5
2	Насос сетевой - 1 шт.	KMM80-50-250	25	10	1450	1,5

5) Котельная №12 г. Кинель расположена по адресу: Самарская область, г. Кинель, ул. Некрасова, 61 А.

Котельная является централизованной, находится в концессии ООО «Кинельская ТЭК». Котельная введена в эксплуатацию в 1967 г., год ввода сетей в эксплуатацию 1964 г. В котельной установлены 6 котлов НР-18. Горелки подово-щелевые по 1 шт. на котел. На котлах установлена автоматика типа БУРС-1. Котельная работает в отопительный период с постоянным присутствием обслуживающего персонала. Погодозависимое оборудование отсутствует. ХВП на котельной - Комплексон. В период наибольших отопительных нагрузок в котельной работают 6 котлов. Установленная мощность котельной составляет 3,9 Гкал/час. Газ является основным видом топлива на котельной, резервное топливо не предусмотрено проектом. Данные по насосному оборудованию, представлены в таблице 1.2.1.10.

Целевые показатели эффективности котельной приведены в таблице 1.2.1.9.

Таблица 1.2.1.9 - Целевые показатели эффективности котельной

Наименование показателя	Значение
Установленная тепловая мощность котельной, Гкал/ч	3,90
Располагаемая мощность котельной, Гкал/ч	2,737
Средневзвешенный срок службы, лет	не менее 15
Удельный расход топлива на отпущенную тепловую энергию от котельной, кг у.т./Гкал	153,610
Тепло на собственные нужды котельной, Гкал	96,97
КПД котлоагрегата по паспорту, %	93

Таблица 1.2.1.10 - Насосное оборудование

№ п/п	Назначение	Обозначение	Производительность, м³/ч	Напор, м.вод.ст.	Частота вращения, об./мин.	Мощность двигателя, кВт
1	Насос сетевой - 1 шт.	K290-30	120	30	-	30
2	Насос сетевой - 1 шт.	K290-30	120	30	-	22
3	Насос сетевой - 1 шт.	«Grundfos» типа NB65-160/173	128,2	34,1	2940	15

б) Котельная №16 г. Кинель расположена по адресу: Самарская область, г. Кинель, ул. Советская, 10.

Котельная является централизованной, находится в концессии ООО «Кинельская ТЭК». Котельная введена в эксплуатацию в 1977 г., год ввода сетей в эксплуатацию 1971 г. В котельной установлен 1 котел LAVART R 150 и 2 котла LAVART M 800, введенные в эксплуатацию в 2022 году. Горелки типа NG140 M-TN.L.RU.Y.7.20 (CIB UNIGA)S - 1шт., ГГБ-1,75-ГД-40 (Pikinno) - 2 шт. Котельная работает круглогодично без постоянного присутствия обслуживающего персонала. Погодозависимое оборудование отсутствует. ХВП на котельной - АКВАФЛОУ SA016-377 с управляющим клапаном «FLECK»(внутренний контур), комплексон DC SP 61506 (сетевой контур). В период наибольших отопительных нагрузок в котельной работают 3 котла. Установленная мощность котельной составляет 1,509 Гкал/час. Газ является основным видом топлива на котельной, резервное топливо не предусмотрено проектом. Данные по насосному оборудованию, представлены в таблице 1.2.1.12.

Целевые показатели эффективности котельной приведены в таблице 1.2.1.11.

Таблица 1.2.1.11 - Целевые показатели эффективности котельной

Наименование показателя	Значение
Установленная тепловая мощность котельной, Гкал/ч	1,509
Располагаемая мощность котельной, Гкал/ч	1,422
Средневзвешенный срок службы, лет	не менее 15
Удельный расход топлива на отпущенную тепловую энергию от	153,610

Наименование показателя	Значение
котельной, кг у.т./Гкал	
Тепло на собственные нужды котельной, Гкал	39,19
КПД котлоагрегата по паспорту, %	93

Таблица 1.2.1.12 - Насосное оборудование

№ п/п	Назначение	Обозначение	Производительность, м ³ /ч	Напор, м.вод.ст.	Частота вращения, об./мин.	Мощность двигателя, кВт
1	Насос сетевой - 2 шт.	КМ100-80-160с	100	30	1450	15
2	Подпитка котлового контура - 2 шт.	Джилекс 65/30	3,5	30	-	0,75 кВт/ч
3	Рециркуляция котлов - 2 шт.	ЦНЛ 40/110-1,1/4	11,0	3,0	1395	1,1
4	Рециркуляция котлов - 1 шт.	ЦНЛ 15/70-0,18/2	2,2	4,2	2720	0,18
5	Циркуляция внутреннего контура котлов - 2 шт.	ЦНЛ 65/140-3,0/2	30,0	20,0	-	3,0
6	Насос ГВС - 1 шт.	ЦНЛ 40/90-0,75/2	9,0	12,5	-	0,75
7	Насос сырой воды - 2 шт.	КМ65-50-160с	32	9,9		5,5

7) Котельная №22 г. Кинель расположена по адресу: Самарская область, г. Кинель, ул. Полевая, 2.

Котельная является централизованной, находится в концессии ООО «Кинельская ТЭК». Котельная введена в эксплуатацию в 2013 г., год ввода сетей в эксплуатацию 2013 г. В котельной установлены 3 котла Buderus Logano SK735. Газовые горелки типа - Dreizier MC 3001 (3 шт.). На котлах установлена автоматика типа Logomatik 4311/12. Котельная работает круглогодично с постоянным присутствием обслуживающего персонала. Погодозависимое оборудование отсутствует. Хим.очищенная вода от котельной №7. В период наибольших отопительных нагрузок в котельной работают 3 котла. Установленная мощность котельной составляет 5,031 Гкал/час. Газ является основным видом топлива на котельной, резервное топливо не предусмотрено проектом. Данные по насосному оборудованию, представлены в таблице 1.2.1.14.

Целевые показатели эффективности котельной приведены в таблице 1.2.1.13.

Таблица 1.2.1.13 - Целевые показатели эффективности котельной

Наименование показателя	Значение
Установленная тепловая мощность котельной, Гкал/ч	5,031
Располагаемая мощность котельной, Гкал/ч	4,55
Средневзвешенный срок службы, лет	не менее 15
Удельный расход топлива на отпущенную тепловую энергию от котельной, кг у.т./Гкал	156,986

Наименование показателя	Значение
Тепло на собственные нужды котельной, Гкал	16,92
КПД котлоагрегата по паспорту, %	91

Таблица 1.2.1.14 - Насосное оборудование

№ п/п	Назначение	Обозначение	Производительность, м ³ /ч	Напор, м.вод.ст.	Частота вращения, об./мин.	Мощность двигателя, кВт
1	Насос сетевой - 3 шт.	«Wilо» типа IL125/250-11/4	-	-	1450	11
2	Насос подпитки тепловой сети - 1 шт.	«Grundfos» JPB-6	-	-	-	1,4
3	Рециркуляция котлов - 3 шт.	«Wilо» TOP-S80/7	-	-	-	-

8) Котельная №6 г. Кинель расположена по адресу: Самарская область, г. Кинель, ул. Орджоникидзе, 126.

Котельная является централизованной, находится в концессии ООО «Кинельская ТЭК». Котельная введена в эксплуатацию в 1974 г., год ввода сетей в эксплуатацию 1974 г. В котельной установлены 4 котла НР-18. Горелки подовощелевые по 1 шт. на котел. На котлах установлена автоматика типа БУРС-1. Котельная работает в отопительный период с постоянным присутствием обслуживающего персонала. Погодозависимое оборудование отсутствует. ХВП на котельной – Комплексон. В период наибольших отопительных нагрузок в котельной работают 4 котла. Установленная мощность котельной составляет 3,36 Гкал/час. Газ является основным видом топлива на котельной, резервное топливо не предусмотрено проектом. Данные по насосному оборудованию, представлены в таблице 1.2.1.16.

Целевые показатели эффективности котельной приведены в таблице 1.2.1.15.

Таблица 1.2.1.15 - Целевые показатели эффективности котельной

Наименование показателя	Значение
Установленная тепловая мощность котельной, Гкал/ч	3,36
Располагаемая мощность котельной, Гкал/ч	1,479
Средневзвешенный срок службы, лет	не менее 15
Удельный расход топлива на отпущенную тепловую энергию от котельной, кг у.т./Гкал	172,117
Тепло на собственные нужды котельной, Гкал	39,94
КПД котлоагрегата по паспорту, %	83

Таблица 1.2.1.16 - Насосное оборудование

№ п/п	Назначение	Обозначение	Производительность, м ³ /ч	Напор, м.вод.ст.	Частота вращения, об./мин.	Мощность двигателя, кВт
1	Насос сетевой - 2 шт.	K100-65-200	90	40	-	22
2	Насос подпитки тепловой сети - 1 шт.	K20-30	-	-	-	4
3	Насос подпитки тепловой сети - 1 шт.	K45-30	-	-	-	7,5

9) Котельная №11 г. Кинель расположена по адресу: Самарская область, г. Кинель, ул. Первомайская, 2 А.

Котельная является централизованной, находится в концессии ООО «Кинельская ТЭК». Котельная введена в эксплуатацию в 1975 г., год ввода сетей в эксплуатацию 1975 г. В котельной установлены 2 котла ДКВР-2,5/13 с горелками ГМ-1,5М по 2 шт. на котел. На котлах установлена автоматика типа РемТепло. Котельная работает в отопительный период с постоянным присутствием обслуживающего персонала. Погодозависимое оборудование отсутствует. На котельной осуществляется ХВП, производительностью - 50 м³/сут. В период наибольших отопительных нагрузок в котельной работают 2 котла. Установленная мощность котельной составляет 3,0 Гкал/час. Газ является основным видом топлива на котельной, резервное топливо не предусмотрено проектом. Данные по насосному оборудованию, представлены в таблице 1.2.1.18.

Целевые показатели эффективности котельной приведены в таблице 1.2.1.17.

Таблица 1.2.1.17. - Целевые показатели эффективности котельной

Наименование показателя	Значение
Установленная тепловая мощность котельной, Гкал/ч	3,0
Располагаемая мощность котельной, Гкал/ч	3,29
Средневзвешенный срок службы, лет	не менее 15
Удельный расход топлива на отпущенную тепловую энергию от котельной, кг у.т./Гкал	160,514
Тепло на собственные нужды котельной, Гкал	204,06
КПД котлоагрегата по паспорту, %	89

Таблица 1.2.1.18 - Насосное оборудование

№ п/п	Назначение	Обозначение	Производительность, м ³ /ч	Напор, м.вод.ст.	Частота вращения, об./мин.	Мощность двигателя, кВт
1	Насос сетевой - 2 шт.	1K100-80-160	100	32	3000	15
2	Насос подпитки тепловой сети - 2 шт.	K20-30	-	-	-	-
3	Насос реагентный - 1шт.	K20-30	-	-	-	-

№ п/п	Назначение	Обозначение	Производительность, м ³ /ч	Напор, м.вод.ст.	Частота вращения, об./мин.	Мощность двигателя, кВт
4	Насос реагентный - 1шт.	K45-30	-	-	-	-

10) Котельная №20 г. Кинель расположена по адресу: Самарская область, г. Кинель, ул. Орджоникидзе, 120 А.

Котельная является централизованной, находится в концессии ООО «Кинельская ТЭК». Котельная введена в эксплуатацию в 1974 г., год ввода сетей в эксплуатацию 1980-1998 гг. В котельной установлены 2 котла Е-1/9 с горелками РГ по 1 шт. на котел. На котлах установлена автоматика типа БУРС-1. Котельная работает круглогодично с постоянным присутствием обслуживающего персонала. Погодозависимое оборудование отсутствует. ХВП на котельной - Комплексон. В период наибольших отопительных нагрузок в котельной работает 2 котла. Установленная мощность котельной составляет 1,2 Гкал/час. Газ является основным видом топлива на котельной, резервное топливо не предусмотрено проектом. Данные по насосному оборудованию, представлены в таблице 1.2.1.20.

Целевые показатели эффективности котельной приведены в таблице 1.2.1.19.

Таблица 1.2.1.19 - Целевые показатели эффективности котельной

Наименование показателя	Значение
Установленная тепловая мощность котельной, Гкал/ч	1,2
Располагаемая мощность котельной, Гкал/ч	1,377
Средневзвешенный срок службы, лет	не менее 15
Удельный расход топлива на отпущенную тепловую энергию от котельной, кг у.т./Гкал	162,338
Тепло на собственные нужды котельной, Гкал	112,23
КПД котлоагрегата по паспорту, %	88

Таблица 1.2.1.20 - Насосное оборудование

№ п/п	Назначение	Обозначение	Производительность, м ³ /ч	Напор, м.вод.ст.	Частота вращения, об./мин.	Мощность двигателя, кВт
1	Насос сетевой - 2 шт.	K80-65-200	-	-	-	7,5
2	Насос подпитки тепловой сети - 2 шт.	K20/30	-	-	-	-
3	Насос ГВС - 2 шт	K45/30	-	-	-	-

11) Котельная №23 г. Кинель расположена по адресу: Самарская область, г. Кинель, ул. Украинская, 50.

Котельная является централизованной, находится в концессии ООО «Кинельская ТЭК». Котельная введена в эксплуатацию в 1977 г., год ввода сетей в

эксплуатацию 1977 г. В котельной установлены 3 котла ДКВР 6,5/13 с горелками ГМГ- 4 по 2 шт. на котел. На котлах установлена автоматика типа АГАВА. Котельная работает в отопительный период с постоянным присутствием обслуживающего персонала. Погодозависимое оборудование отсутствует. ХВП – натрий катионитовый фильтр ФИПА 1-1,0-06-На. В период наибольших отопительных нагрузок в котельной работают 3 котла. Установленная мощность котельной составляет 11,7 Гкал/час. Газ является основным видом топлива на котельной, резервное топливо не предусмотрено проектом. Данные по насосному оборудованию, представлены в таблице 1.2.1.22.

Целевые показатели эффективности котельной приведены в таблице 1.2.1.21.

Таблица 1.2.1.21 - Целевые показатели эффективности котельной

Наименование показателя	Значение
Установленная тепловая мощность котельной, Гкал/ч	11,7
Располагаемая мощность котельной, Гкал/ч	11,725
Средневзвешенный срок службы, лет	не менее 15
Удельный расход топлива на отпущенную тепловую энергию от котельной, кг у.т./Гкал	158,730
Тепло на собственные нужды котельной, Гкал	851,03
КПД котлоагрегата по паспорту, %	90

Таблица 1.2.1.22 - Насосное оборудование

№ п/п	Назначение	Обозначение	Производительность, м³/ч	Напор, м.вод.ст.	Частота вращения, об./мин.	Мощность двигателя, кВт
1	Насос сетевой - 3 шт.	Д320-50	320	50	1500	75
2	Насос подпитки тепловой сети - 2 шт.	К20-30	-	-	-	4
3	Насос подпитки котлового контура - 3 шт.	ЦНСГ 38/220	38	220	3000	55
4	Насос реагентный - 4 шт.	Х65	-	-	-	4
5	Насос сырой воды - 2 шт.	К20-30	-	-	-	4

12) Котельная №9 г. Кинель расположена по адресу: Самарская область, г. Кинель, ул. 27 Партсъезда, 5 А.

Котельная является централизованной, находится в концессии ООО «Кинельская ТЭК». Котельная введена в эксплуатацию в 2008 г., год ввода сетей в эксплуатацию 2008 г. В котельной установлен 1 котел КВа-2,0 Гс и 1 котел КВа-1,5 Гс с горелками Giersch» MG3.3-ZM-L-N по 1 шт. на котел. На котлах установлена автоматика типа БУК-МП-11, БУК-МП-06. Котельная работает круглогодично с постоянным присутствием обслуживающего персонала. Погодозависимое

оборудование отсутствует. ХВП на котельной - Комплексон. В период наибольших отопительных нагрузок в котельной работают 2 котла. Установленная мощность котельной составляет 3,01 Гкал/час. Газ является основным видом топлива на котельной, резервное топливо не предусмотрено проектом. Данные по насосному оборудованию, представлены в таблице 1.2.1.24.

Целевые показатели эффективности котельной приведены в таблице 1.2.1.23.

Таблица 1.2.1.23 - Целевые показатели эффективности котельной

Наименование показателя	Значение
Установленная тепловая мощность котельной, Гкал/ч	3,01
Располагаемая мощность котельной, Гкал/ч	2,686
Средневзвешенный срок службы, лет	не менее 15
Удельный расход топлива на отпущенную тепловую энергию от котельной, кг у.т./Гкал	153,610
Тепло на собственные нужды котельной, Гкал	68,94
КПД котлоагрегата по паспорту, %	93

Таблица 1.2.1.24 - Насосное оборудование

№ п/п	Назначение	Обозначение	Производительность, м ³ /ч	Напор, м.вод.ст.	Частота вращения, об./мин.	Мощность двигателя, кВт
1	Насос сетевой - 2 шт.	«Wilо» IL100/220-5,5/4	-	-	1450	5,5
2	Насос сетевой - 1 шт.	«Wilо» IL50/220-2,2/4	-	-	1450	2,2
3	Насос подпитки тепловой сети - 1 шт.	«Speroni» CAM80	-	-	-	0,6
4	Насос подпитки котлового контура - 2 шт.	«Wilо» TOP-S80/7	-	-	-	0,44÷0,72
5	Насос ГВС - 1 шт.	«Wilо»	-	-	1470	0,75
6	Насос ГВС - 1 шт.	«Wilо»	-	-	1690	1,27

13) Котельная №7 г. Кинель расположена по адресу: Самарская область, г. Кинель, ул. 27 Партсъезда, 7 Б.

Котельная является централизованной, находится в концессии ООО «Кинельская ТЭК». Котельная введена в эксплуатацию в 1982 г., год ввода сетей в эксплуатацию 1979 г. В котельной установлены 2 котла ДКВР 6,5-13,2 и 1 котел ДЕ-10-14,1 с горелками ГМГ – 4 по две шт. на котел ДКВР, ГМ – 7 по 2 шт. на котел ДЕ. На котлах установлена автоматика типа СПЕКОН СК2-25. Котельная работает в отопительный период с постоянным присутствием обслуживающего персонала. Погодозависимое оборудование отсутствует. ХВП – натрий катионитовый фильтр 100 м³/сут. В период наибольших отопительных нагрузок в

котельной работают 3 котла. Установленная мощность котельной составляет 13,8 Гкал/час. Газ является основным видом топлива на котельной, резервное топливо не предусмотрено проектом. Данные по насосному оборудованию, представлены в таблице 1.2.1.26.

Целевые показатели эффективности котельной приведены в таблице 1.2.1.25.

Таблица 1.2.1.25 - Целевые показатели эффективности котельной

Наименование показателя	Значение
Установленная тепловая мощность котельной, Гкал/ч	13,8
Располагаемая мощность котельной, Гкал/ч	10,52
Средневзвешенный срок службы, лет	не менее 15
Удельный расход топлива на отпущенную тепловую энергию от котельной, кг у.т./Гкал	158,730
Тепло на собственные нужды котельной, Гкал	1102,01
КПД котлоагрегата по паспорту, %	90

Таблица 1.2.1.26 - Насосное оборудование

№ п/п	Назначение	Обозначение	Производительность, м ³ /ч	Напор, м.вод.ст.	Частота вращения, об./мин.	Мощность двигателя, кВт
1	Насос сетевой - 1 шт.	«Grundfos» NB150-315/291	494,3	24,5	1480	45
2	Насос сетевой - 1 шт.	«Grundfos» NB150-315/336	591	33,4	1480	75
3	Насос сетевой - 1 шт.	1Д500-63	500	63	1450	160
4	Насос подпитки тепловой сети - 1 шт.	K80-65-160	50	32	-	7,5
5	Насос подпитки тепловой сети - 1 шт.	K65-50-160	25	32	-	5,5
6	Насос подпитки котлового контура - 2 шт.	«Grundfos» CR1-6	1,8	37,6÷29,3	2873	0,37
7	Рециркуляция котлов - 3 шт.	«Grundfos» NB150-250/271	428	18,1	1470	30

14) Котельная ВЧДР-8 г. Кинель расположена по адресу: Самарская область, г. Кинель, ул. Первомайская 1 А.

Котельная является централизованной, находится на обслуживании СамТУ КДТВ ОАО «РЖД». Котельная введена в эксплуатацию в 1985 г., год ввода сетей в эксплуатацию 1985 г. В котельной установлены 2 котла ДКВР-4/13 и 1 котел Е-1/9 с горелками ГМГ-2,0, ГГ-1,0. На котлах установлена автоматика типа Кристалл. Котельная работает круглогодично с постоянным присутствием обслуживающего персонала. Погодозависимое оборудование отсутствует. Производительность ХВО – 20 м³/ч. В период наибольших отопительных нагрузок в котельной работают 3 котла. Установленная мощность котельной составляет 5,4 Гкал/час.

Основной вид топлива на котельной – природный газ, резервное топливо не предусмотрено проектом. Данные по насосному оборудованию, представлены в таблице 1.2.1.28.

Целевые показатели эффективности котельной приведены в таблице 1.2.1.27.

Таблица 1.2.1.27 - Целевые показатели эффективности котельной

Наименование показателя	Значение
Установленная тепловая мощность котельной, Гкал/ч	5,4
Располагаемая мощность котельной, Гкал/ч	5,4
Средневзвешенный срок службы, лет	не менее 15
Удельный расход топлива на отпущенную тепловую энергию от котельной, кг у.т./Гкал	161,731
Тепло на собственные нужды котельной, Гкал/ч	0,129
КПД котлоагрегата по паспорту, %	87
	89
	89

Таблица 1.2.1.28 - Насосное оборудование

Назначение	Кол-во, шт	Техническая характеристика			
		насоса		электродвигателя	
		Подача, м ³ /ч	Напор, м	Мощность, кВт	Скорость вращения, об./мин.
Сетевой насос WILLO	2	60	45	7,5	2 900
Подпиточный насос К-20-30	2	-	-	-	-
Питательный насос КНСГ-38-110	2	38	110	-	3000

15) Котельная №1 п.г.т. Алексеевка расположена по адресу: Самарская область, п.г.т. Алексеевка, ул. Куйбышева, 25.

Котельная является централизованной, находится в концессии ООО «Кинельская ТЭК». Котельная введена в эксплуатацию в 1958 г., год ввода сетей в эксплуатацию 1986-1998 гг. В котельной установлено 4 котла КСВ-2,9Г с горелками №1 - БИГ-2-16 - 2 шт., №2 - БИГ-3-24 - 2 шт., №3 - БИГ-3-24 - 2 шт., №4 - БИГ-3-24 - 2 шт. На котлах установлена автоматика типа Альфа-М. Котельная работает в отопительный период с постоянным присутствием обслуживающего персонала. Погодозависимое оборудование отсутствует. Хим.очищенная вода от котельной №2. В период наибольших отопительных нагрузок в котельной работают 4 котла. Установленная мощность котельной составляет 11,6 Гкал/час. Газ является основным видом топлива на котельной, резервное топливо не предусмотрено проектом. Данные по насосному оборудованию, представлены в таблице 1.2.1.30.

Целевые показатели эффективности котельной приведены в таблице 1.2.1.29.

Таблица 1.2.1.29 - Целевые показатели эффективности котельной

Наименование показателя	Значение
Установленная тепловая мощность котельной, Гкал/ч	11,60
Располагаемая мощность котельной, Гкал/ч	7,97
Средневзвешенный срок службы, лет	не менее 15
Удельный расход топлива на отпущенную тепловую энергию от котельной, кг у.т./Гкал	160,514
Тепло на собственные нужды котельной, Гкал	107,42
КПД котлоагрегата по паспорту, %	89

Таблица 1.2.1.30 - Насосное оборудование

№ п/п	Назначение	Обозначение	Производительность, м ³ /ч	Напор, м.вод.ст.	Частота вращения, об./мин.	Мощность двигателя, кВт
1	Насос сетевой - 3 шт.	Д320-50	320	50	1475	75
2	Насос подпитки тепловой сети - 2 шт.	К20-30	-	-	2895	7,5

16) Котельная №2 п.г.т. Алексеевка расположена по адресу: Самарская область, п.г.т. Алексеевка, ул. Фрунзе, 69.

Котельная является централизованной, находится в концессии ООО «Кинельская ТЭК». Котельная введена в эксплуатацию в 1983 г., год ввода сетей в эксплуатацию 1986 – 1996 гг. В котельной установлено 3 котла КВГ-7,56. Горелки подово-щелевые по 3 шт. на котел. Котельная работает круглогодично с постоянным присутствием обслуживающего персонала. Погодозависимое оборудование отсутствует. ХВП – натрий катионитовый фильтр 100 м³/сут. В период наибольших отопительных нагрузок в котельной работают 3 котла. Установленная мощность котельной составляет 19,5 Гкал/час. Газ является основным видом топлива на котельной, резервное топливо не предусмотрено проектом. Данные по насосному оборудованию, представлены в таблице 1.2.1.32.

Целевые показатели эффективности котельной приведены в таблице 1.2.1.31.

Таблица 1.2.1.31 - Целевые показатели эффективности котельной

Наименование показателя	Значение
Установленная тепловая мощность котельной, Гкал/ч	19,50
Располагаемая мощность котельной, Гкал/ч	17,38
Средневзвешенный срок службы, лет	не менее 15
Удельный расход топлива на отпущенную тепловую энергию от котельной, кг у.т./Гкал	160,514
Тепло на собственные нужды котельной, Гкал	1044,52
КПД котлоагрегата по паспорту, %	89

Таблица 1.2.1.32 - Насосное оборудование

№ п/п	Назначение	Обозначение	Производительность, м ³ /ч	Напор, м.вод.ст.	Частота вращения, об./мин.	Мощность двигателя, кВт
1	Насос сетевой - 4 шт.	1Д200-90	200	90	2900	90
2	Насос подпитки тепловой сети - 1 шт.	K100-65-200	100	50	2900	18,5
3	Насос подпитки тепловой сети - 2 шт.	1K100-65-200a	90	45	2900	18,5
4	Насос реагентный - 2 шт.	X50-32-125	12,5	20	2900	-
5	Насос взрыхления - 1 шт.	K20-30	-	-	-	-

17) Котельная №3 п.г.т. Усть-Кинельский расположена по адресу: Самарская область, п.г.т. Усть-Кинельский, ул. Спортивная, 5 В.

Котельная является централизованной, находится в концессии ООО «Кинельская ТЭК». Котельная введена в эксплуатацию в 1998 г., год ввода сетей в эксплуатацию 1998 г. В котельной установлено 3 котла КВГМ-10-150 с горелками РГ-МГ-10 по 1 шт. на котел. На котлах установлена автоматика типа Альфа М. Котельная работает в отопительный период с постоянным присутствием обслуживающего персонала. Погодозависимое оборудование отсутствует. ХВП – натрий катионитовый фильтр 100 м³/сут. В период наибольших отопительных нагрузок в котельной работают 3 котла. Установленная мощность котельной составляет 30,0 Гкал/час. Газ является основным видом топлива на котельной, резервное топливо не предусмотрено проектом. Данные по насосному оборудованию, представлены в таблице 1.2.1.34.

Целевые показатели эффективности котельной приведены в таблице 1.2.1.33.

Таблица 1.2.1.33 - Целевые показатели эффективности котельной

Наименование показателя	Значение
Установленная тепловая мощность котельной, Гкал/ч	30,00
Располагаемая мощность котельной, Гкал/ч	26,59
Средневзвешенный срок службы, лет	не менее 15
Удельный расход топлива на отпущенную тепловую энергию от котельной, кг у.т./Гкал	155,280
Тепло на собственные нужды котельной, Гкал	1388,88
КПД котлоагрегата по паспорту, %	92

Таблица 1.2.1.34 – Насосное оборудование

№ п/п	Назначение	Обозначение	Производительность, м ³ /ч	Напор, м.вод.ст.	Частота вращения, об./мин.	Мощность двигателя, кВт
1	Насос сетевой - 4 шт.	1Д200-90	200	90	2940	90

№ п/п	Назначение	Обозначение	Производительность, м ³ /ч	Напор, м.вод.ст.	Частота вращения, об./мин.	Мощность двигателя, кВт
2	Насос подпитки тепловой сети - 4 шт.	КМ100-65-250	100	50	-	30
3	Насос подпитки тепловой сети - 1 шт.	К80-65-160	50	32	-	7,6
4	Насос реагентный - 1 шт.	X65-50-125	25	20	2850	4
5	Насос реагентный - 1 шт.	X80-50-250	50	80	2950	37

18) Котельная №4 п.г.т. Алексеевка расположена по адресу: Самарская область, п.г.т. Алексеевка, ул. Силикатная, 2 А.

Котельная является автономной, находится в концессии ООО «Кинельская ТЭК». Котельная введена в эксплуатацию в 2012 г., год ввода сетей в эксплуатацию 2012 г. В котельной установлено 3 котла Гоман Микро - 200 с горелками Polidoro — Multigas по 1 шт. на котел. На котлах установлена автоматика типа Honeywell. Котельная работает без постоянного присутствия обслуживающего персонала. В период наибольших отопительных нагрузок в котельной работают 3 котла. Установленная мощность котельной составляет 0,516 Гкал/час. Газ является основным видом топлива на котельной, резервное топливо не предусмотрено проектом. В котельной установлены сетевые насосы: UPS50-185F - 1 шт., UPS65-185F - 1 шт.

19) Котельная №8 г. Кинель расположена по адресу: Самарская область, г. Кинель, ул. Юбилейная, 9 А.

Котельная является автономной, находится в концессии ООО «Кинельская ТЭК». Котельная введена в эксплуатацию в 1999 г., год ввода сетей в эксплуатацию 1998 г. В котельной установлено 2 котла Микро - 100 с горелками Polidoro — Multigas по 1 шт. на котел. На котлах установлена автоматика типа Honeywell. Котельная работает без постоянного присутствия обслуживающего персонала. ХВП на котельной – Комплексон. В период наибольших отопительных нагрузок в котельной работают 2 котла. Установленная мощность котельной составляет 0,172 Гкал/час. Газ является основным видом топлива на котельной, резервное топливо не предусмотрено проектом. В котельной установлены сетевые насосы: EA110 - 1 шт., ARCR32/8-180 - 1 шт.

20) Котельная №14 г. Кинель расположена по адресу: Самарская область, г. Кинель, ул. Маяковского, 83 В.

Котельная является автономной, находится в концессии ООО «Кинельская ТЭК». Котельная работает для нужд ГВС МЖД. Котельная введена в эксплуатацию в 1950 г., год ввода сетей в эксплуатацию 2012 г. В котельной установлено 2 котла Микро-NEW-95 и Микро-NEW-75 с горелками Polidoro — Multigas по 1 шт. на котел. На котлах установлена автоматика типа Honeywell. Котельная работает с постоянным присутствием обслуживающего персонала. Хим.очищенная вода от котельной №7. В период наибольших отопительных нагрузок в котельной работают 2 котла. Установленная мощность котельной составляет 0,146 Гкал/час. Газ является основным видом топлива на котельной, резервное топливо не предусмотрено проектом. В котельной установлены сетевой насос: ВК2/26А - 1 шт. Рециркуляция котлов - Джилекс 32/80 - 1 шт.

21) Котельная №21 г. Кинель расположена по адресу: Самарская область, г. Кинель, ул. Солонечная, 112.

Котельная является автономной, находится в концессии ООО «Кинельская ТЭК». Котельная работает в межотопительный сезон для нужд ГВС детского сада. Котельная введена в эксплуатацию в 1971 г., год ввода сетей в эксплуатацию 1971 г. В котельной установлено 2 котла КВа-100М. На котлах установлена автоматика типа Honeywell. Котельная работает с постоянным присутствием обслуживающего персонала. ХВП на котельной – Комплексон. В период наибольших отопительных нагрузок в котельной работают 2 котла. Установленная мощность котельной составляет 0,258 Гкал/час. Газ является основным видом топлива на котельной, резервное топливо не предусмотрено проектом. В котельной установлены сетевые насосы: TOP-S65/13 – 2 шт. и насос подпитки тепловой сети: TOP-S30/10 - 1 шт.

22) Котельная №24 г. Кинель расположена по адресу: Самарская область, г. Кинель, ул. Заводская, з/у 9.

Котельная является автономной, заключен договор на техническое обслуживание с ООО «Кинельская ТЭК». Котельная работает для нужд ГВС МЖД. Котельная введена в эксплуатацию в 2022 г., год ввода сетей в эксплуатацию 2022 г. В котельной установлено 2 котла FED Z 60. Котельная работает без постоянного присутствия обслуживающего персонала. Хим.очищенная вода от

котельной №11. В период наибольших отопительных нагрузок в котельной работают 2 котла. Установленная мощность котельной составляет 0,089 Гкал/час. Газ является основным видом топлива на котельной, резервное топливо не предусмотрено проектом. В котельной установлен сетевой насос: TOP-SD 32/10 1X230 В – 1 шт.

1.2.2 Параметры установленной тепловой мощности теплофикационного оборудования и теплофикационной установки.

Таблица 1.2.2.1 – Характеристики установленных мощностей котлоагрегатов централизованных котельных г.о. Кинель

№ п/п	Тип котла	Источник тепловой энергии	Установленная мощность котельной, Гкал/ч
1	НР-18	Котельная №1 (ул. Первомайская, 29 А) г. Кинель	1,68
2	НР-18		
3	НР-18		
4	НР-18	Котельная №2 (ул. Шоссейная, 6 А, лит. Б) г. Кинель	1,00
5	КВ-ГМ-2,32-115Н		
6	КВ-ГМ-2,32-115Н	Котельная №3 (ул. Ульяновская, 23 Б) г. Кинель	11,27
7	КВ-ГМ-2,32-115Н		
8	КВ-ГМ-2,32-115Н		
9	КВ-ГМ-2,32-115Н		
10	КВГМ-0,75-115Н		
11	НР-18	Котельная №4 (ул. Суворова 33 А) г. Кинель	0,8
12	НР-18		
13	НР-18	Котельная №12 (ул. Некрасова 61 А) г. Кинель	3,9
14	НР-18		
15	НР-18		
16	НР-18		
17	НР-18		
18	НР-18		
19	LAVART R 150	Котельная №16 (ул. Советская 10) г. Кинель	1,509
20	LAVART M 800		
21	LAVART M 800		
22	Buderus Logano SK735	Котельная №22 (ул. Полевая 2) г. Кинель	5,031
23	Buderus Logano SK735		
24	Buderus Logano SK735		
25	НР-18	Котельная №6 (ул. Орджоникидзе, 126) г. Кинель	3,36
26	НР-18		
27	НР-18		
28	НР-18		
29	ДКВр 2,5/13	Котельная №11 (ул. Первомайская, 2 А) г. Кинель	3,00
30	ДКВр 2,5/13		
31	Е-1/9	Котельная №20 (ул. Орджоникидзе, 120 А) г. Кинель	1,2
32	Е-1/9		
33	ДКВР 6,5/13	Котельная №23 (ул. Украинская, 50) г. Кинель	11,7
34	ДКВР 6,5/13		
35	ДКВР 6,5/13		
36	КВА-2,0 Гс	Котельная №9 (ул. 27 Партсъезда, 5 А) г. Кинель	3,01
37	КВА-1,5 Гс		
38	ДКВР 6,5-13,2	Котельная №7 (ул. 27 Партсъезда, 7 Б) г. Кинель	13,8
39	ДКВР 6,5-13,2		

№ п/п	Тип котла	Источник тепловой энергии	Установленная мощность котельной, Гкал/ч
40	ДЕ-10-14,1	Котельная ВЧДР-8 (ул. Первомайская 1 А) г. Кинель	5,4
41	ДКВР-4/13		
42	ДКВР-4/13		
43	Е-1/9		
44	КСВ-2,9 Г	Котельная №1 (ул. Куйбышева, 25) п.г.т. Алексеевка	11,60
45	КСВ-2,9 Г		
46	КСВ-2,9 Г		
47	КСВ-2,9 Г		
48	КВ-Г-7,56	Котельная №2 (ул. Фрунзе, 69) п.г.т. Алексеевка	19,50
49	КВ-Г-7,56		
50	КВ-Г-7,56		
51	КВГМ-10-150	Котельная №3 (ул. Спортивная, 5 В) п.г.т.Усть-Кинельский	30,0
52	КВГМ-10-150		
53	КВГМ-10-150		

1.2.3 Ограничения тепловой мощности и параметры располагаемой тепловой мощности.

Ограничения тепловой мощности котельных г.о. Кинель отсутствуют.

Располагаемая тепловая мощность котлоагрегатов централизованных котельных г.о. Кинель представлена в таблице 1.2.3.1.

Таблица 1.2.3.1 – Располагаемая тепловая мощность котлоагрегатов

№ п/п	Наименование объекта	Тип, номер котла, основного, резервного	Количество котлов	Установленная мощность, Гкал/ч	Располагаемая мощность, Гкал/ч
1	Котельная №1 г. Кинель	НР-18	1	1,68	0,885
		НР-18	1		
2	Котельная №2 г. Кинель	НР-18	1	1,00	0,4
		НР-18	1		
3	Котельная №3 г. Кинель	КВ-ГМ-2,32-115Н	1	11,27	9,46
		КВ-ГМ-2,32-115Н	1		
		КВ-ГМ-2,32-115Н	1		
		КВ-ГМ-2,32-115Н	1		
		КВ-ГМ-2,32-115Н	1		
		КВГМ-0,75-115Н	1		
4	Котельная №4 г. Кинель	НР-18	1	0,8	0,416
		НР-18	1		
5	Котельная №12 г. Кинель	НР-18	1	3,9	2,737
		НР-18	1		
		НР-18	1		
		НР-18	1		
		НР-18	1		
		НР-18	1		
6	Котельная №16 г. Кинель	LAVART R 150	1	1,509	1,422
		LAVART M 800	1		
		LAVART M 800	1		
7	Котельная №22 г. Кинель	Buderus Logano SK735	1	5,031	4,55
		Buderus Logano SK735	1		
		Buderus Logano SK735	1		

№ п/п	Наименование объекта	Тип, номер котла, основного, резервного	Количество котлов	Установленная мощность, Гкал/ч	Располагаемая мощность, Гкал/ч
8	Котельная №6 г. Кинель	НР-18	1	3,36	1,479
		НР-18	1		
		НР-18	1		
		НР-18	1		
9	Котельная №11 г. Кинель	ДКВр 2,5/13	1	3,00	3,29
		ДКВр 2,5/13	1		
10	Котельная №20 г. Кинель	Е-1/9	1	1,2	1,377
		Е-1/9	1		
11	Котельная №23 г. Кинель	ДКВР 6,5/13	1	11,7	11,725
		ДКВР 6,5/13	1		
		ДКВР 6,5/13	1		
12	Котельная №9 г. Кинель	КВА-2,0 Гс	1	3,01	2,686
		КВА-1,5 Гс	1		
13	Котельная №7 г. Кинель	ДКВР 6,5-13,2	1	13,8	10,52
		ДКВР 6,5-13,2	1		
		ДЕ-10-14,1	1		
14	Котельная ВЧДР-8 г. Кинель	ДКВР-4/13	1	5,4	5,4
		ДКВР-4/13	1		
		Е-1/9	1		
15	Котельная №1 п.г.т. Алексеевка	КСВ-2,9 Г	1	11,60	7,97
		КСВ-2,9 Г	1		
		КСВ-2,9 Г	1		
		КСВ-2,9 Г	1		
16	Котельная №2 п.г.т. Алексеевка	КВ-Г-7,56	1	19,5	17,38
		КВ-Г-7,56	1		
		КВ-Г-7,56	1		
17	Котельная №3 п.г.т. Усть-Кинельский	КВГМ-10-150	1	30,0	26,59
		КВГМ-10-150	1		
		КВГМ-10-150	1		

1.2.4 Объем потребления тепловой мощности и теплоносителя на собственные и хозяйственные нужды и параметры тепловой мощности нетто.

Объем потребления тепловой мощности и теплоносителя на собственные нужды, тепловая мощность нетто централизованных котельных г. Кинель, п.г.т. Алексеевка и п.г.т. Усть-Кинельский представлены в таблице 1.2.4.1.

Таблица 1.2.4.1 – Объем потребления тепловой мощности и теплоносителя на собственные нужды, тепловая мощность нетто централизованных котельных г. Кинель, п.г.т. Алексеевка и п.г.т. Усть-Кинельский

Котельная	Потребление тепловой мощности на собственные нужды, Гкал/ч	Тепловая мощность нетто, Гкал/ч
Котельная №1 г. Кинель	0,005	0,880
Котельная №2 г. Кинель	0,007	0,393
Котельная №3 г. Кинель	0,042	9,418
Котельная №4 г. Кинель	0,004	0,412
Котельная №12 г. Кинель	0,021	2,716
Котельная №16 г. Кинель	0,008	1,414
Котельная №22 г. Кинель	0,004	4,546
Котельная №6 г. Кинель	0,008	1,471
Котельная №11 г. Кинель	0,043	3,247
Котельная №20 г. Кинель	0,024	1,353
Котельная №23 г. Кинель	0,181	11,544
Котельная №9 г. Кинель	0,015	2,671
Котельная №7 г. Кинель	0,234	10,286
Котельная ВЧДР-8 г. Кинель	0,129	5,271
Котельная №1 п.г.т. Алексеевка	0,023	7,947
Котельная №2 п.г.т. Алексеевка	0,222	17,158
Котельная №3 п.г.т. Усть-Кинельский	0,295	26,295

1.2.5 Сроки ввода в эксплуатацию основного оборудования.

В таблице представлены данные по срокам ввода в эксплуатацию основного оборудования централизованных котельных г.о. Кинель.

Таблица 1.2.5.1 - Дата ввода в эксплуатацию основного оборудования централизованных котельных г.о. Кинель

№ п/п	Котельная	Тип котла	Кол-во котлов	Год	
				Ввода	Реконструкция/износ
1	Котельная №1 г. Кинель	НР-18	2	1962	/78
2	Котельная №2 г. Кинель	НР-18	2	1968	/77
3	Котельная №3 г. Кинель	КВГМ-2,32-115Н КВГМ-0,75-115Н	5 1	2008	/25
4	Котельная №4 г. Кинель	НР-18	2	1963	/77
5	Котельная №12 г. Кинель	НР-18	6	1967	/66
6	Котельная №16 г. Кинель	LAVART R 150 LAVART M 800	1 2	1977	2022
7	Котельная №22 г. Кинель	Buderus Logano SK735	3	2013	-
8	Котельная №6 г. Кинель	НР-18	4	1974	/60
9	Котельная №11 г. Кинель	ДКВР-2,5/13	2	1975	2000/68
10	Котельная №20 г. Кинель	Е1/9	2	1974	/68
11	Котельная №23 г. Кинель	ДКВР 6,5/13	3	1977	/50
12	Котельная №9 г. Кинель	Ква-2ГС; Ква-1,5ГС	1 1	2008	/20
13	Котельная №7 г. Кинель	ДКВР-6,5-13,2 ДЕ-10-14,1	2 1	1982	/100
14	Котельная ВЧДР-8 г. Кинель	ДКВР-4/13 Е- 1/9	2 1	1985/2020 2014	-
15	Котельная №1 п.г.т. Алексеевка	КСВ-2,9Г	4	1958	1995/51
16	Котельная №2 п.г.т. Алексеевка	КВГ-7,56	3	1983	/62
17	Котельная №3 п.г.т. Усть-Кинельский	КВГМ-10/150	3	1998	/48

1.2.6 Схемы выдачи тепловой мощности, структура теплофикационных установок (для источников тепловой энергии, функционирующих в режиме комбинированной выработки электрической и тепловой энергии).

Источники тепловой энергии, функционирующие в режиме комбинированной выработки электрической и тепловой энергии, отсутствуют.

1.2.7 Способ регулирования отпуска тепловой энергии от источников тепловой энергии с обоснованием выбора графика изменения температур теплоносителя.

Регулирование отпуска тепловой энергии осуществляется качественным способом, т.е. изменением температуры теплоносителя в подающем трубопроводе, в зависимости от температуры наружного воздуха. Качественное регулирование обеспечивает стабильный расход теплоносителя и, соответственно, гидравлический режим системы теплоснабжения на протяжении всего отопительного периода, что является основным его достоинством.

Температурные графики регулирования отпуска тепловой энергии от котельных ООО «Кинельская ТЭК» - 60/55°C, 95/70°C, 130/70°C.

Выбор температурного графика отпуска тепловой энергии от источников обусловлен требованиями СНиП 41-01-2003 (максимальная температура во внутренних системах отопления жилых и общественных зданий не должна превышать 95 °С).

Отопительные графики качественного регулирования работы тепловой сети от централизованных котельных ООО "Кинельская ТЭК", представлены в таблицах 1.2.5.1 - 1.2.5.16.

Таблица 1.2.5.1 – Отопительный график качественного регулирования работы тепловой сети от котельной №1, ул. Первомайская, 29 А, г. Кинель

Температура наружного воздуха	Температура в подающем трубопроводе °С	
	95/70	
8	39	34
7	41	35
6	43	36
5	45	38
4	46	39
3	48	40
2	50	41
1	51	42
0	53	43
-1	54	44
-2	56	45
-3	57	46
-4	59	47
-5	61	48
-6	62	49
-7	64	50
-8	65	51
-9	67	52
-10	68	53
-11	70	54
-12	71	55
-13	73	56
-14	74	57
-15	75	58
-16	77	59
-17	78	60
-18	80	60
-19	81	61
-20	83	62
-21	84	63
-22	85	64
-23	87	65
-24	88	66
-25	90	67
-26	91	68
-27	92	68

Таблица 1.2.5.2 – Отопительный график качественного регулирования работы тепловой сети от котельной №2, ул. Шоссейна, 6 А, лит.Б, г. Кинель

Температура наружного воздуха	Температура в подающем трубопроводе °С	
	95/70	
8	39	34
7	41	35
6	43	36
5	45	38
4	46	39
3	48	40
2	50	41
1	51	42
0	53	43
-1	54	44
-2	56	45
-3	57	46
-4	59	47
-5	61	48
-6	62	49
-7	64	50
-8	65	51
-9	67	52
-10	68	53
-11	70	54
-12	71	55
-13	73	56
-14	74	57
-15	75	58
-16	77	59
-17	78	60
-18	80	60
-19	81	61
-20	83	62
-21	84	63
-22	85	64
-23	87	65
-24	88	66
-25	90	67
-26	91	68
-27	92	68

Таблица 1.2.5.3 – Отопительный график качественного регулирования работы тепловой сети от котельной №3, ул. Ульяновская, 23 Б, г. Кинель

Температура наружного воздуха	Температура в подающем трубопроводе °С		Температура в обратном трубопроводе °С
	95/70		
8	39		34
7	41		35
6	43		36
5	45		38
4	46		39
3	48		40
2	50		41
1	51		42
0	53		43
-1	54		44
-2	56		45
-3	57		46
-4	59		47
-5	61		48
-6	62		49
-7	64		50
-8	65		51
-9	67		52
-10	68		53
-11	70		54
-12	71		55
-13	73		56
-14	74		57
-15	75		58
-16	77		59
-17	78		60
-18	80		60
-19	81		61
-20	83		62
-21	84		63
-22	85		64
-23	87		65
-24	88		66
-25	90		67
-26	91		68
-27	92		68

Таблица 1.2.5.4 – Отопительный график качественного регулирования работы тепловой сети от котельной №4, ул. Суворова 33 А, г. Кинель

Температура наружного воздуха	Температура в подающем трубопроводе °С	
	95/70	
8	39	34
7	41	35
6	43	36
5	45	38
4	46	39
3	48	40
2	50	41
1	51	42
0	53	43
-1	54	44
-2	56	45
-3	57	46
-4	59	47
-5	61	48
-6	62	49
-7	64	50
-8	65	51
-9	67	52
-10	68	53
-11	70	54
-12	71	55
-13	73	56
-14	74	57
-15	75	58
-16	77	59
-17	78	60
-18	80	60
-19	81	61
-20	83	62
-21	84	63
-22	85	64
-23	87	65
-24	88	66
-25	90	67
-26	91	68
-27	92	68

Таблица 1.2.5.5 – Отопительный график качественного регулирования работы тепловой сети от котельной №12, ул. Некрасова 61 А, г. Кинель

Температура наружного воздуха	Температура в подающем трубопроводе °С	
	95/70	
8	39	34
7	41	35
6	43	36
5	45	38
4	46	39
3	48	40
2	50	41
1	51	42
0	53	43
-1	54	44
-2	56	45
-3	57	46
-4	59	47
-5	61	48
-6	62	49
-7	64	50
-8	65	51
-9	67	52
-10	68	53
-11	70	54
-12	71	55
-13	73	56
-14	74	57
-15	75	58
-16	77	59
-17	78	60
-18	80	60
-19	81	61
-20	83	62
-21	84	63
-22	85	64
-23	87	65
-24	88	66
-25	90	67
-26	91	68
-27	92	68

Таблица 1.2.5.6 – Отопительный график качественного регулирования работы тепловой сети от котельной №16, ул. Советская 10, г. Кинель

Температура наружного воздуха	Температура в подающем трубопроводе °С	
	95/70	
8	39	34
7	41	35
6	43	36
5	45	38
4	46	39
3	48	40
2	50	41
1	51	42
0	53	43
-1	54	44
-2	56	45
-3	57	46
-4	59	47
-5	61	48
-6	62	49
-7	64	50
-8	65	51
-9	67	52
-10	68	53
-11	70	54
-12	71	55
-13	73	56
-14	74	57
-15	75	58
-16	77	59
-17	78	60
-18	80	60
-19	81	61
-20	83	62
-21	84	63
-22	85	64
-23	87	65
-24	88	66
-25	90	67
-26	91	68
-27	92	68

Таблица 1.2.5.7 – Отопительный график качественного регулирования работы тепловой сети от котельной №22, ул. Полевая 2, г. Кинель

Температура наружного воздуха	Температура в подающем трубопроводе °С	
	95/70	
8	65	51
7	65	51
6	65	51
5	65	51
4	65	51
3	65	50
2	65	50
1	65	50
0	65	50
-1	65	50
-2	65	51
-3	65	51
-4	65	51
-5	65	51
-6	65	51
-7	65	51
-8	65	51
-9	67	52
-10	68	53
-11	70	54
-12	71	55
-13	73	56
-14	74	57
-15	75	58
-16	77	59
-17	78	60
-18	80	60
-19	81	61
-20	83	62
-21	84	63
-22	85	64
-23	87	65
-24	88	66
-25	90	67
-26	91	68
-27	92	68

Таблица 1.2.5.8 – Отопительный график качественного регулирования работы тепловой сети от котельной №6, ул. Орджоникидзе 126, г. Кинель

Температура наружного воздуха	Температура в подающем трубопроводе °С	
	95/70	
8	39	34
7	41	35
6	43	36
5	45	38
4	46	39
3	48	40
2	50	41
1	51	42
0	53	43
-1	54	44
-2	56	45
-3	57	46
-4	59	47
-5	61	48
-6	62	49
-7	64	50
-8	65	51
-9	67	52
-10	68	53
-11	70	54
-12	71	55
-13	73	56
-14	74	57
-15	75	58
-16	77	59
-17	78	60
-18	80	60
-19	81	61
-20	83	62
-21	84	63
-22	85	64
-23	87	65
-24	88	66
-25	90	67
-26	91	68
-27	92	68

Таблица 1.2.5.9 – Отопительный график качественного регулирования работы тепловой сети от котельной №11, ул. Первомайская 2 А, г. Кинель

Температура наружного воздуха	Температура в подающем трубопроводе °С	
	95/70	
8	39	34
7	41	35
6	43	36
5	45	38
4	46	39
3	48	40
2	50	41
1	51	42
0	53	43
-1	54	44
-2	56	45
-3	57	46
-4	59	47
-5	61	48
-6	62	49
-7	64	50
-8	65	51
-9	67	52
-10	68	53
-11	70	54
-12	71	55
-13	73	56
-14	74	57
-15	75	58
-16	77	59
-17	78	60
-18	80	60
-19	81	61
-20	83	62
-21	84	63
-22	85	64
-23	87	65
-24	88	66
-25	90	67
-26	91	68
-27	92	68

Таблица 1.2.5.10 – Отопительный график качественного регулирования работы тепловой сети от котельной №20, ул. Орджоникидзе 120 А, г. Кинель

Температура наружного воздуха	Температура в подающем трубопроводе °С		Температура в обратном трубопроводе °С
	95/70		
8	65		51
7	65		51
6	65		51
5	65		51
4	65		51
3	65		50
2	65		50
1	65		50
0	65		50
-1	65		50
-2	65		51
-3	65		51
-4	65		51
-5	65		51
-6	65		51
-7	65		51
-8	65		51
-9	67		52
-10	68		53
-11	70		54
-12	71		55
-13	73		56
-14	74		57
-15	75		58
-16	77		59
-17	78		60
-18	80		60
-19	81		61
-20	83		62
-21	84		63
-22	85		64
-23	87		65
-24	88		66
-25	90		67
-26	91		68
-27	92		68

Таблица 1.2.5.11 – Температурный график отпуска тепловой энергии котельной №23, ул. Украинская 50, г. Кинель

Температура наружного воздуха	Температура в подающем трубопроводе °С		Температура в обратном трубопроводе °С
	130/70 со срезкой до 110	95/70 после элеватора	
8	46	40	34
7	49	42	35
6	51	43	36
5	53	45	37
4	55	46	37
3	57	47	38
2	60	49	40
1	62	50	41
0	65	52	42
-1	67	53	43
-2	69	55	44
-3	72	57	45
-4	74	58	46
-5	76	60	47
-6	79	61	48
-7	80	63	49
-8	83	65	50
-9	85	67	51
-10	87	68	52
-11	90	70	53
-12	92	71	54
-13	93	72	55
-14	94	74	56
-15	96	76	57
-16	97	77	58
-17	98	79	59
-18	99	80	60
-19	100	82	61
-20	102	83	62
-21	103	82	61
-22	105	81	59
-23	106	80	57
-24	107	78	55
-25	108	77	54
-26	109	76	52
-27	110	75	50

Таблица 1.2.5.12 – Отопительный график качественного регулирования работы тепловой сети от котельной №9, ул. 27 Партсъезда 5 А, г. Кинель

Температура наружного воздуха	Температура в подающем трубопроводе °С	
	95/70	
8	65	51
7	65	51
6	65	51
5	65	51
4	65	51
3	65	50
2	65	50
1	65	50
0	65	50
-1	65	50
-2	65	51
-3	65	51
-4	65	51
-5	65	51
-6	65	51
-7	65	51
-8	65	51
-9	67	52
-10	68	53
-11	70	54
-12	71	55
-13	73	56
-14	74	57
-15	75	58
-16	77	59
-17	78	60
-18	80	60
-19	81	61
-20	83	62
-21	84	63
-22	85	64
-23	87	65
-24	88	66
-25	90	67
-26	91	68
-27	92	68

Таблица 1.2.5.13 – Отопительный график качественного регулирования работы тепловой сети от котельной №7, ул. 27 Партсъезда 7 Б, г. Кинель

Температура наружного воздуха	Температура в подающем трубопроводе °С	
	95/70	Температура в обратном трубопроводе °С
8	39	34
7	41	35
6	43	36
5	45	38
4	46	39
3	48	40
2	50	41
1	51	42
0	53	43
-1	54	44
-2	56	45
-3	57	46
-4	59	47
-5	61	48
-6	62	49
-7	64	50
-8	65	51
-9	67	52
-10	68	53
-11	70	54
-12	71	55
-13	73	56
-14	74	57
-15	75	58
-16	77	59
-17	78	60
-18	80	60
-19	81	61
-20	83	62
-21	84	63
-22	85	64
-23	87	65
-24	88	66
-25	90	67
-26	91	68
-27	92	68

Таблица 1.2.5.14 – Отопительный график качественного регулирования работы тепловой сети от котельной №1, ул. Куйбышева 25, п.г.т. Алексеевка

Температура наружного воздуха	Температура в подающем трубопроводе °С	
	95/70	
8	39	34
7	41	35
6	43	36
5	45	38
4	46	39
3	48	40
2	50	41
1	51	42
0	53	43
-1	54	44
-2	56	45
-3	57	46
-4	59	47
-5	61	48
-6	62	49
-7	64	50
-8	65	51
-9	67	52
-10	68	53
-11	70	54
-12	71	55
-13	73	56
-14	74	57
-15	75	58
-16	77	59
-17	78	60
-18	80	60
-19	81	61
-20	83	62
-21	84	63
-22	85	64
-23	87	65
-24	88	66
-25	90	67
-26	91	68
-27	92	68

Таблица 1.2.5.15 – Отопительный график качественного регулирования работы тепловой сети от котельной №2, ул. Фрунзе 69, п.г.т. Алексеевка

Температура наружного воздуха	Температура в подающем трубопроводе °С	
	95/70	Температура в обратном трубопроводе °С
8	65	51
7	65	51
6	65	51
5	65	51
4	65	51
3	65	50
2	65	50
1	65	50
0	65	50
-1	65	50
-2	65	51
-3	65	51
-4	65	51
-5	65	51
-6	65	51
-7	65	51
-8	65	51
-9	67	52
-10	68	53
-11	70	54
-12	71	55
-13	73	56
-14	74	57
-15	75	58
-16	77	59
-17	78	60
-18	80	60
-19	81	61
-20	83	62
-21	84	63
-22	85	64
-23	87	65
-24	88	66
-25	90	67
-26	91	68
-27	92	68

Таблица 1.2.5.16 – Отопительный график качественного регулирования работы тепловой сети от котельной №3, ул. Сортивная 5 В, п.г.т. Усть-Кинельский

Температура наружного воздуха	Температура в подающем трубопроводе °С	
	95/70	
8	39	34
7	41	35
6	43	36
5	45	38
4	46	39
3	48	40
2	50	41
1	51	42
0	53	43
-1	54	44
-2	56	45
-3	57	46
-4	59	47
-5	61	48
-6	62	49
-7	64	50
-8	65	51
-9	67	52
-10	68	53
-11	70	54
-12	71	55
-13	73	56
-14	74	57
-15	75	58
-16	77	59
-17	78	60
-18	80	60
-19	81	61
-20	83	62
-21	84	63
-22	85	64
-23	87	65
-24	88	66
-25	90	67
-26	91	68
-27	92	68

Температурный график регулирования отпуска тепловой энергии от котельной СамТУ КДТВ ОАО «РЖД» - 95/70°C.

Выбор температурного графика отпуска тепловой энергии от источников обусловлен требованиями СНиП 41-01-2003 (максимальная температура во внутренних системах отопления жилых и общественных зданий не должна превышать 95 °С).

Температурный график регулирования отпуска тепловой энергии котельной г. Кинель, СамТУ КДТВ ОАО «РЖД», представлен в таблице 1.2.5.17.

Таблица 1.2.5.17 - Температурный график регулирования котельной СамТУ КДТВ ОАО «РЖД» в г.о. Кинель

Температура наружного воздуха, °С	Температура подающего трубопровода, °С	Температура обратного трубопровода, °С	Температура наружного воздуха, °С	Температура подающего трубопровода, °С	Температура обратного трубопровода, °С
+8	41,2	35,8	-14	70,3	54,8
+7	42,7	36,8	-15	71,5	55,6
+6	44,1	37,7	-16	72,7	56,3
+5	45,5	38,7	-17	73,9	57,1
+4	46,9	39,6	-18	75,1	57,9
+3	48,3	40,6	-19	76,3	58,6
+2	49,7	41,5	-20	77,5	59,4
+1	51,0	42,4	-21	78,7	60,1
0	52,4	43,3	-22	79,9	60,8
-1	53,7	44,2	-23	81,1	61,6
-2	55,0	45,0	-24	82,3	62,3
-3	56,3	45,9	-25	83,5	63,0
-4	57,6	46,7	-26	84,6	63,7
-5	58,9	47,6	-27	85,8	64,4
-6	60,2	48,4	-28	87,0	65,1
-7	61,5	49,2	-29	88,1	65,8
-8	62,8	50,1	-30	89,3	66,5
-9	64,0	50,9	-31	90,4	67,2
-10	65,3	51,7	-32	91,6	67,9
-11	66,6	52,5	-33	92,7	68,6
-12	67,8	53,3	-34	93,9	69,3
-13	69,0	54,0	-35	95,0	70,0

1.2.8 Среднегодовая загрузка оборудования.

Сведения о среднегодовой загрузке оборудования централизованных котельных г.о. Кинель отсутствуют.

1.2.9 Способы учета тепла, отпущенного в тепловые сети.

По способу учета тепловой энергии потребители подразделяются на три группы: у потребителей I группы учет отпуска тепловой энергии производится

приборным способом, у потребителей II группы - приборно-расчетным способом, у потребителей III группы - расчетным способом. У потребителей II и III групп расчет производится по данным водяного и теплового балансов системы теплоснабжения. Учет отпуска тепловой энергии приборно-расчетным и расчетным способами допускается в порядке исключения.

Приборы учета тепловой энергии установлены на котельных №9, №16, №21, №23 г.о. Кинель.

1.2.10 Статистика отказов и восстановлений оборудования источников тепловой энергии.

Отказов и аварий на котельных г. Кинель, п.г.т. Алексеевка и п.г.т. Усть-Кинельский не зафиксировано.

1.2.11 Предписания надзорных органов по запрещению дальнейшей эксплуатации источников тепловой энергии.

Предписания надзорных органов по запрещению эксплуатации источников теплоснабжения отсутствуют.

1.2.12 Перечень источников тепловой энергии и (или) оборудования (турбоагрегатов), входящего в их состав (для источников тепловой энергии, функционирующих в режиме комбинированной выработки электрической и тепловой энергии), которые отнесены к объектам, электрическая мощность которых поставляется в вынужденном режиме в целях обеспечения надежного теплоснабжения потребителей.

Источники тепловой энергии и (или) оборудования (турбоагрегатов), входящего в их состав (для источников тепловой энергии, функционирующих в режиме комбинированной выработки электрической и тепловой энергии), которые отнесены к объектам, электрическая мощность которых поставляется в вынужденном режиме в целях обеспечения надежного теплоснабжения потребителей в г.о. Кинель отсутствуют.

1.3 Тепловые сети, сооружения на них.

1.3.1 Структура тепловых сетей от каждого источника тепловой энергии, от магистральных выводов до центральных тепловых пунктов или

до ввода в жилой квартал или промышленный объект с выделением сетей горячего водоснабжения.

Котельная №1 г. Кинель

Тепловые сети радиальные, двухтрубные, надземной прокладки. Общая протяженность тепловых сетей в однострубно́м исчислении составляет 612 м. Секционирующая арматура на тепловых сетях – задвижки. Изоляционный материал минеральная вата. Сети работают в отопительный период. Рабочее давление теплоносителя в подающем, обратном трубопроводах составляет 2,7 кгс/см² и 1,0 кгс/см².

Котельная №2 г. Кинель

Тепловые сети радиальные, двухтрубные, надземной прокладки. Общая протяженность тепловых сетей в однострубно́м исчислении составляет 582 м. Секционирующая арматура на тепловых сетях – задвижки. Изоляционный материал минеральная вата. Сети работают в отопительный период. Рабочее давление теплоносителя в подающем, обратном трубопроводах составляет 2,7 кгс/см² и 1,0 кгс/см².

Котельная №3 г. Кинель

Тепловые сети радиальные, двухтрубные, проложены надземно, бесканально. Общая протяженность тепловых сетей в однострубно́м исчислении составляет 14 202,8 м. Секционирующая арматура на тепловых сетях – задвижки, вентили. Изоляционный материал минеральная вата. Сети работают круглогодично. Рабочее давление теплоносителя в подающем, обратном трубопроводах составляет 4,5 кгс/см² и 2,0 кгс/см².

Котельная №4 г. Кинель

Тепловые сети радиальные, двухтрубные, проложены надземно. Общая протяженность тепловых сетей в однострубно́м исчислении составляет 142 м. Секционирующая арматура на тепловых сетях – задвижки. Изоляционный материал минеральная вата. Сети работают в отопительный период. Рабочее давление теплоносителя в подающем, обратном трубопроводах составляет 2,7 кгс/см² и 1,0 кгс/см².

Котельная №12 г. Кинель

Тепловые сети радиальные, двухтрубные, проложены надземно, бесканально. Общая протяженность тепловых сетей в однострубно́м исчислении составляет 3 407,0 м. Секционирующая арматура на тепловых сетях – вентили. Изоляционный материал минеральная вата. Сети работают в отопительный период. Рабочее давление теплоносителя в подающем, обратном трубопроводах составляет 4,0 кгс/см² и 2,0 кгс/см².

Котельная №16 г. Кинель

Тепловые сети радиальные, двухтрубные, проложены надземно. Общая протяженность тепловых сетей в однострубно́м исчислении составляет 2 418,2 м. Изоляционный материал минеральная вата. Сети работают круглогодично. Рабочее давление теплоносителя в подающем, обратном трубопроводах составляет 4,0 кгс/см² и 2,0 кгс/см².

Котельная №22 г. Кинель

Тепловые сети радиальные, двухтрубные, проложены канально, бесканально. Общая протяженность тепловых сетей в однострубно́м исчислении составляет 2 736,0 м. Изоляционный материал минеральная вата. Сети работают круглогодично. Рабочее давление теплоносителя в подающем, обратном трубопроводах составляет 4,2 кгс/см² и 2,8 кгс/см².

Котельная №6 г. Кинель

Тепловые сети радиальные, двухтрубные, проложены надземно. Общая протяженность тепловых сетей в однострубно́м исчислении составляет 2 244,0 м. Секционирующая арматура на тепловых сетях – задвижки, вентили. Изоляционный материал минеральная вата. Сети работают в отопительный период. Рабочее давление теплоносителя в подающем, обратном трубопроводах составляет 3,0 кгс/см² и 1,0 кгс/см².

Котельная №11 г. Кинель

Тепловые сети радиальные, двухтрубные, проложены надземно, бесканально. Общая протяженность тепловых сетей в однострубно́м исчислении составляет 4 939,0 м. Секционирующая арматура на тепловых сетях – задвижки, вентили. Изоляционный материал минеральная вата. Сети работают в

отопительный период. Рабочее давление теплоносителя в подающем, обратном трубопроводах составляет 4,2 кгс/см² и 2,0 кгс/см².

Котельная №20 г. Кинель

Тепловые сети радиальные, двухтрубные, проложены надземно. Общая протяженность тепловых сетей в однострубно́м исчислении составляет 472,0 м. Секционирующая арматура на тепловых сетях – задвижки, вентили. Изоляционный материал минеральная вата. Сети работают круглогодично. Рабочее давление теплоносителя в подающем, обратном трубопроводах составляет 3,0 кгс/см² и 1,0 кгс/см².

Котельная №23 г. Кинель

Тепловые сети радиальные, двухтрубные, проложены надземно, бесканально. Общая протяженность тепловых сетей в однострубно́м исчислении составляет 7 452,2 м. Секционирующая арматура на тепловых сетях – задвижки, вентили. Изоляционный материал минеральная вата. Сети работают в отопительный период. Рабочее давление теплоносителя в подающем, обратном трубопроводах составляет 7,0 кгс/см² и 2,0 кгс/см².

Котельная №9 г. Кинель

Тепловые сети радиальные, двухтрубные, проложены бесканально. Общая протяженность тепловых сетей в однострубно́м исчислении составляет 1 388,0 м. Секционирующая арматура на тепловых сетях – задвижки, вентили. Изоляционный материал минеральная вата. Сети работают круглогодично. Рабочее давление теплоносителя в подающем, обратном трубопроводах составляет 4,0 кгс/см² и 2,0 кгс/см².

Котельная №7 г. Кинель

Тепловые сети радиальные, двухтрубные, проложены надземно, бесканально. Общая протяженность тепловых сетей в однострубно́м исчислении составляет 11 232,0 м. Секционирующая арматура на тепловых сетях – задвижки, вентили. Изоляционный материал минеральная вата. Сети работают в отопительный период. Рабочее давление теплоносителя в подающем, обратном трубопроводах составляет 4,5 кгс/см² и 2,0 кгс/см².

Котельная ВЧДР-8 г. Кинель

Тепловые сети радиальные, двухтрубные, проложены надземно. Общая протяженность тепловых сетей в однострубно́м исчислении составляет 605,0 м. Изоляционный материал минеральная вата. Сети работают круглогодично. Рабочее давление теплоносителя в подающем, обратном трубопроводах составляет 3,5 кгс/см² и 3,25 кгс/см².

Котельная №1 п.г.т. Алексеевка

Тепловые сети радиальные, двухтрубные, проложены надземно, бесканально. Общая протяженность тепловых сетей в однострубно́м исчислении составляет 7 492,0 м. Изоляционный материал минеральная вата. Сети работают в отопительный период. Рабочее давление теплоносителя в подающем, обратном трубопроводах составляет 7,0 кгс/см² и 2,0 кгс/см².

Котельная №2 п.г.т. Алексеевка

Тепловые сети радиальные, двухтрубные, проложены надземно, бесканально. Общая протяженность тепловых сетей в однострубно́м исчислении составляет 7 558,0 м. Секционирующая арматура на тепловых сетях – задвижки. Изоляционный материал минеральная вата. Сети работают круглогодично. Рабочее давление теплоносителя в подающем, обратном трубопроводах составляет 7,0 кгс/см² и 2,0 кгс/см².

Котельная №3 п.г.т. Усть-Кинельский

Тепловые сети радиальные, двухтрубные, проложены надземно. Общая протяженность тепловых сетей в однострубно́м исчислении составляет 21 614,0 м. Секционирующая арматура на тепловых сетях – задвижки. Изоляционный материал минеральная вата. Сети работают в отопительный период. Рабочее давление теплоносителя в подающем, обратном трубопроводах составляет 7,0 кгс/см² и 2,0 кгс/см².

1.3.2 Схемы тепловых сетей в зонах действия источников тепловой энергии.

Схемы тепловых сетей централизованных котельных г. Кинель, п.г.т. Алексеевка и п.г.т. Усть-Кинельский представлены на рисунках 1.3.2.1 - 1.3.2.27.

Рисунок 1.3.2.1 - Схема тепловых сетей котельной №1 г. Кинель

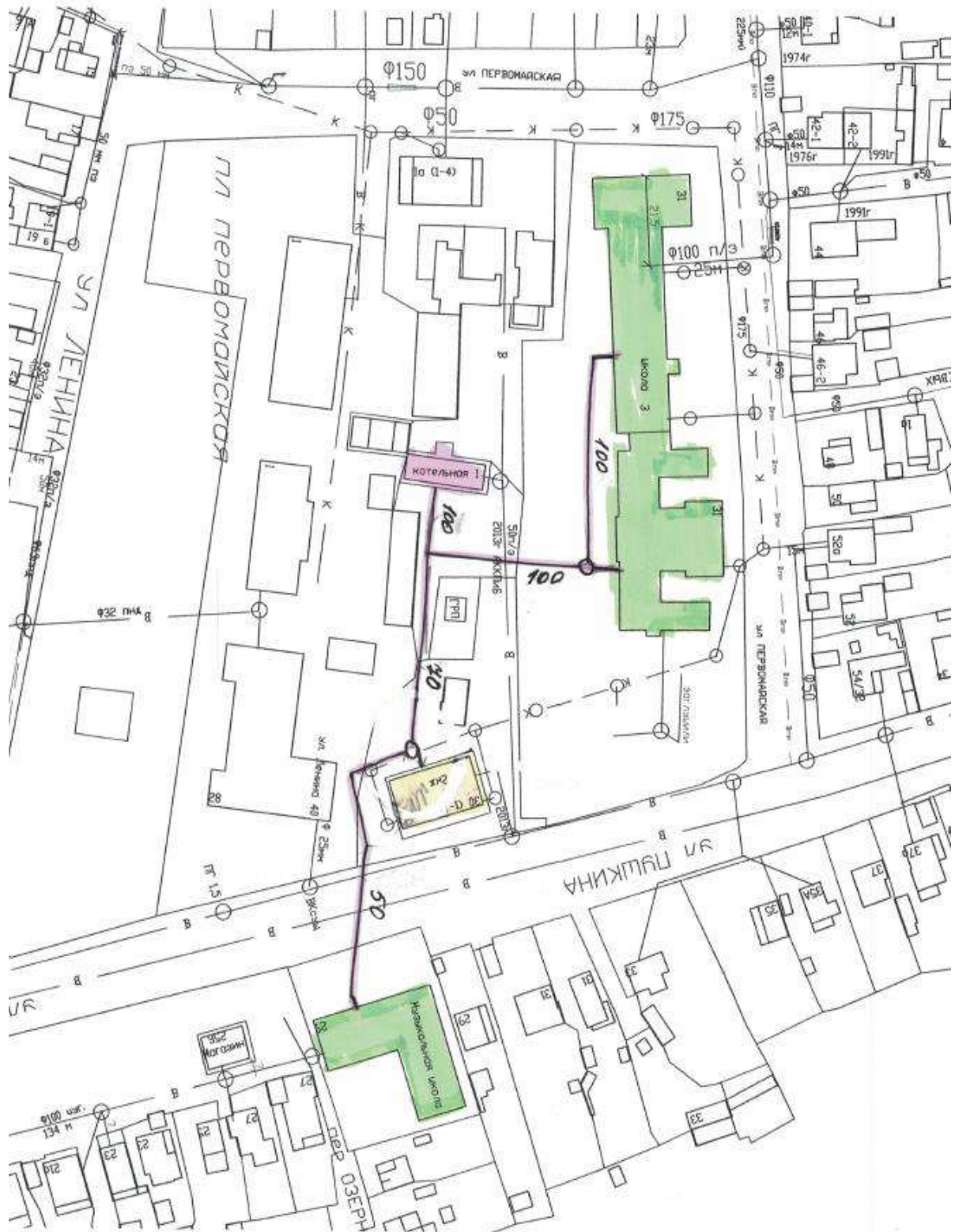

Кот. №1
г.о. Кинель

Рисунок 1.3.2.2 - Схема тепловых сетей котельной №2 г. Кинель



Рисунок 1.3.2.3 - Схема тепловых сетей котельной №3 г. Кинель



Рисунок 1.3.2.4 - Схема тепловых сетей котельной №3 г. Кинель

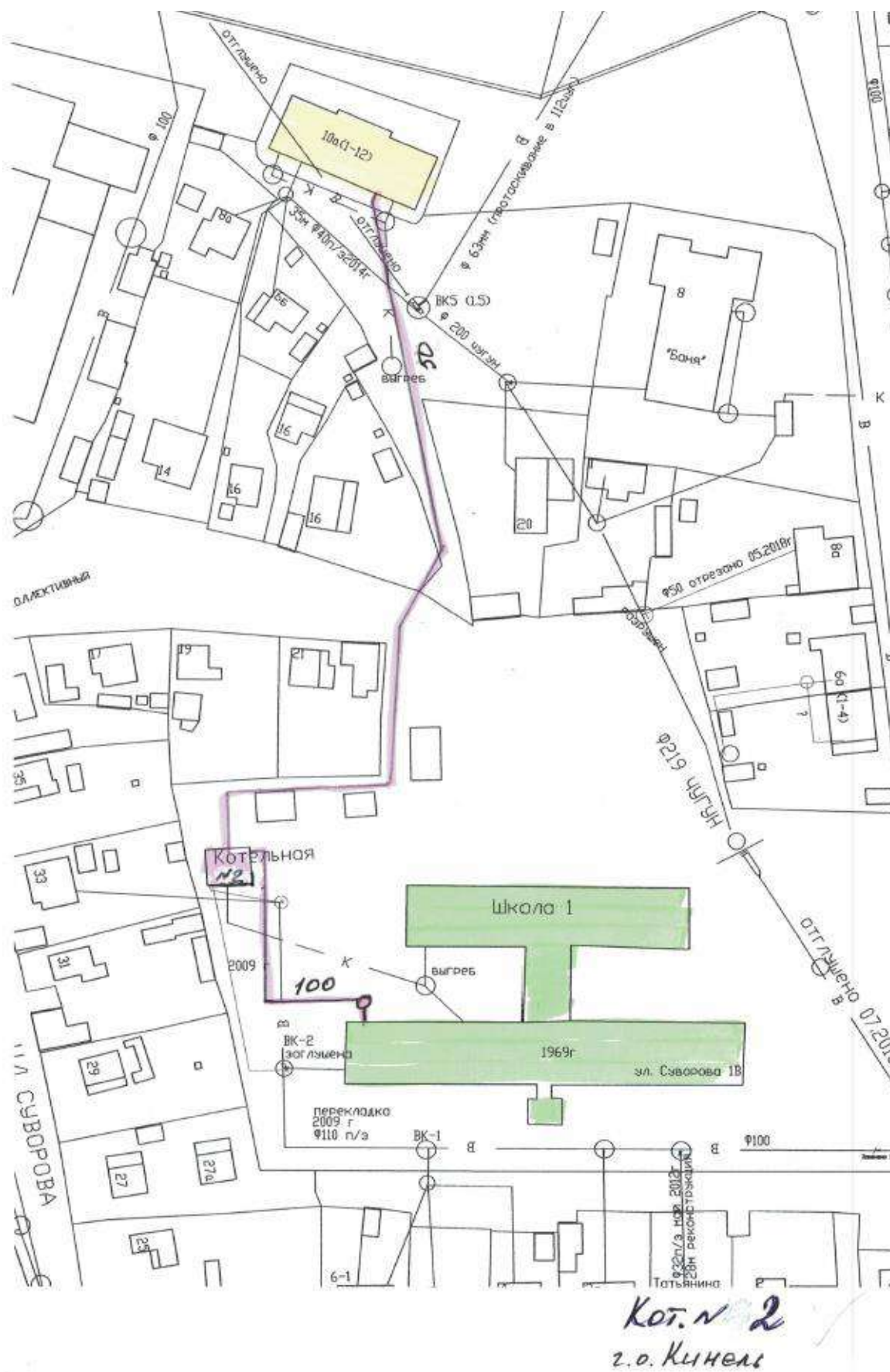

Рисунок 1.3.2.5 - Схема тепловых сетей котельной №3 г. Кинель

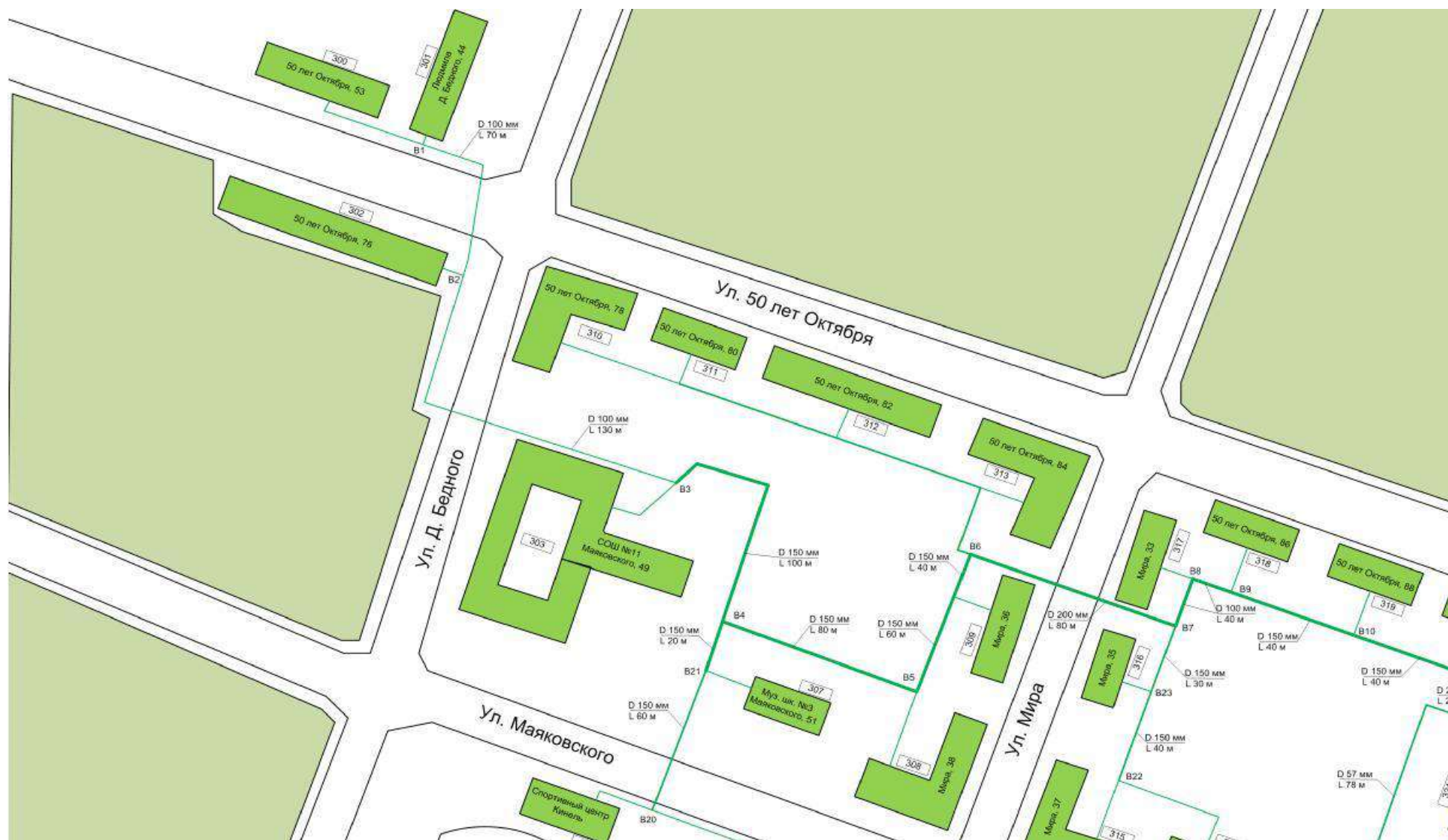

Рисунок 1.3.2.6 - Схема тепловых сетей котельной №3 г. Кинель



Рисунок 1.3.2.7 - Схема тепловых сетей котельной №3 г. Кинель

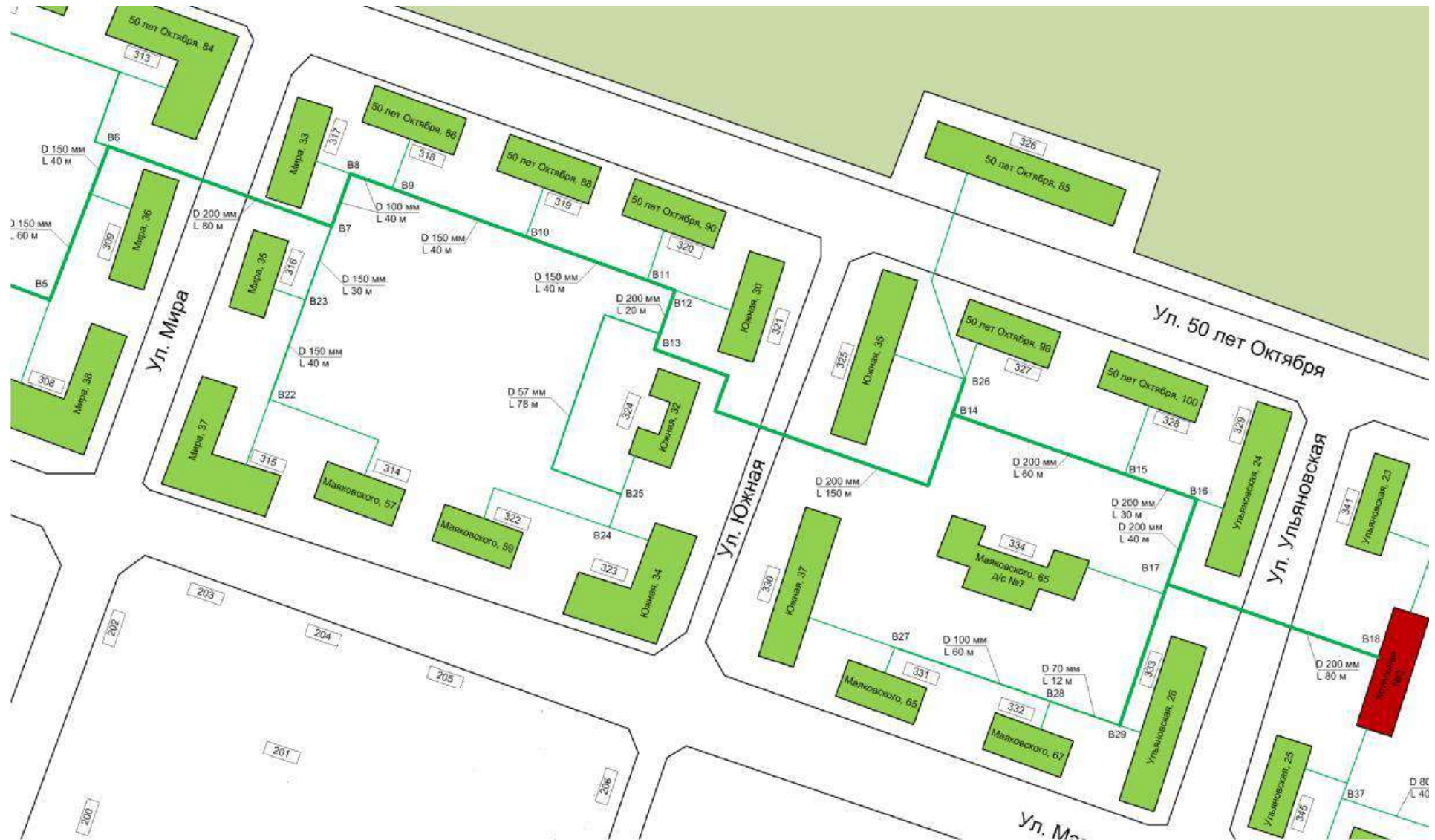

Рисунок 1.3.2.8 - Схема тепловых сетей котельной №3 г. Кинель

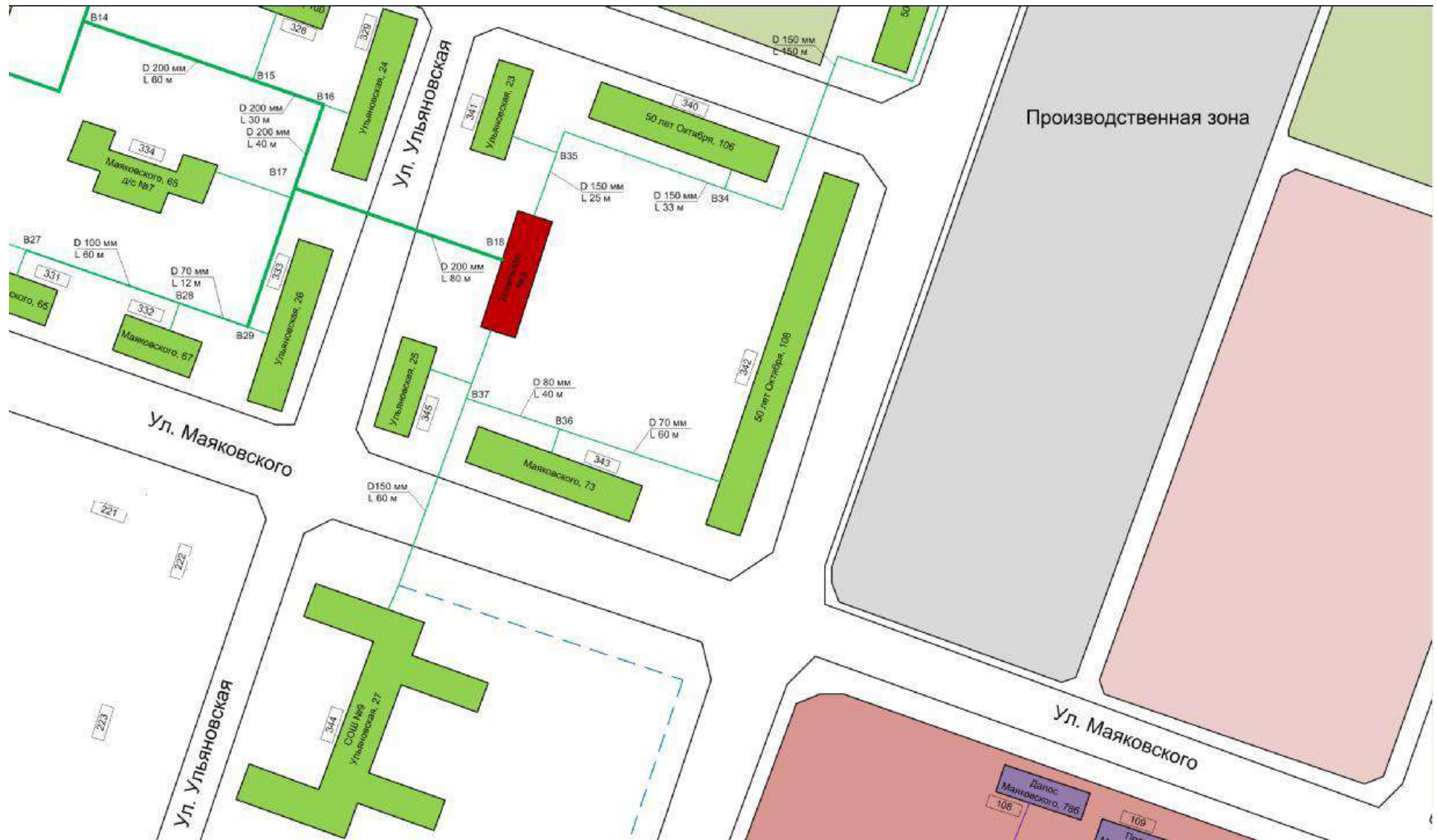

Рисунок 1.3.2.9 - Схема тепловых сетей котельной №4 г. Кинель

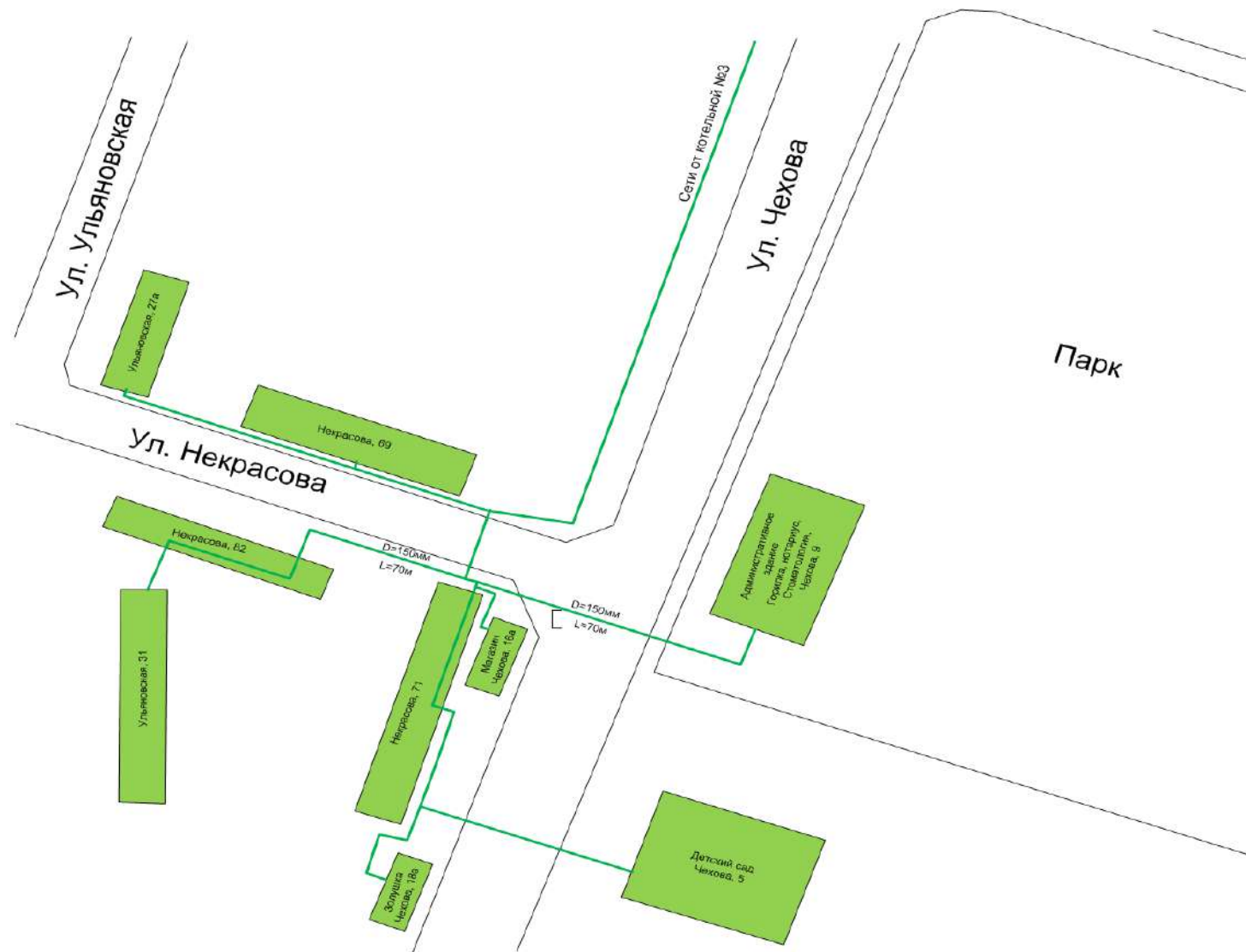

Кот. №4
г. Кинель.

Рисунок 1.3.2.10 - Схема тепловых сетей котельной №12 г. Кинель

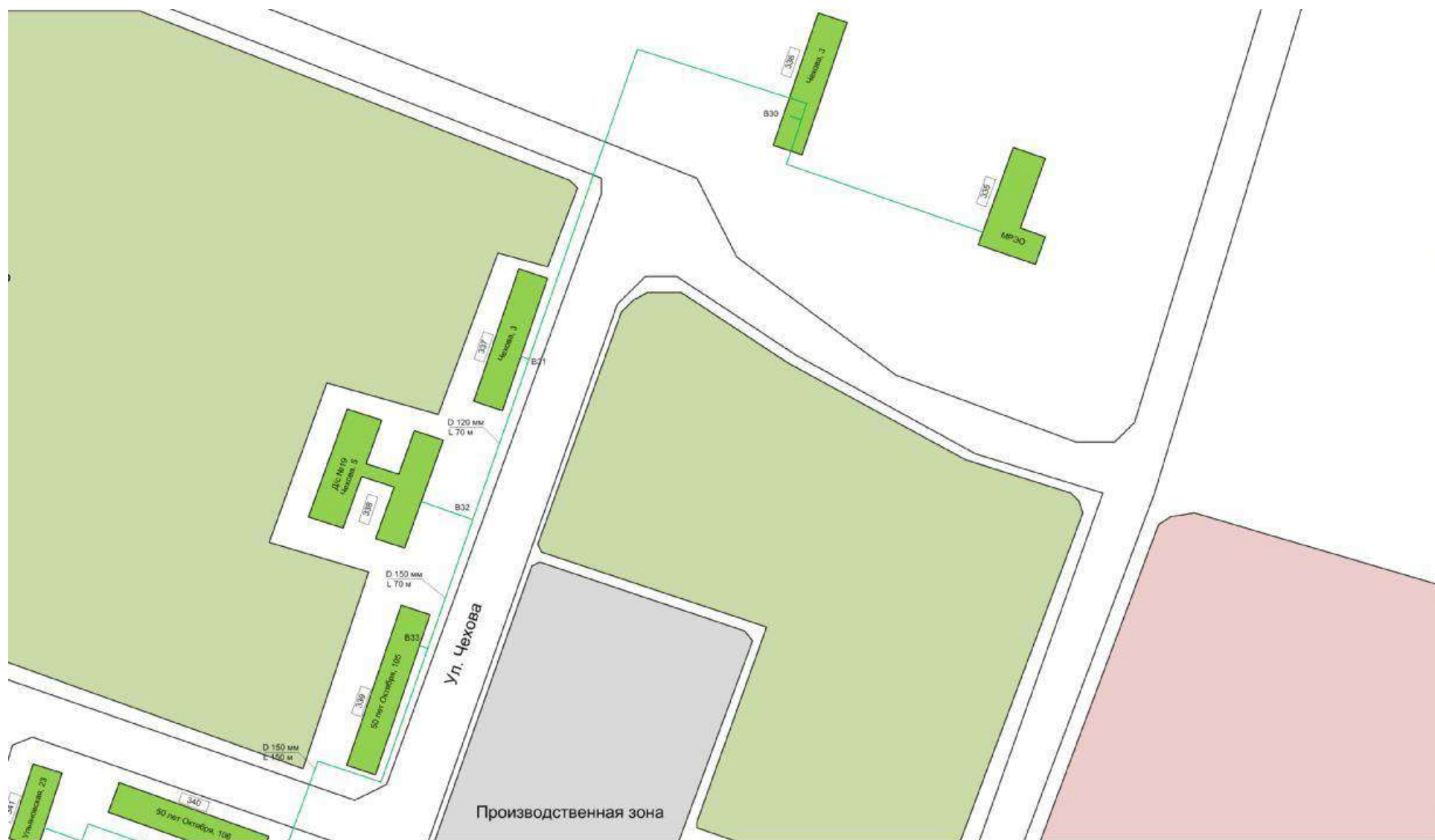

Рисунок 1.3.2.12 - Схема тепловых сетей котельной №22 г. Кинель



Рисунок 1.3.2.13 - Схема тепловых сетей котельной №6 г. Кинель



Рисунок 1.3.2.14 - Схема тепловых сетей котельной №11 г. Кинель

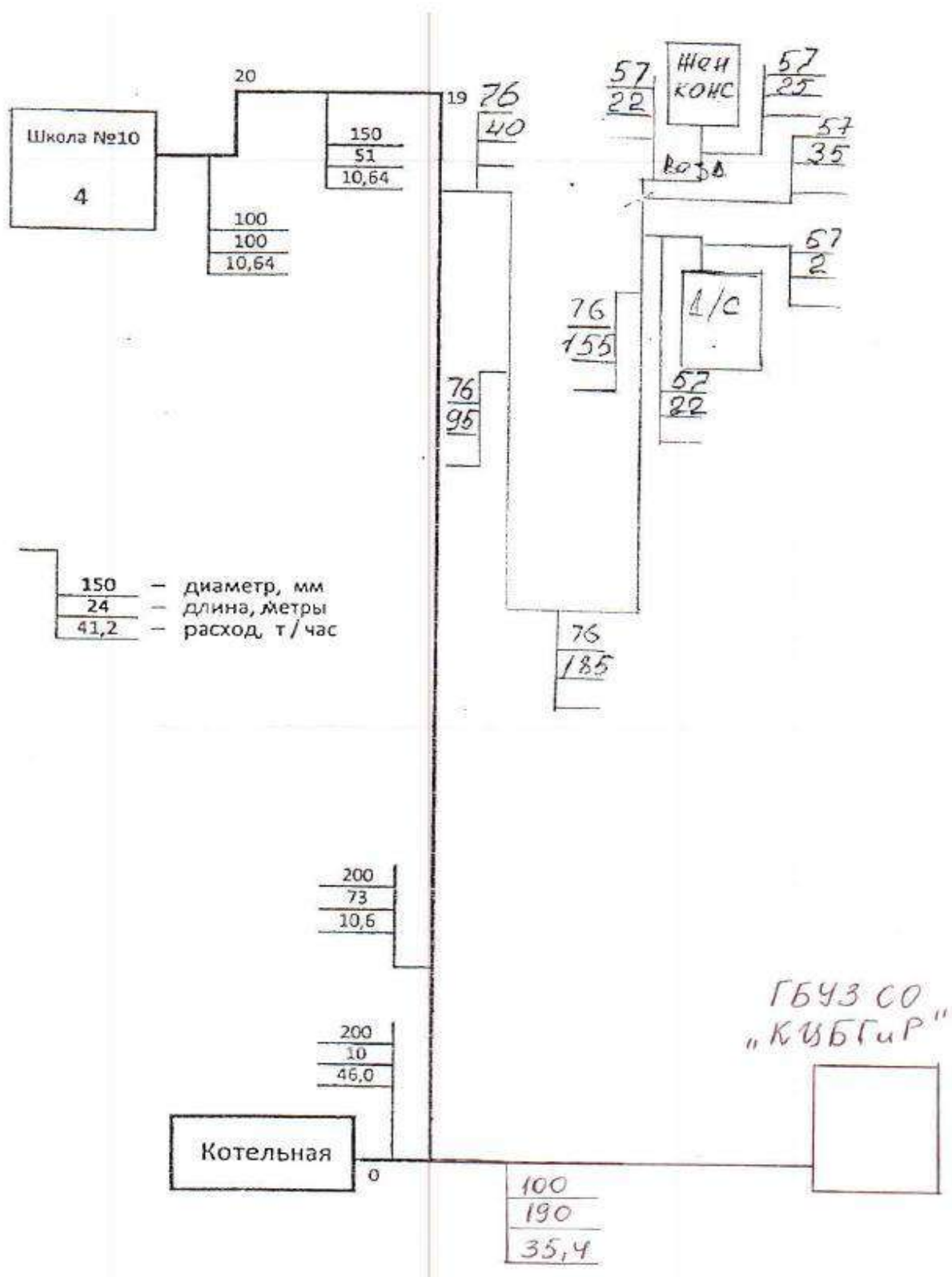

Рисунок 1.3.2.15 - Схема тепловых сетей котельной №11 г. Кинель

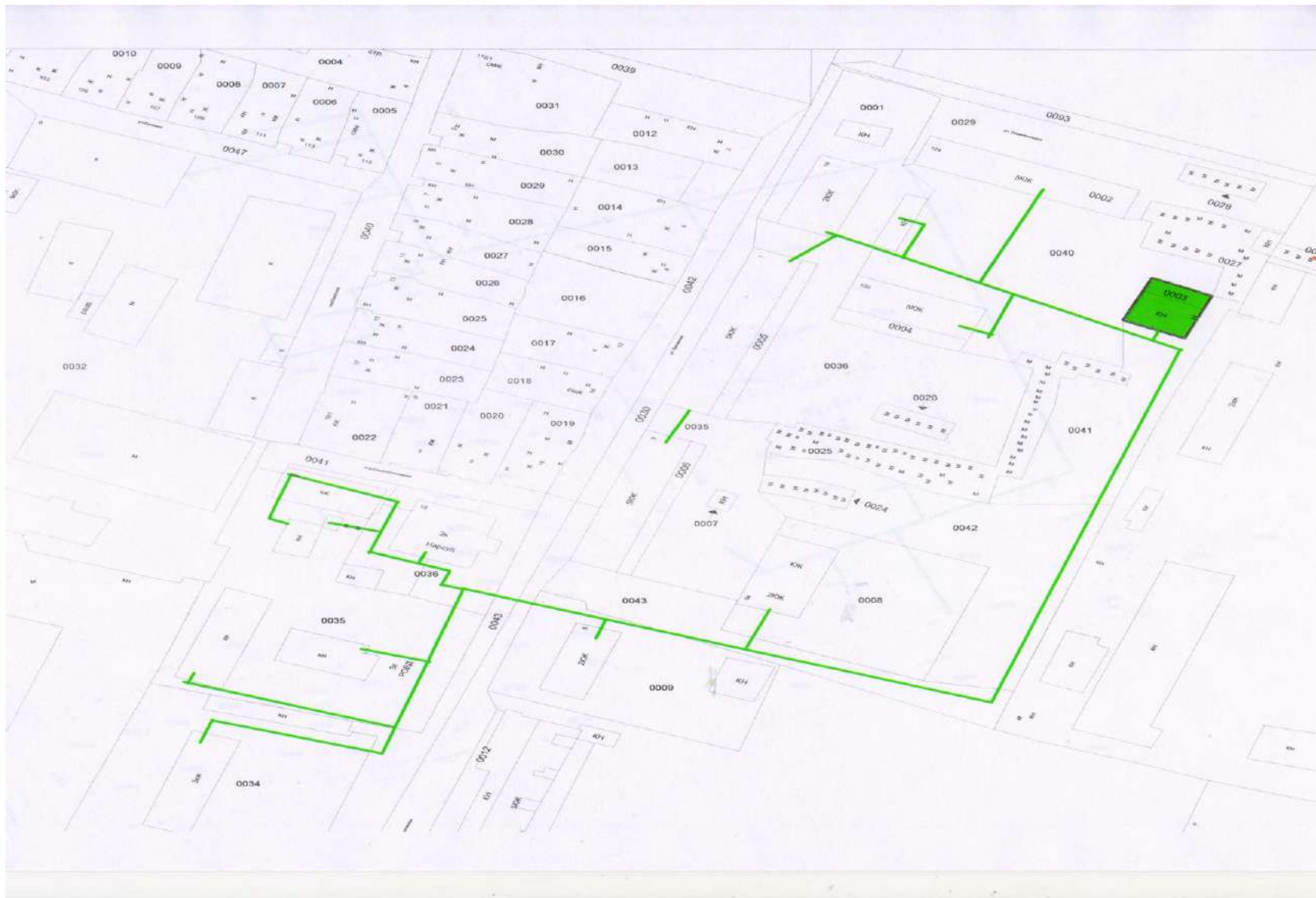

Рисунок 1.3.2.16 - Схема тепловых сетей котельной №11 г. Кинель

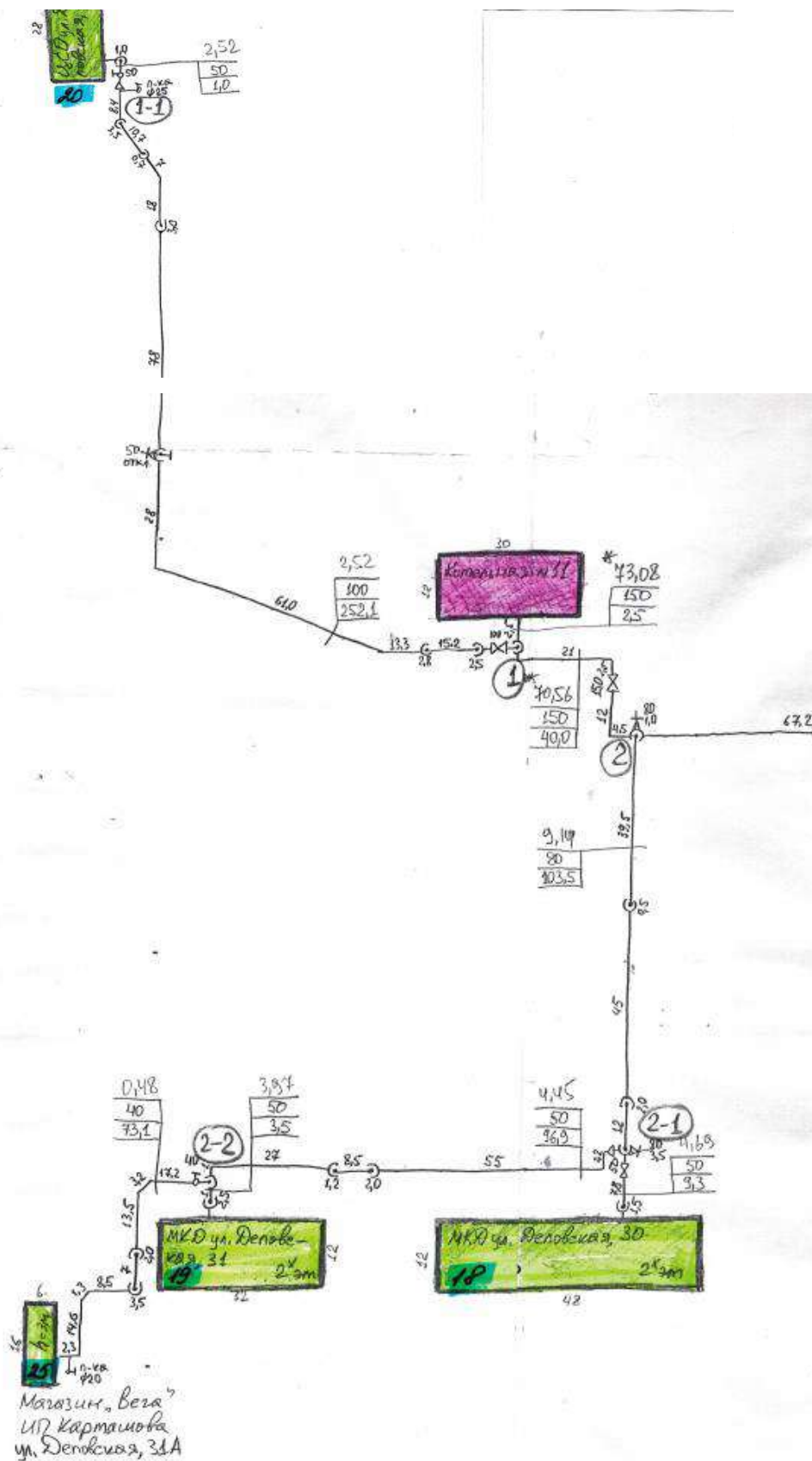

Рисунок 1.3.2.17 - Схема тепловых сетей котельной №11 г. Кинель

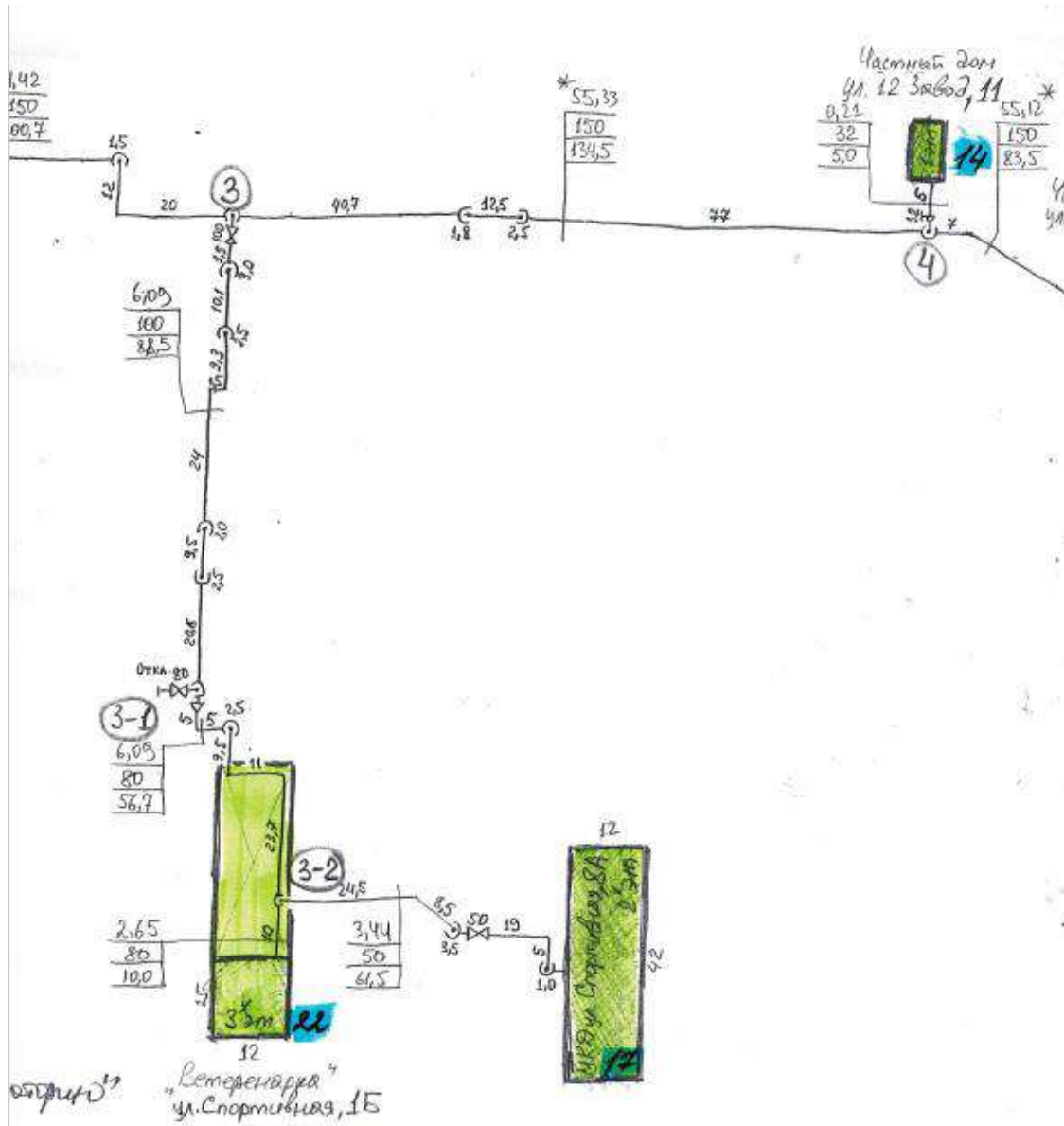

Рисунок 1.3.2.18 - Схема тепловых сетей котельной №20 г. Кинель

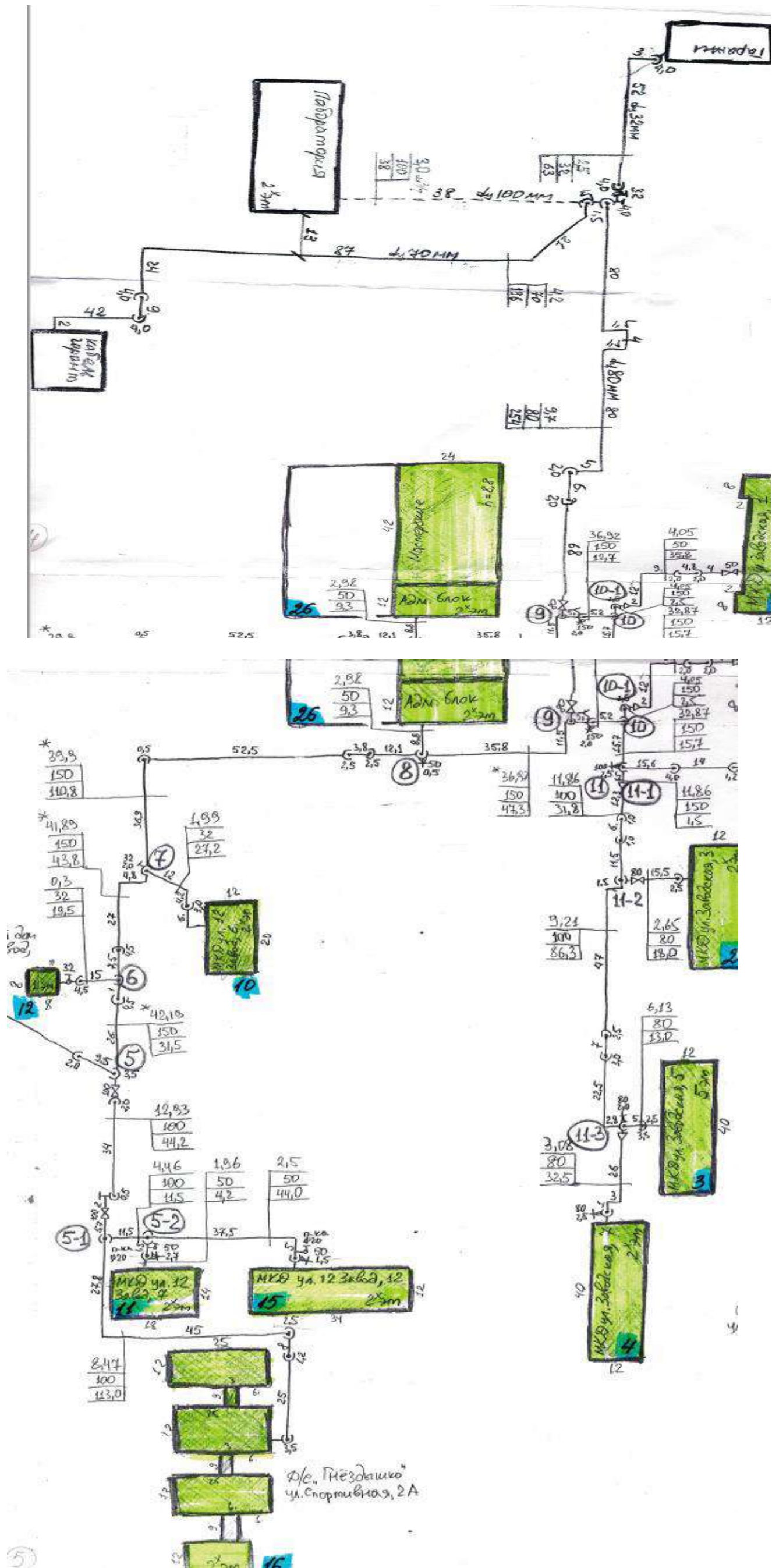

Рисунок 1.3.2.19 - Схема тепловых сетей котельной №23 г. Кинель

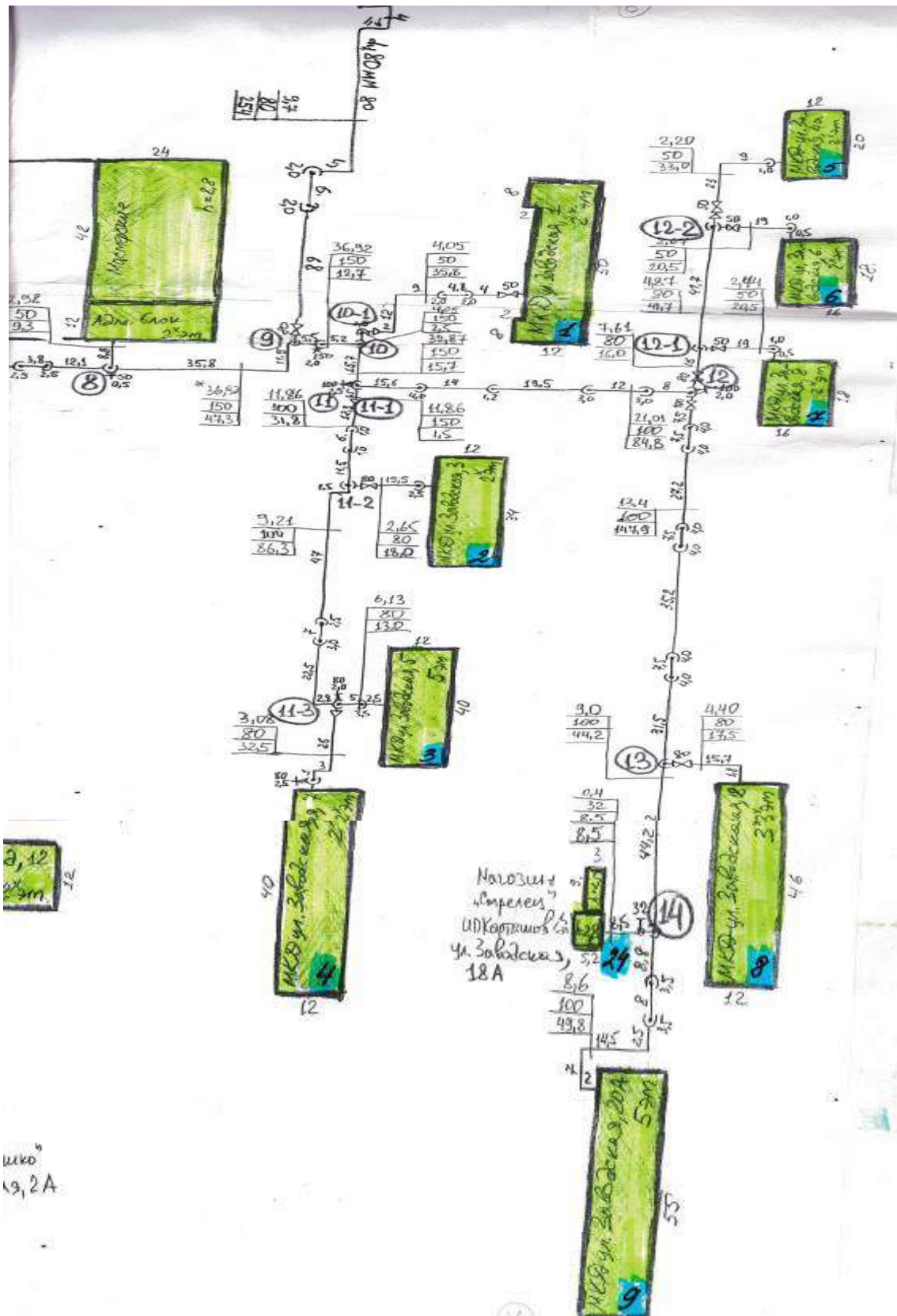

Рисунок 1.3.2.20 - Схемы тепловых сетей котельной №9 и котельной №7 г. Кинель

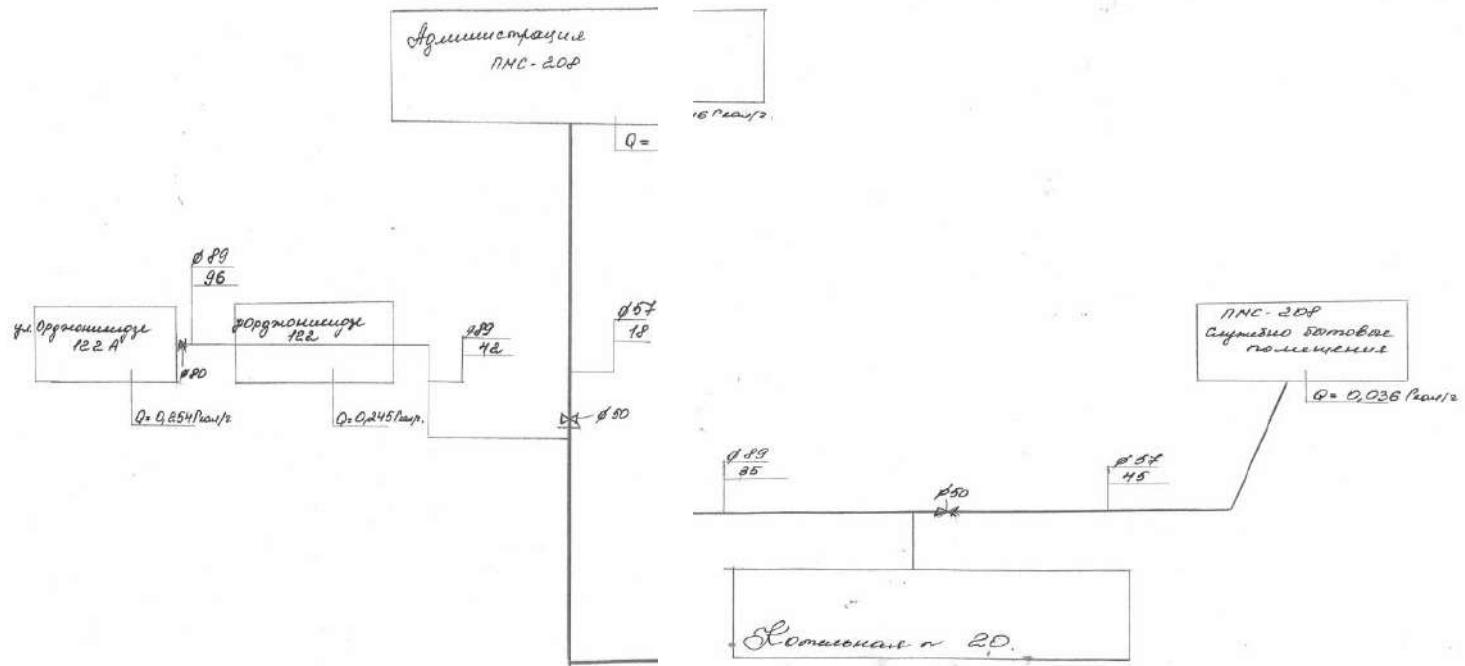

Рисунок 1.3.2.21 - Схема тепловых сетей котельной №7 г. Кинель

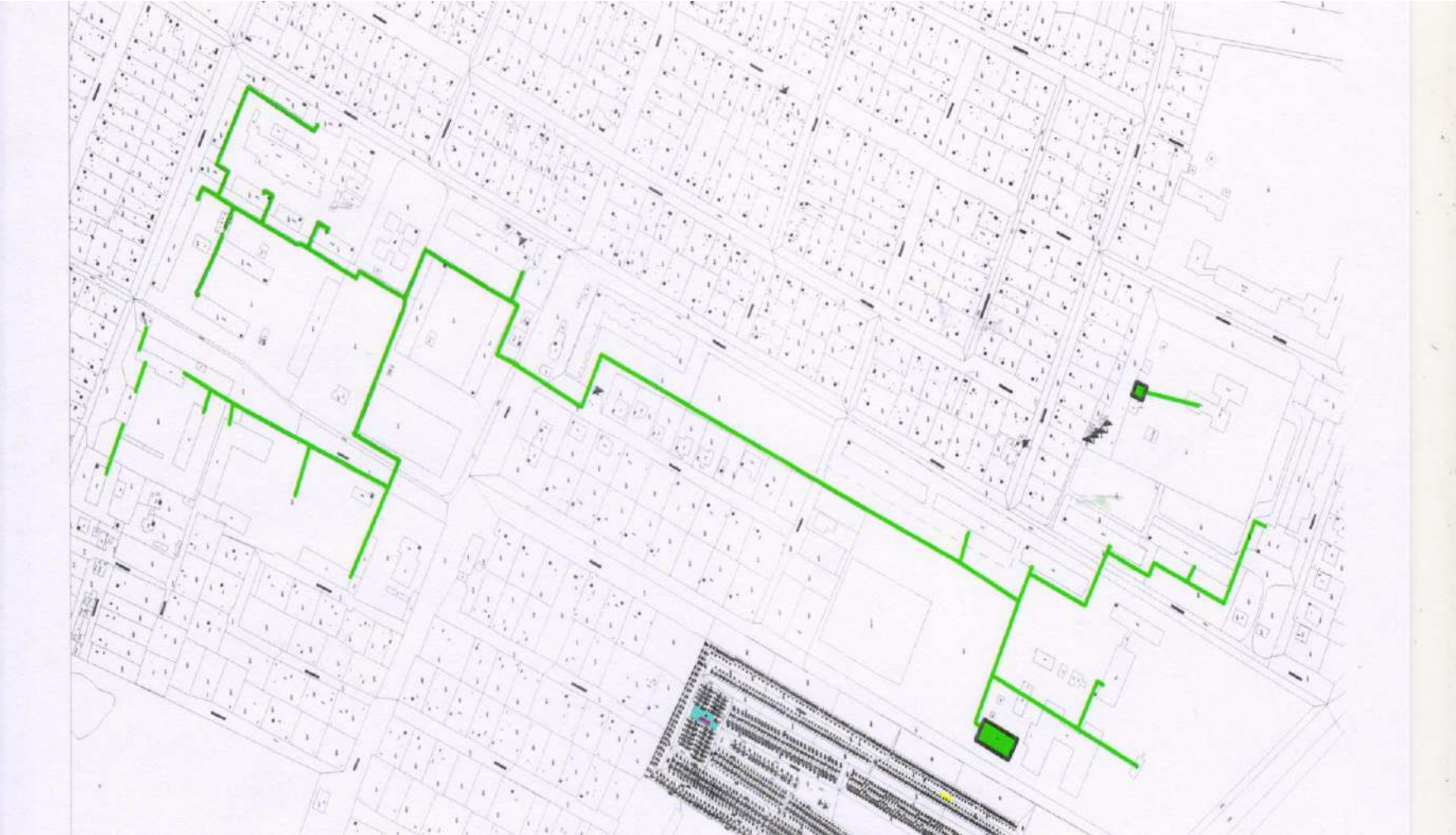

Рисунок 1.3.2.22 - Схема тепловых сетей котельной №7 г. Кинель

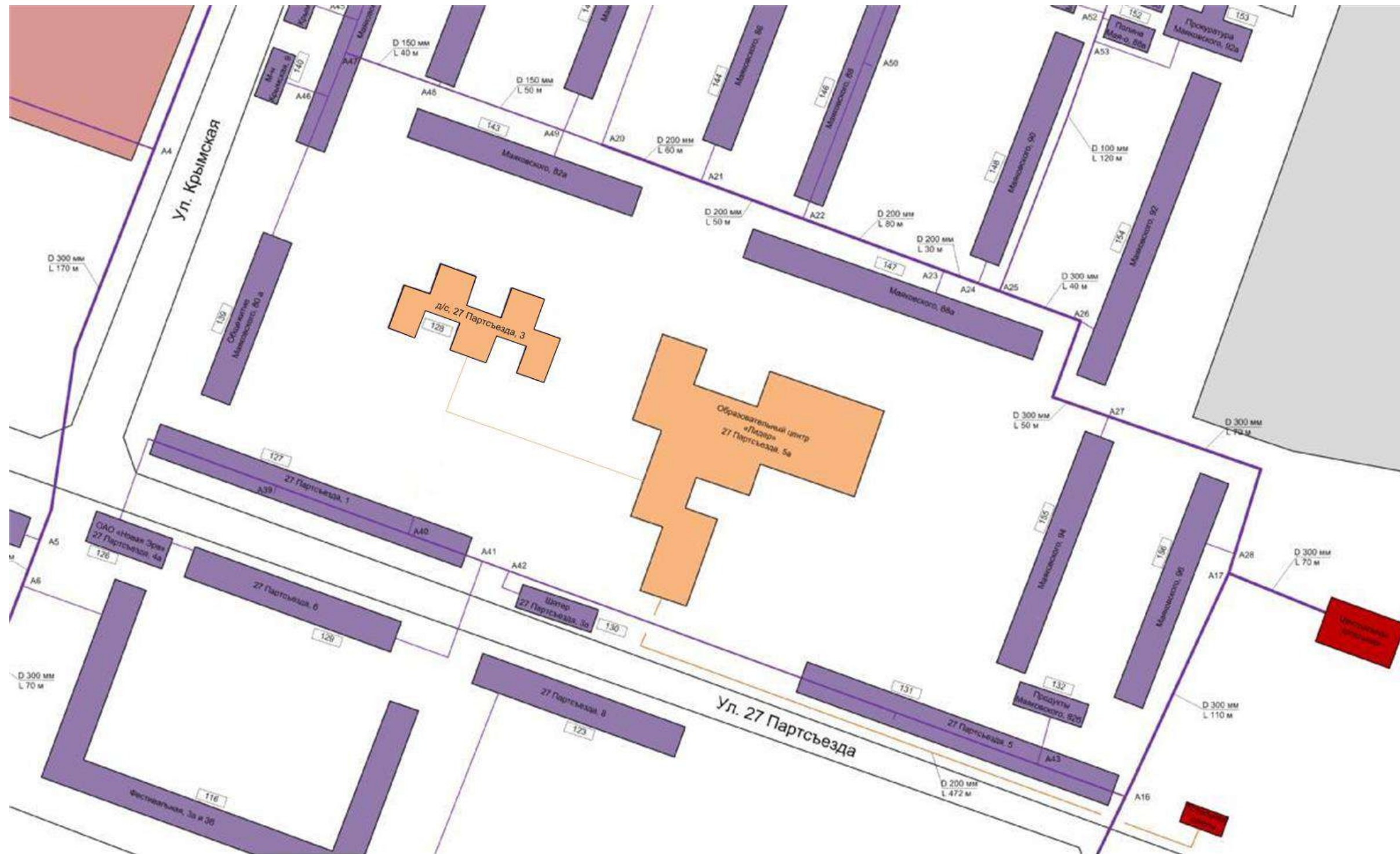

Рисунок 1.3.2.23 - Схема тепловых сетей котельной №7 г. Кинель

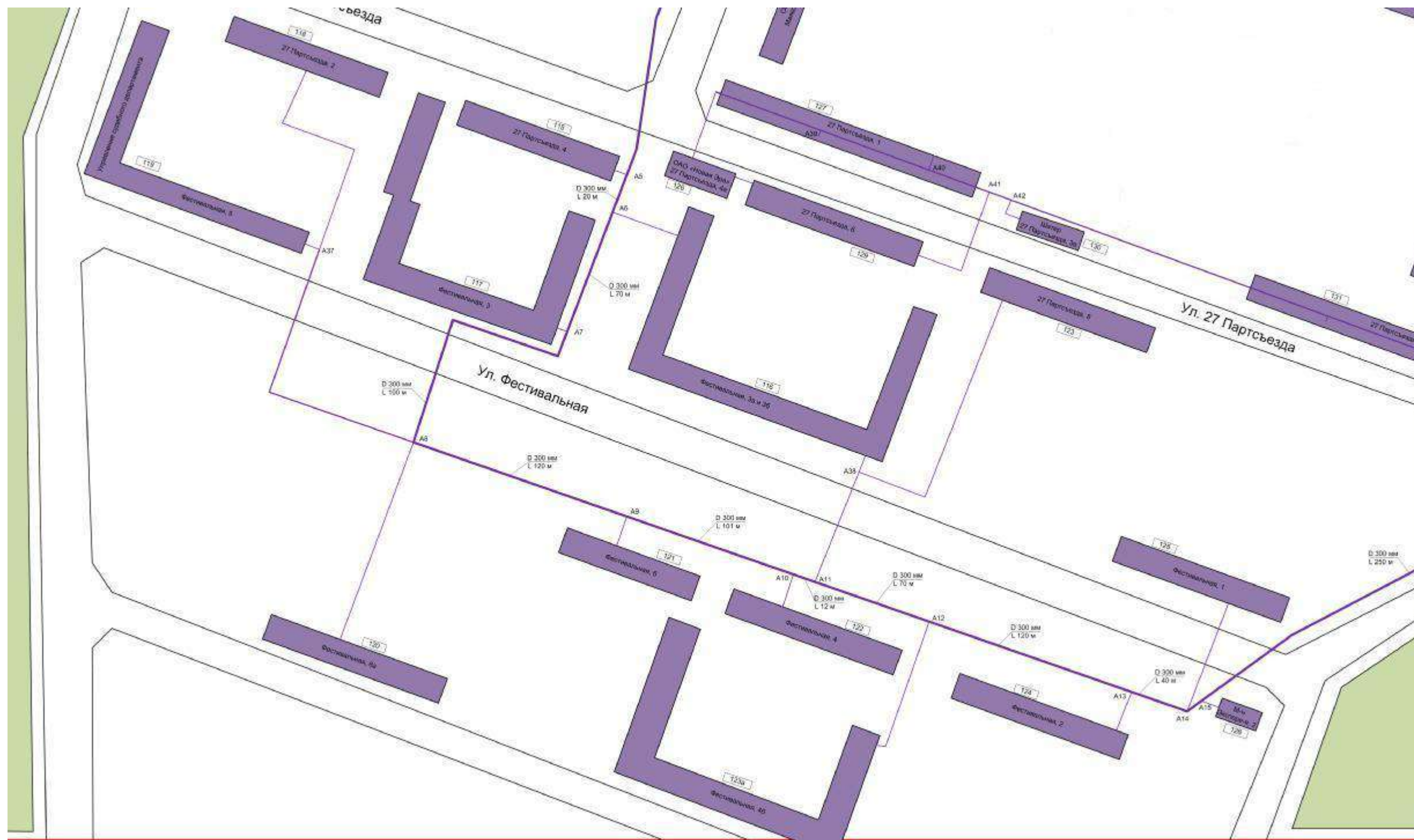

Рисунок 1.3.2.24 - Схема тепловых сетей котельной ВЧДР-8 г. Кинель

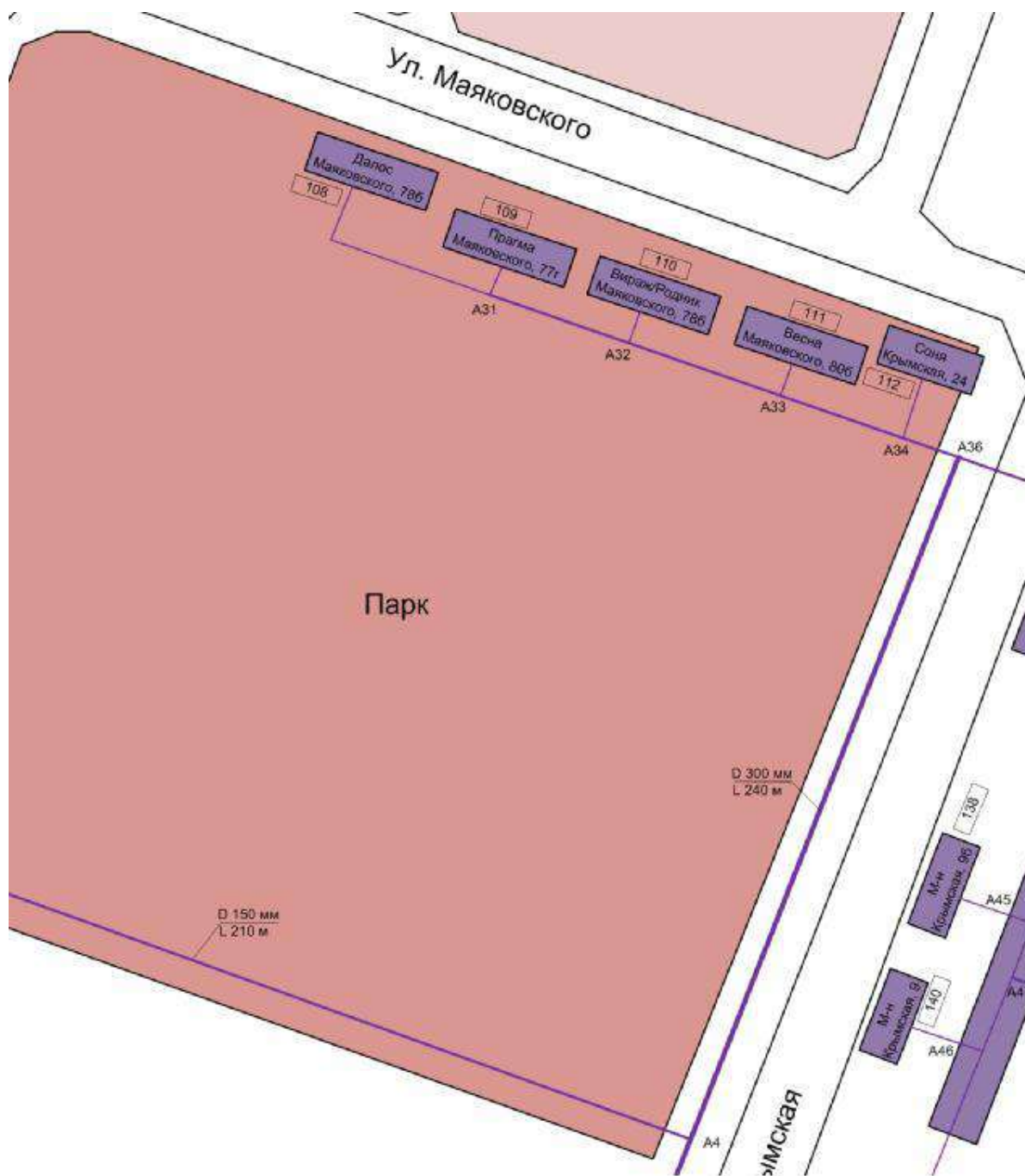
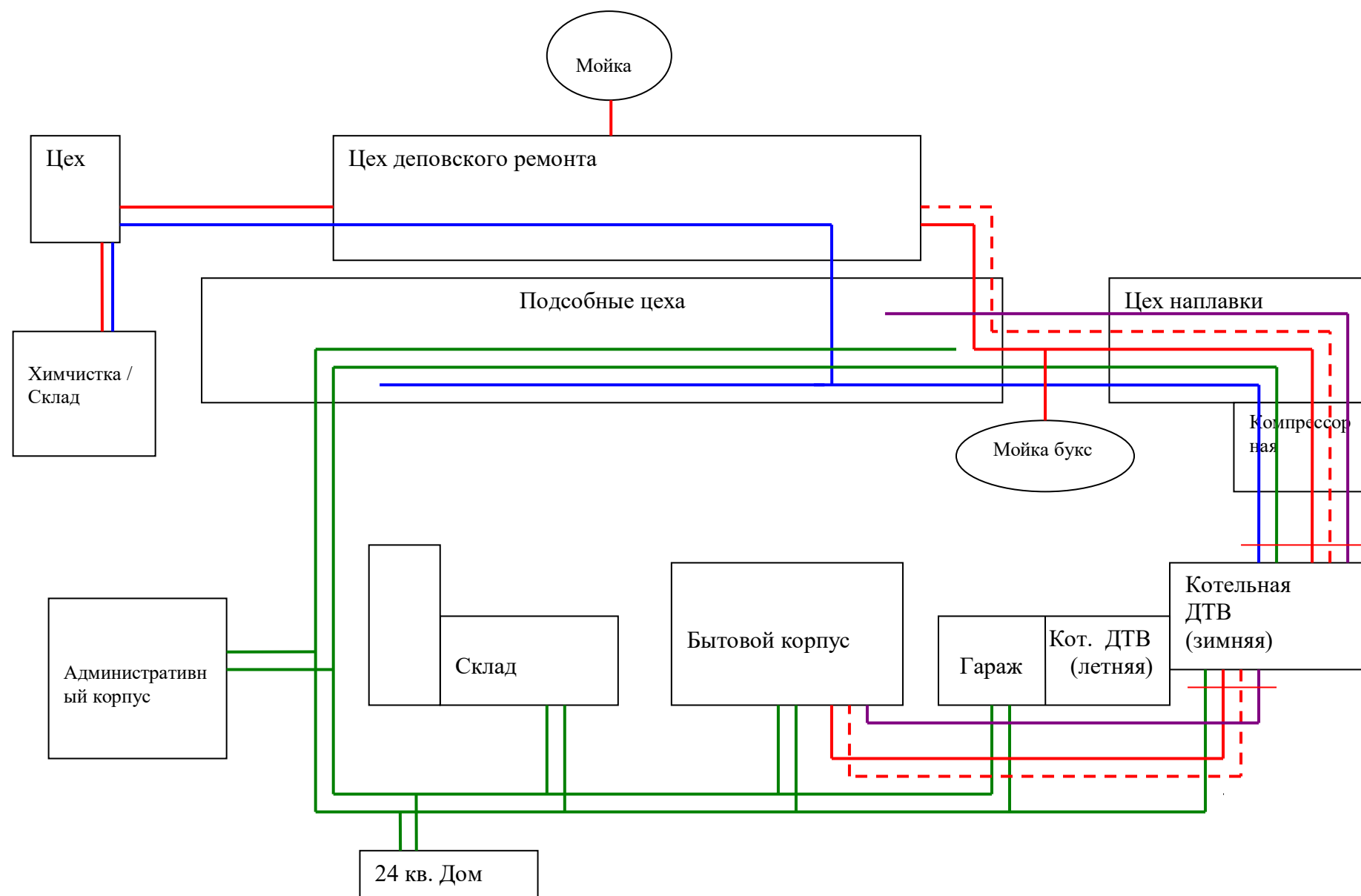

- Зеленый (водяное отопление)
- Синий (холодное водоснабжение)
- Красный (паропровод)
- Красный пунктир (обратная линия паропровода)
- Сиреневый (горячее водоснабжение)

Рисунок 1.3.2.25 - Схема тепловых сетей котельной №1 п.г.т. Алексеевка



Рисунок 1.3.2.26 - Схема тепловых сетей котельной №2 п.г.т. Алексеевка



Рисунок 1.3.2.27 - Схема тепловых сетей котельной №3 п.г.т. Усть-Кинельский

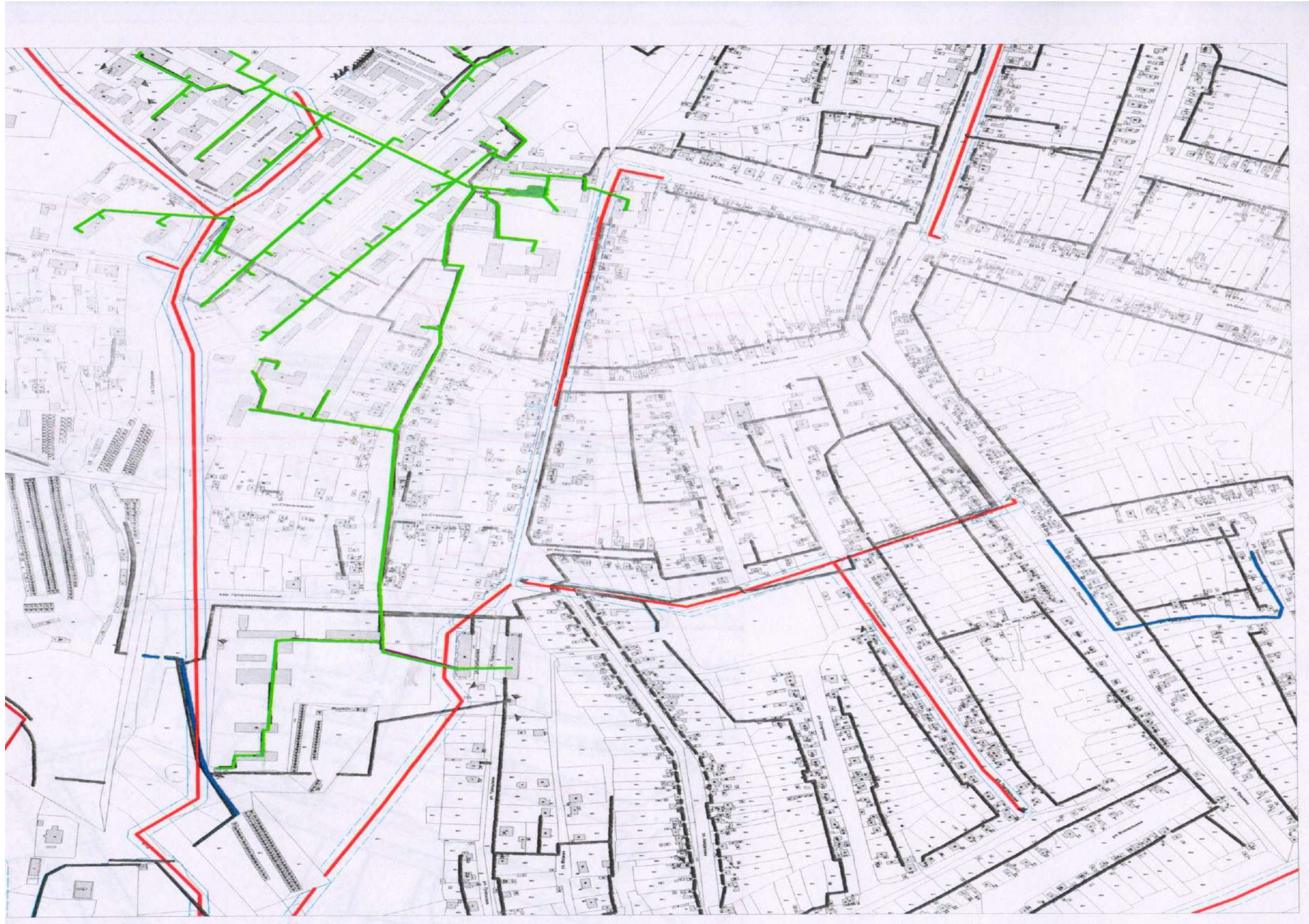

План мероприятий по локализации и ликвидации последствий аварий на опасном производственном объекте: система теплоснабжения г. Кинель

Характеристика аварийности объекта.

№ п/п	Наименование входящего в состав ОПО	Краткая характеристика опасности	Марка технического устройства, регистрационный номер (при наличии), заводской номер, наименование опасного вещества	Характеристика, год изготовления и ввода в эксплуатацию, количество опасного вещества	Класс опасности	Численность населения в зоне вероятной ЧС, чел.
1	2	3	4	5	6	7
1	Котельная № 1 ул. Первомайская, 29А	Использование и транспортирование опасных веществ	Природный газ ГРУ с регулятором давления РДУК-100 Газопровод наружный среднего давления Газопровод внутренний низкого давления Котел водогрейный НР-18 - 2 шт.; Зав. №№ 1,2	m=0,0001146 т Год ввода в экспл. – 1981 г. Д=80 мм; L=20м Д=50 мм; L=10м Д=100 мм; L=5м Q=0,84Гкал/ч T=95°C Изг.-1961 г. Уст.-1962 г.	3	2
2	Котельная № 3 ул. Ульяновская, 23Б	Использование и транспортирование опасных	Природный газ ГРУ с регулятором давления РДГ-50Н Газопровод	m=0,00181 т Год ввода в экспл. – 2008 г. Год ввода в	3	5

		веществ	<p>среднего давления наружный Газопровод среднего давления подземный Газопровод низкого давления внутрен.</p> <p>Котлы водогрейные КВ-ГМ-2,32-115н - 5 шт; Зав.№№ 021836 021837, 021869, 021870, 20022867 Котел водогрейный КВ-ГМ-0,75-115н- 1шт; Зав.№021982</p>	<p>экспл. - 1973 г. Д=80мм;L=108м Д=80мм; L=18м</p> <p>Д=50мм; L=6м</p> <p>Q=2,32 МВт T=95°C Изг.-2008 г. Уст-2008 г.</p> <p>Q=0,75 МВт T=95°C Изг.-2008 г. Уст.-2008 г.</p>		
3	Котельная № 4 ул. Суворова, 33А	Использование и транспортиро- вание опасных веществ	<p>Природный газ ГРУ с регулятором давления РДУК-100 Газопровод среднего давления Газопровод низкого давления Котел водогрейный НР-18 - 2 шт.; Зав. №№ 7,8</p>	<p>m=0,0001433 т Год ввода в экспл. - 1983 г. Д=50мм; L=200м Д=100мм; L=5м</p> <p>Q=0,84Гкал/ч T=95°C Изг.-1984 г. Уст.-1984 г.</p>	3	2
4	Котельная № 6 ул. Орджоникидзе, 126	Использование и транспортиро- вание опасных веществ	<p>Природный газ ГРУ с регулятором давления РДУК-200 Газопровод среднего давления Газопровод низкого давления Котлы водогрейные НР-18-4 шт; Зав.№№ 11,12,13,14</p>	<p>m=0,0002006 т Год ввода в экспл. - 1974 г. Д=50мм; L=23м</p> <p>Д=100мм; L=5м</p> <p>Q=0,84Гкал/час T=95°C Изг.-1973 г. Уст.-1974 г.</p>	3	2
5	Котельная №7 ул. 27Партизана, 7Б	Использование и транспортиро- вание опасных веществ	<p>Природный газ ГРУ при 2-х линиях редуцирования: - с регулятором давления РДУК-2 - с регулятором давления РДГ-50 Газопровод среднего давления наружный Газопровод среднего давления внутренний Газопровод низкого давления внутренний Котлы водогрейные ДКВР-6,5/13-2 шт; Зав. №№ 9679, 8992 Рег. №№ П541,</p>	<p>m=0,00339 т Год ввода в экспл. - 1982 г.</p> <p>Д=100мм;L=25м Д=150мм;L=23м</p> <p>Д=100мм;L=12м</p> <p>Д=200мм;L=20м Д=150мм;L=12м Д=100мм;L=12м</p> <p>Q=4,0 Гкал/ч T=95°C, Изг.-1975г., 1977г.</p>	3	10

			П540 Котел водогрейный ДЕ 10/14-1 шт Зав. №№ 81348 Рег. №№	Уст.-1978 г., 1978 г. Q=6,5 т/час T=95°C, Изг.-1988г. Уст.-2000 г.		
6	Котельная №9 ул. 27Партсъезда, 5А	Использование и транспортиро- вание опасных веществ	Природный газ ГРУ с регулятором давления РДБК-1- 50/25 Газопровод среднего давления внутренний Газопровод среднего давления внутренний Котлы водогрейные КВа-2ГС – 1 шт. Зав.№ 0025 КВа-1,5ГС – 1 шт. Зав.№ 0026	m=0,0007757 т Год ввода в экспл. – 2008г. D=100мм; L=1м D=150мм; L=11м D=100мм; L=3м D=80мм; L=6м D=50мм; L=9м Q=2,0 МВт/ч T=95°C Изг.-2006 г. Уст.-2008 г. Q=1,5 МВт/ч T=95°C Изг.-2006 г. Уст.-2008 г.	3	2
7	Котельная № 11 ул. Первомайская, 2А	Использование и транспортиро- вание опасных веществ	Природный газ ГРУ с регулятором давления РДГ-50Н Газопровод среднего давления Газопровод низкого давления Котлы водогрейные ДКВР-2,5/13-2 шт; Зав.№№ 21,22	m=0,000298 т Год ввода в экспл. – 2009г. D=100мм; L=2м D=100мм; L=10м Q=2,54Гкал/ч T=95°C Изг.-1975 г. Уст.-1975 г.	3	4
8	Котельная № 12 ул. Некрасова, 61А	Использование и транспортиро- вание опасных веществ	Природный газ ГРУ с регулятором давления РДУК-100 Газопровод надзем. среднего давления Газопровод внутр. низкого давления Котлы водогрейные НР-18- 6 шт;	m=0,00266 т Год ввода в экспл. – 1981 г. D=80мм; L=3м D=100мм; L=6м D=80мм; L=10м D=50мм; L=0,5м Q=0,65 Гкал/ч T=95°C Изг.-1967 г. Уст.-1967 г.	3	2
9	Котельная № 16 ул. Ж.д. Советская, 10	Использование и транспортиро- вание опасных веществ	Природный газ ГРУ с регулятором давления РДУК-2Н- 100/70 Газопровод надзем. среднего давления Газопровод внутр. низкого давления Котлы водогрейные НР-18- 3 шт;	m=0,000484 т Год ввода в экспл. – 1977 г. D=80мм; L=7м D=100мм; L=1м D=50мм; L=1м Q=0,65 Гкал/ч T=95°C Изг.-1977 г. Уст.-1977 г.	3	2

10	Котельная № 20 ул. Орджоникидзе, 120А	Использование и транспортиро- вание опасных веществ	Природный газ ГРУ с регулятором давления РДНК-400 Газопровод надзем. среднего давления Газопровод низкого давления Котлы водогрейные Е-1/9-2 шт; Зав.№№ 34,35	m=0,0002578 т Год ввода в экспл. – 1985 г. D=50мм; L=138м D=100мм;L=10м Q=1,16Гкал/ч T=95°C Изг.-1980 г. Уст.-1980 г.	3	4
11	Котельная № 23 ул. Украинская, 50	Использование и транспортиро- вание опасных веществ, использование оборудования, работающего под давлением более 0,07 МПа воды при температуре нагрева более 115 °С	Природный газ ГРУ с регулятором давления РДУК-2Н- 100 Газопровод надзем. среднего давления Газопровод внутр. среднего давления Газопровод внутр. низкого давления Котлы паровые ДКВР-6,5/13 (Е-6,5- 14)-3 шт; Зав.№№ 278, 8693, 8681 Рег.№№ 8680, 8625, 8624	m=0,0028313 т Год ввода в экспл. – 2014 г. D=100мм;L=20м D=100мм;L=14м D=200мм;L=30м D=150мм;L=12м D=100мм;L=12м Q=6,5 т/час T=160°C P=13 кгс/см ² Изг.-1978 г., 1977г., 1977 г. Уст.-1977 г.	3	10
12	Котельная ул. Фестивальная 2Б (секция 4)	Использование и транспортиро- вание опасных веществ	Природный газ Котлы водогрейные RIELLO RTQ 900- 2шт; Зав.№03307177133 №03387180176 Газопровод надзем. среднего давления Газопровод подзем. среднего давления Газопровод надзем. низкого давления Газопровод подзем. низкого давления ШРП с регулятором давления РДНК- 400М,РДНК-1000	m=0,006425 т Q=1,14 МВт T=95°C Изг.-2008 г. Уст-2009 г. D=100мм;L=11м D=100мм; L=163м D=100мм;L=39м D=50мм;L=345м D=25мм;L=501м D=110мм;L=49м	3	4
13	Котельная ул. Фестивальная 2Б строение 2 (секция 7)	Использование и транспортиро- вание опасных веществ	Природный газ Котлы водогрейные RIELLO RTQ 165 - 1 шт; Зав.№03369289818 RIELLO RTQ 130 - 1 шт; Зав.№03080314197 Газопровод надзем. низкого давления	m=0,00011 т Q=217 кВт T=90°C Изг.-2011 г. Уст-2012 г. Q=166 кВт T=90°C Изг.-2011 г. Уст-2012 г. D=80мм; L=13м D=50мм; L=17м	3	4

Характеристика опасного вещества, обращающегося в технологическом процессе.

Опасным веществом, обращающимся в технологическом процессе ОПО является природный газ - метан (содержание метана по объему до 98%).

ФИЗИЧЕСКОЕ СОСТОЯНИЕ, ВНЕШНИЙ ВИД: Метан: Бесцветный газ, без запаха, легче воздуха.	ПУТИ ПОСТУПЛЕНИЯ: Утечки газа в местах соединений, поврежденных газопроводов. Возможно естественное скопление газа в подземных коммуникациях, подвалах, тоннелях и т.п.
--	---

ВИДЫ ОПАСНОСТИ / ВОЗДЕЙСТВИЯ	ОСТРАЯ ОПАСНОСТЬ / СИМПТОМЫ	ПРЕДУПРЕЖДЕНИЕ
ПОЖАРНАЯ ОПАСНОСТЬ	Очень огнеопасно. Температура воспламенения газа 600 -700 градусов.	НЕ ДОПУСКАТЬ открытого огня, искр и курения.
ВЗРЫВООПАСНОСТЬ	Смеси метан/воздух взрывоопасны (предел взрываемости при наличии газа в воздухе от 5 до 15%) Сила взрыва 10 – 15 атм.	Взрывобезопасное электрооборудование и освещение, использование инструмента, не дающего искрообразования.
ВОЗДЕЙСТВИЕ на человека при вдыхании	Удушье Опасная концентрация газа – недостаточное содержание кислорода во вдыхаемом воздухе (объемная доля кислорода ниже 20%). Отравление продуктами сгорания природного газа (СО) При концентрации СО во вдыхаемом воздухе: <ul style="list-style-type: none"> • 0,08 % - головная боль, потеря сознания; • до 0,32% - паралич и потеря сознания. • выше 1,2 % - смерть менее чем через 3 минуты. 	Вентиляция. Защита органов дыхания при высокой концентрации.

Порядок обеспечения постоянной готовности сил и средств к локализации и ликвидации последствий аварий на объекте.

- 1) Планировать и осуществлять мероприятия по локализации и ликвидации последствий аварий на опасном производственном объекте;
- 2) Иметь резервы материальных и финансовых ресурсов для локализации и ликвидации последствий аварий в соответствии с законодательством Российской Федерации;
- 3) Обучать работников методам защиты и действиям в случае аварии на опасных производственных объектах;
- 4) Иметь системы наблюдения, оповещения, связи и поддержки действий в случае аварии на опасном производственном объекте и обеспечивать их устойчивое функционирование.
- 5) Порядок обеспечения постоянной готовности сил и средств к локализации и ликвидации аварий на объекте в ООО «СВГК» регулируется организационно-распорядительными документами общества, в том числе Положением об аварийно-спасательной службе, Положением о единой диспетчерской службе.

Состав, количество сил и средств, используемых для локализации и ликвидации последствий аварий на объекте, аварийно-спасательных формирований, ответственных за поддержание сил и средств в установленной степени готовности.

Место дислокации, состав АСФ:

№	Наименование АСФ	Территория обслуживания	Адрес местонахождения	Удаленность от объекта обслуживания (км)	Режим работы	Состав АСФ*
1	2	3	4	5	6	7
1	Кинельское	г.о. Кинель, м.р. Кинельский, м.р. Красноярский	г. Кинель, ул. Пушкина, 76 А	0,73; 4,9; 13,5; 1,15; 4,3; 13,5; 4,46; 5,6; 5,3; 0,95; 1,3; 5,3; 6; 6,2,9; 3,8; 5; 7,3;2,8; 7,1; 4,8; 12; 6,2; 10,5; 1,6; 5,6	Круглосуточно	16

Оснащение АСФ.

№ п/п	Наименование оснащения	Ед.изм.	Количество оснащения
Средства защиты.			
1	Противогазы шланговые ПШ-1со спасательным поясом и верёвкой	комп.	3
2	Противогазы шланговые ПШ-20РВ-2	шт.	-
3	Косынка спасательная	шт.	1
4	Спецодежда (костюмы хлопчатобумажные	шт.	32
5	Каска защитная с подшлемником	шт.	3
6	Жилет сигнальный	шт.	3
7	Костюм брезентовый	шт.	1
8	Сапоги резиновые	шт.	1
9	Плащ прорезиненный	шт.	1
10	Перчатки диэлектрические	пар	1
11	Боты диэлектрические	пар.	1
12	Противопожарные средства	комп.	1
Средства оказания первой медицинской помощи.			
1	Аппарат искусственной вентиляции лёгких АДР-1200	шт.	1
2	Носилки санитарные (плащевые)	шт.	1
3	Медицинская сумка отделения	шт.	1
4	Термоодеяло	шт.	1
5	Шины транспортной иммобилизации	шт.	1
6	Средства и медикаменты первой доврачебной помощи.	комп.	1
Приборы измерения и контроля состава воздуха и газа.			
1	Высокочувствительный газоанализатор «Вариотек»	шт.	-
2	Газоанализаторы на метан «СН ₄ »	шт.	1
3	Газоанализаторы на пропан «СН ₃ СН ₂ СН ₃ »	шт.	1
4	Газоанализаторы на угарный газ, «СО» «Анкат 7631»	шт.	1
5	Газоанализаторы на кислород «О ₂ »	шт.	1
6	Течейскатели ФП-22	шт.	1
7	Манометры жидкостные – 300 мм.вод. ст.,	шт.	1

	- 600 мм.вод. ст., - 2000 мм. вод. ст	шт. шт.	1 1
8	Манометры пружинные класс точности не ниже 1,5 - 0,6 МПа; - 1,0 МПа; - 1,6 МПа	шт. шт. шт.	1 1 1
Средства связи			
1	Многоканальная телефонная связь «04»	компл.	1
2	Радиостанция стационарная	компл.	1
3	Радиостанция перевозная	компл.	1
4	Радиостанция переносная (искровзрывобезопасного исполнения)	компл.	2
5	Технологическая телефонная связь, предназначенная для оперативной связи	компл.	1
6	Внутренняя громкоговорящая связь в служебных помещениях	компл.	-
7	Средства автоматической записи поступающих заявок	компл.	город
8	Электромегафон	шт.	1
Оборудование			
1	Специальные, аварийные машины, оборудованные радиостанцией, сигнально-громкоговорящей установкой СГУ, оснащенные техническими средствами	шт.	1
2	Компрессорная установка	шт.	1
3	Маслостанция с приводом от двигателя внутреннего сгорания (модель СР МС-1) с комплектом инструмента и оборудования для работ в загазованной среде.	шт.	-
4	Вентиляционная установка	шт.	1
5	Мотопомпа для откачки воды	шт.	1
6	Автономный источник электропитания	шт.	1
7	Сварочное оборудование	шт.	1
8	Комплект бурового оборудования.	шт.	1
Вспомогательное оснащение и приспособления и инвентарь.			
1	Веревка спасательная диаметром 12 мм и длиной 30 м	шт.	1
2	Лестница 3-х коленная (выдвижная)	шт.	1
3	Тренога переносная металлическая "Трипод" с лебедкой	компл.	-
4	Комплект ограждения опасной зоны	компл.	1
5	Дорожные и предупредительные знаки.	компл.	1
6	Стенд (полигон) для испытания спасательных поясов, веревок и тренажеров.	шт.	1
7	Комплект гидравлического инструмента	шт.	-
8	Запасные части оперативного автомобиля.	компл.	1
9	Комплект расходных материалов для локализации утечек газа	шт.	1
10	Набор прокладок наиболее применяемых размеров	компл.	1
11	Набор заглушек наиболее применяемых размеров	компл.	1
12	Набор хомутов наиболее применяемых размеров	компл.	1
13	Ключи гаечные рожковые (торцевые) наиболее применяемые.	компл.	1
14	Ключи трубные № 1,2,3,4,5.	компл.	1
15	Комплект слесарного инструмента в искробезопасном исполнении	компл.	-
16	Осветительная установка (прожектор заливающего света)	шт.	1
17	Бензопила	шт.	1

18	Углошлифовальная машина	шт.	1
19	Домкраты	шт.	1
20	Насос погружной	шт.	-
21	Переносные светильники (лампы во взрывозащитном исполнении).	шт.	1
22	Резиновые шланги для продувки от 8-25 мм	комп.	1
23	Пробки резиновые инвентарные	комп.	1
24	Фонари карманные светосигнальные.	шт.	16
25	Палатка от атмосферных осадков.	шт.	-
26	Комплект шанцевого инструмента	комп.	1
27	Рулетка длиной 10-20 м.	шт.	1
28	Слесарный инструмент (пожовка по металлу, кувалда, молоток, зубило, отвертки, пассатижи, щетки стальные)	комп.	1
Материалы.			
1	Запас труб, запорной арматуры разных диаметров.	комп.	1
2	Фитинги, сгоны, заглушки, болты, гайки, шпильки, пробки металлические с резьбой.	комп.	1
3	Пробки деревянные.	комп.	1
4	Сальниковые и уплотнительные материалы.	комп.	1
5	Графитовая смазка.		согл. норм
6	Лён трёпанный, чёсанный.		согл. норм
7	Краска.		согл. норм

**План мероприятий по локализации и ликвидации последствий аварий на
опасном производственном объекте: система теплоснабжения п.г.т.**

Алексеевка

Характеристика аварийности объекта.

№ п/п	Наименование входящего в состав ОПО	Краткая характеристика опасности	Марка технического устройства, регистрационный номер (при наличии), заводской номер, наименование опасного вещества	Характеристика, год изготовления и ввода в эксплуатацию, количество опасного вещества	Класс опасности	Численность населения в зоне вероятной ЧС, чел.
1	2	3	4	5	6	7
1	Котельная №1 г. Кинель, п.г.т. Алексеевка, ул. Куйбышева, 25	Использование опасного вещества	Природный газ ГРУ с регулятором давления РДГ-50В Газопровод наружный среднего давления Газопровод внутренний среднего давления Котел водогрейный КСВ-2,9Г - 4 шт.; Зав. №№ 1,2,3,4	m=0,0001146 т Год ввода в экспл. – 1995 г. D=100 мм; L=65м D=70 мм; L=33,5м D=50 мм; L=10м Q=2,9 МВт T=95°C Иzg.-1996,1996, 1999,2000 г.г. Уст.-1996,1996, 1999,2000 г.г.	3	7
2	Котельная №2 г. Кинель, п.г.т.	Использование опасного	Природный газ ГРУ с регулятором	m=0,00181 т Год ввода в	3	8
	Алексеевка, ул. Фрунзе, 69	вещества; использование оборудования, работающего под избыточным давлением более 0,07 МПа воды при температуре нагрева более 115 °С	давления РДГ-50 Газопровод среднего давления Газопровод низкого давления Котлы водогрейные КВГМ-7,56-150 - 3шт; Зав.№№433,823,580 Рег.№№ 9844, 9845, 9843	экспл. – 2012 г. D=100мм;L=40м D=80мм;L=100м D=50мм; L=60м Q=7,56 МВт T=150°C P=16 кгс/см ² Иzg.-1984, 1983, 1986 г.г. Уст.-1986, 1985, 1986 г.г.		
3	Котельная №4 г. Кинель, п.г.т. Алексеевка, ул. Силикатная, 2 А	Использование опасного вещества	Природный газ ШГРП 400-01с регулятором давления РДНК-400 Газопровод надземный среднего давления Газопровод наружный низкого давления Газопровод подземный низкого давления Газопровод внутренний низкого давления Газопровод подземный низкого давления Котлы водогрейные Гоман-Микро-200 - 3 шт; Зав.№№ 66,67,68	m=0,0033 т Год ввода в экспл. – 2011 г. D=50мм; L=20м D=100мм; L=12,0м D=110мм; L=276м D=50мм; L=2,0м D=100мм; L=1,0м Q=200 кВт T=90°C Иzg.-2011г. Уст.-2012г.	3	1

Характеристика опасного вещества, обращающегося в технологическом процессе.

Опасным веществом, обращающимся в технологическом процессе ОПО является природный газ - метан (содержание метана по объему до 98%).

ФИЗИЧЕСКОЕ СОСТОЯНИЕ, ВНЕШНИЙ ВИД: Метан: Бесцветный газ, без запаха, легче воздуха.	ПУТИ ПОСТУПЛЕНИЯ: Утечки газа в местах соединений, поврежденных газопроводов. Возможно естественное скопление газа в подземных коммуникациях, подвалах, тоннелях и т.п.	
ВИДЫ ОПАСНОСТИ / ВОЗДЕЙСТВИЯ	ОСТРАЯ ОПАСНОСТЬ / СИМПТОМЫ	ПРЕДУПРЕЖДЕНИЕ
ПОЖАРНАЯ ОПАСНОСТЬ	Очень огнеопасно. Температура воспламенения газа 600 -700 градусов.	НЕ ДОПУСКАТЬ открытого огня, искр и курения.
ВЗРЫВООПАСНОСТЬ	Смеси метан/воздух взрывоопасны (предел взрываемости при наличии газа в воздухе от 5 до 15%) Сила взрыва 10 – 15 атм.	Взрывобезопасное электрооборудование и освещение, использование инструмента, не дающего искрообразования.
ВОЗДЕЙСТВИЕ на человека при вдыхании	Удушье Опасная концентрация газа -- недостаточное содержание кислорода во вдыхаемом воздухе (объемная доля кислорода ниже 20%). Отравление продуктами сгорания природного газа (СО) При концентрации СО во вдыхаемом воздухе: <ul style="list-style-type: none"> • 0,08 % - головная боль, потеря сознания; • до 0,32% - паралич и потеря сознания. • выше 1,2 % - смерть менее чем через 3 минуты. 	Вентиляция. Защита органов дыхания при высокой концентрации.

Порядок обеспечения постоянной готовности сил и средств к локализации и ликвидации последствий аварий на объекте.

- 1) Планировать и осуществлять мероприятия по локализации и ликвидации последствий аварий на опасном производственном объекте;
- 2) Иметь резервы материальных и финансовых ресурсов для локализации и ликвидации последствий аварий в соответствии с законодательством Российской Федерации;
- 3) Обучать работников методам защиты и действиям в случае аварии на опасных производственных объектах;
- 4) Иметь системы наблюдения, оповещения, связи и поддержки действий в случае аварии на опасном производственном объекте и обеспечивать их устойчивое функционирование.
- 5) Порядок обеспечения постоянной готовности сил и средств к локализации и ликвидации аварий на объекте в ООО «СВГК» регулируется организационно-распорядительными документами общества, в том числе Положением об аварийно-спасательной службе, Положением о единой диспетчерской службе.

Состав, количество сил и средств, используемых для локализации и ликвидации последствий аварий на объекте, аварийно-спасательных формирований, ответственных за поддержание сил и средств в установленной степени готовности.

Место дислокации, состав АСФ.

№	Наименование АСФ	Территория обслуживания	Адрес местонахождения	Удаленность от объекта обслуживания (км)	Режим работы	Состав АСФ*
1	2	3	4	5	6	7
1	Кинельское	г.о. Кинель, м.р. Кинельский, м.р. Красноярский	г. Кинель, ул. Пушкина, 76 А	0,73; 4,9; 13,5; 1,15; 4,3; 13,5; 4,46; 5,6; 5,3; 0,95; 1,3; 5,3; 6; 6,2,9; 3,8; 5; 7,3;2,8; 7,1; 4,8; 12; 6,2; 10,5; 1,6; 5,6	Круглосуточно	16

1.6.2. Оснащение АСФ.

№ п/п	Наименование оснащения	Ед.изм.	Количество оснащения
Средства защиты.			
1	Противогазы шланговые ПШ-1 со спасательным поясом и верёвкой	комп.	3
2	Противогазы шланговые ПШ-20РВ-2	шт.	-
3	Косынка спасательная	шт.	1
4	Спецодежда (костюмы хлопчатобумажные)	шт.	32
5	Каска защитная с подшлемником	шт.	3
6	Жилет сигнальный	шт.	3
7	Костюм брезентовый	шт.	1
8	Сапоги резиновые	шт.	1
9	Плащ прорезиненный	шт.	1
10	Перчатки диэлектрические	пар	1
11	Боты диэлектрические	пар.	1
12	Противопожарные средства	комп.	1
Средства оказания первой медицинской помощи.			
1	Аппарат искусственной вентиляции лёгких АДР-1200	шт.	1
2	Носилки санитарные (плащевые)	шт.	1
3	Медицинская сумка отделения	шт.	1
4	Термоодеяло	шт.	1
5	Шины транспортной иммобилизации	шт.	1
6	Средства и медикаменты первой доврачебной помощи.	комп.	1
Приборы измерения и контроля состава воздуха и газа.			
1	Высокочувствительный газоанализатор «Вариотек»	шт.	-
2	Газоанализаторы на метан «СН ₄ »	шт.	1
3	Газоанализаторы на пропан «СН ₃ СН ₂ СН ₃ »	шт.	1
4	Газоанализаторы на угарный газ, «СО» «Анкат 7631»	шт.	1
5	Газоанализаторы на кислород «О ₂ »	шт.	1
6	Течеискатели ФП-22	шт.	1
7	Манометры жидкостные – 300 мм.вод. ст., - 600 мм.вод. ст., - 2000 мм. вод. ст.	шт. шт. шт.	1 1 1
8	Манометры пружинные класс точности не ниже 1,5 - 0,6 МПа; - 1,0 МПа; - 1,6 МПа	шт. шт. шт.	1 1 1
Средства связи			
1	Многоканальная телефонная связь «04»	комп.	1
2	Радиостанция стационарная	комп.	1
3	Радиостанция перевозная	комп.	1
4	Радиостанция переносная (искровзрывобезопасного исполнения)	комп.	2
5	Технологическая телефонная связь, предназначенная для оперативной связи	комп.	1
6	Внутренняя громкоговорящая связь в служебных помещениях	комп.	-
7	Средства автоматической записи поступающих заявок	комп.	город

8	Электротреугольник	шт.	1
Оборудование			
1	Специальные, аварийные машины, оборудованные радиостанцией, сигнально-громкоговорящей установкой СГУ, оснащенные техническими средствами	шт.	1
2	Компрессорная установка	шт.	1
3	Маслостанция с приводом от двигателя внутреннего сгорания (модель СР МС-1) с комплектом инструмента и оборудования для работ в загазованной среде.	шт.	-
4	Вентиляционная установка	шт.	1
5	Мотопомпа для откачки воды	шт.	1
6	Автономный источник электропитания	шт.	1
7	Сварочное оборудование	шт.	1
8	Комплект бурового оборудования.	шт.	1
Вспомогательное оснащение и приспособления и инвентарь.			
1	Веревка спасательная диаметром 12 мм и длиной 30 м	шт.	1
2	Лестница 3-х коленная (выдвижная)	шт.	1
3	Тренога переносная металлическая "Трипод" с лебедкой	комп.	-
4	Комплект ограждения опасной зоны	комп.	1
5	Дорожные и предупредительные знаки.	комп.	1
6	Стенд (полигон) для испытания спасательных поясов, веревок и тренажеров.	шт.	1
7	Комплект гидравлического инструмента	шт.	-
8	Запасные части оперативного автомобиля	комп.	1
9	Комплект расходных материалов для локализации утечек газа	шт.	1
10	Набор прокладок наиболее применяемых размеров	комп.	1
11	Набор заглушек наиболее применяемых размеров	комп.	1
12	Набор хомутов наиболее применяемых размеров	комп.	1
13	Ключи гасные рожковые (торцевые) наиболее применяемые.	комп.	1
14	Ключи трубные № 1,2,3,4,5.	комп.	1
15	Комплект слесарного инструмента в искробезопасном исполнении	комп.	-
16	Осветительная установка (прожектор заливающего света)	шт.	1
17	Бензоила	шт.	1
18	Углошлифовальная машина	шт.	1
19	Домкраты	шт.	1
20	Насос погружной	шт.	-
21	Переносные светильники (лампы во взрывозащитном исполнении).	шт.	1
22	Резиновые шланги для продувки от 8-25 мм	комп.	1
23	Пробки резиновые инвентарные	комп.	1
24	Фонари карманные светосигнальные.	шт.	16
25	Палатка от атмосферных осадков.	шт.	-
26	Комплект шанцевого инструмента	комп.	1
27	Рулетка длиной 10-20 м.	шт.	1
28	Слесарный инструмент (ножовка по металлу, кувалда, молоток, зубило, отвертки, пассатижи, щетки стальные)	комп.	1
Материалы.			
1	Запас труб, запорной арматуры разных диаметров.	комп.	1
2	Фитинги, сгоны, заглушки, болты, гайки, шпильки, пробки металлические с резьбой.	комп.	1
3	Пробки деревянные.	комп.	1
4	Сальниковые и уплотнительные материалы.	комп.	1
5	Графитовая смазка.		согл. норм
6	Лён трепанный, чёсанный.		согл. норм
7	Краска.		согл. норм

**План мероприятий по локализации и ликвидации последствий аварий на
опасном производственном объекте: система теплоснабжения п.г.т.**

Усть-Кинельский

Характеристика аварийности объекта.

№ п/п	Наименование входящего в состав ОПО	Краткая характеристика опасности	Марка технического устройства, регистрационный номер (при наличии), заводской номер, наименование опасного вещества	Характеристика, год изготовления и ввода в эксплуатацию, количество опасного вещества	Класс опасности	Численность населения в зоне вероятной ЧС, чел.
1	2	3	4	5	6	7
1	Котельная № 3 г. Кинель, п.г.т. Усть-Кинельский, ул. Спортивная, 5В	Использование и транспортирование опасного вещества, использование оборудования, работающего под давлением 0,07 МПа и при температуре нагрева воды более 115 °С	Природный газ ГРУ с регулятором давления РДУК 2/100 - 1 шт. Газопровод надзем. среднего давления Газопровод внутренний низкого давления Котел водогрейный КВ-ГМ-10-150 - 3 шт.; Зав. №№ 9510, 9512, 9511 Рег. №№ П503, П500, П499	m = 0,002292 т Год ввода в экспл. – 1998 г. Д=100мм;L=20м Д=300мм;L=20м Q= 11,63 МВт T=150°С P=2,5 МПа Изг.- 1993 г. Уст.- 1994 г.	3	12

Характеристика опасного вещества, обращающегося в технологическом процессе.

Опасным веществом, обращающимся в технологическом процессе ОПО является природный газ - метан (содержание метана по объему до 98%).

ФИЗИЧЕСКОЕ СОСТОЯНИЕ, ВНЕШНИЙ ВИД: Метан: Бесцветный газ, без запаха, легче воздуха.	ПУТИ ПОСТУПЛЕНИЯ: Утечки газа в местах соединений, поврежденных газопроводов. Возможно естественное скопление газа в подземных коммуникациях, подвалах, тоннелях и т.п.
--	---

ВИДЫ ОПАСНОСТИ / ВОЗДЕЙСТВИЯ	ОСТРАЯ ОПАСНОСТЬ / СИМПТОМЫ	ПРЕДУПРЕЖДЕНИЕ
ПОЖАРНАЯ ОПАСНОСТЬ	Очень огнеопасно. Температура воспламенения газа 600 -700	НЕ ДОПУСКАТЬ открытого огня, искр и
	градусов.	курения.
ВЗРЫВООПАСНОСТЬ	Смеси метан/воздух взрывоопасны (предел взрываемости при наличии газа в воздухе от 5 до 15%) Сила взрыва 10 – 15 атм.	Взрывобезопасное электрооборудование и освещение, использование инструмента, не дающего искрообразования.
ВОЗДЕЙСТВИЕ на человека при вдыхании	Удушье Опасная концентрация газа – недостаточное содержание кислорода во вдыхаемом воздухе (объемная доля кислорода ниже 20%). Отравление продуктами сгорания природного газа (СО) При концентрации СО во вдыхаемом воздухе: <ul style="list-style-type: none"> • 0,08 % - головная боль, потеря сознания; • до 0,32% - паралич и потеря сознания. • выше 1,2 % - смерть менее чем через 3 минуты. 	Вентиляция. Защита органов дыхания при высокой концентрации.

Порядок обеспечения постоянной готовности сил и средств к локализации и ликвидации последствий аварий на объекте.

- 1) Планировать и осуществлять мероприятия по локализации и ликвидации последствий аварий на опасном производственном объекте;
- 2) Иметь резервы материальных и финансовых ресурсов для локализации и ликвидации последствий аварий в соответствии с законодательством Российской Федерации;
- 3) Обучать работников методам защиты и действиям в случае аварии на опасных производственных объектах;
- 4) Иметь системы наблюдения, оповещения, связи и поддержки действий в случае аварии на опасном производственном объекте и обеспечивать их устойчивое функционирование.
- 5) Порядок обеспечения постоянной готовности сил и средств к локализации и ликвидации аварий на объекте в ООО «СВГК» регулируется организационно-распорядительными документами общества, в том числе Положением об аварийно-спасательной службе, Положением о единой диспетчерской службе.

Состав, количество сил и средств, используемых для локализации и ликвидации последствий аварий на объекте, аварийно-спасательных формирований, ответственных за поддержание сил и средств в установленной степени готовности.

Место дислокации, состав АСФ.

№	Наименование АСФ	Территория обслуживания	Адрес местонахождения	Удаленность от объекта обслуживания (км)	Режим работы	Состав АСФ*
1	2	3	4	5	6	7
1	Кинельское	г.о. Кинель, м.р. Кинельский, м.р. Красноярский	г. Кинель, ул. Пушкина, 76А	0,73; 4,9; 13,5; 1,15; 4,3; 13,5; 4,46; 5,6; 5,3; 0,95; 1,3; 5,3; 6; 6,2,9; 3,8; 5; 7,3;2,8; 7,1; 4,8; 12; 6,2; 10,5; 1,6; 5,6	Круглосуточно	16

Оснащение АСФ.

№ п/п	Наименование оснащения	Ед.изм.	Количество оснащения
Средства защиты.			
1	Противогазы шланговые ПШ-1со спасательным поясом и верёвкой	комп.	3
2	Противогазы шланговые ПШ-20РВ-2	шт.	-
3	Косынка спасательная	шт.	1
4	Спецодежда (костюмы хлопчатобумажные)	шт.	32
5	Каска защитная с подшлемником	шт.	3
6	Жилет сигнальный	шт.	3
7	Костюм брезентовый	шт.	1
8	Сапоги резиновые	шт.	1
9	Плащ прорезиненный	шт.	1
10	Перчатки диэлектрические	пар	1
11	Боты диэлектрические	пар.	1
12	Противопожарные средства	комп.	1
Средства оказания первой медицинской помощи.			
1	Аппарат искусственной вентиляции лёгких АДР-1200	шт.	1
2	Носилки санитарные (плащевые)	шт.	1
3	Медицинская сумка отделения	шт.	1
4	Термоодеяло	шт.	1
5	Шины транспортной иммобилизации	шт.	1
6	Средства и медикаменты первой доврачебной помощи.	комп.	1
Приборы измерения и контроля состава воздуха и газа.			
1	Высокочувствительный газоанализатор «Вариотек»	шт.	-
2	Газоанализаторы на метан «СН ₄ »	шт.	1
3	Газоанализаторы на пропан «СН ₃ СН ₂ СН ₃ »	шт.	1
4	Газоанализаторы на угарный газ, «СО» «Анкат 7631»	шт.	1
5	Газоанализаторы на кислород «О ₂ »	шт.	1
6	Течейскатели ФП-22	шт.	1
7	Манометры жидкостные – 300 мм.вод. ст.,	шт.	1

	- 600 мм.вод. ст., - 2000 мм. вод. ст	шт. шт.	1 1
8	Манометры пружинные класс точности не ниже 1,5 - 0,6 МПа; - 1,0 МПа; - 1,6 МПа	шт. шт. шт.	1 1 1
Средства связи			
1	Многоканальная телефонная связь «04»	КОМП.	1
2	Радиостанция стационарная	КОМП.	1
3	Радиостанция перевозная	КОМП.	1
4	Радиостанция переносная (искровзрывобезопасного исполнения)	КОМП.	2
5	Технологическая телефонная связь, предназначенная для оперативной связи	КОМП.	1
6	Внутренняя громкоговорящая связь в служебных помещениях	КОМП.	-
7	Средства автоматической записи поступающих заявок	КОМП.	город
8	Электромегатон	шт.	1
Оборудование			
1	Специальные, аварийные машины, оборудованные радиостанцией, сигнально-громкоговорящей установкой СГУ, оснащенные техническими средствами	шт.	1
2	Компрессорная установка	шт.	1
3	Маслостанция с приводом от двигателя внутреннего сгорания (модель СР МС-1) с комплектом инструмента и оборудования для работ в загазованной среде.	шт.	-
4	Вентиляционная установка	шт.	1
5	Мотопомпа для откачки воды	шт.	1
6	Автономный источник электропитания	шт.	1
7	Сварочное оборудование	шт.	1
8	Комплект бурового оборудования.	шт.	1
Вспомогательное оснащение и приспособления и инвентарь.			
1	Веревка спасательная диаметром 12 мм и длиной 30 м	шт.	1
2	Лестница 3-х коленная (выдвижная)	шт.	1
3	Тренога переносная металлическая "Трипод" с лебедкой	КОМП.	-
4	Комплект ограждения опасной зоны	КОМП.	1
5	Дорожные и предупредительные знаки.	КОМП.	1
6	Стенд (полигон) для испытания спасательных поясов, веревок и тренажеров.	шт.	1
7	Комплект гидравлического инструмента	шт.	-
8	Запасные части оперативного автомобиля	КОМП.	1
9	Комплект расходных материалов для локализации утечек газа	шт.	1
10	Набор прокладок наиболее применяемых размеров	КОМП.	1
11	Набор заглушек наиболее применяемых размеров	КОМП.	1
12	Набор хомутов наиболее применяемых размеров	КОМП.	1
13	Ключи гаечные рожковые (торцевые) наиболее применяемые.	КОМП.	1
14	Ключи трубные № 1,2,3,4,5.	КОМП.	1
15	Комплект слесарного инструмента в искробезопасном исполнении	КОМП.	-
16	Осветительная установка (прожектор заливного света)	шт.	1
17	Бензопила	шт.	1

18	Углошлифовальная машина	шт.	1
19	Домкраты	шт.	1
20	Насос погружной	шт.	-
21	Переносные светильники (лампы во взрывозащитном исполнении).	шт.	1
22	Резиновые шланги для продувки от 8-25 мм	комп.	1
23	Пробки резиновые инвентарные	комп.	1
24	Фонари карманные светосигнальные.	шт.	16
25	Палатка от атмосферных осадков.	шт.	-
26	Комплект шанцевого инструмента	комп.	1
27	Рулетка длиной 10-20 м.	шт.	1
28	Слесарный инструмент (ножовка по металлу, кувалда, молоток, зубило, отвертки, пассатижи, щетки стальные)	комп.	1
Материалы.			
1	Запас труб, запорной арматуры разных диаметров.	комп.	1
2	Фитинги, сгоны, заглушки, болты, гайки, шпильки, пробки металлические с резьбой.	комп.	1
3	Пробки деревянные.	комп.	1
4	Сальниковые и уплотнительные материалы.	комп.	1
5	Графитовая смазка.		согл. норм
6	Лён трéпаный, чёсанный.		согл. норм
7	Краска.		согл. норм

1.3.3 Параметры тепловых сетей, включая год начала эксплуатации, тип изоляции, тип прокладки.

Тепловые сети от котельных г. Кинель, п.г.т. Алексеевка и п.г.т. Усть-Кинельский - тупиковые, выполнены двухтрубными, симметричными. Присоединение потребителей тепловой энергии выполнено по закрытой зависимой схеме теплоснабжения. Компенсация температурных удлинений осуществляется за счет естественных изменений направления трассы, а также с применением П-образных компенсаторов. Регулирующая арматура на тепловых сетях – задвижки, вентили.

В таблице 1.3.3.1 представлены параметры тепловых сетей, расположенных в г. Кинель, п.г.т. Алексеевка и п.г.т. Усть-Кинельский.

Тип грунта - чернозёмы выщелоченные, типичные и оподзоленные. По содержанию гумуса - в основном среднегумусные. По механическому составу – средне - и маломощные глинистые и тяжелосуглинистые.

Таблица 1.3.3.1 – Параметры тепловых сетей от централизованных котельных г. Кинель, п.г.т. Алексеевка и п.г.т. Усть-Кинельский

Диаметр тепловой сети, мм	Протяженность участка сети, п.м.	Протяженность сети (в однострубнои исчислении), м	Материал. характер-ка, м ²	Способ прокладки	Емкость трубопроводов м ³	Тип изоляции	Год ввода в эксплуатацию
Котельная №1 г. Кинель							
57	48	96	5,472	надземная	0,1884	Мин. вата	1962
108	258	516	55,728	надземная	4,0506	Мин. вата	1962
Итого:	306	612	61,2		4,2390		
Котельная №2 г. Кинель							
38	192	384	14,592	надземная	0,3086746	Мин. вата	1968
57	27	54	3,078	надземная	0,105975	Мин. вата	1968
76	72	144	10,944	надземная	0,553896	Мин. вата	1968
Итого:	291	582	28,614		0,9685456		
Котельная №3 г. Кинель							
159	691	1382	219,738	надземная	24,409575	Мин. вата	1982
219	60	120	26,28	надземная	3,768	Мин. вата	1982
32	30	60	1,92	надземная	0,0294375	Мин. вата	2008
38	50	100	3,8	надземная	0,080384	Мин. вата	2008
46	26	52	2,392	надземная	0,065312	Мин. вата	2008
57	384,5	769	43,833	надземная	1,5091625	Мин. вата	2008
64	49	98	6,272	надземная	0,276948	Мин. вата	2008
76	1215,9	2431,8	184,8168	надземная	9,3539187	Мин. вата	2008
89	261,2	522,4	46,4936	надземная	2,6245376	Мин. вата	2008
108	1347,2	2694,4	290,9952	надземная	21,15104	Мин. вата	2008
133	45	90	11,97	надземная	1,1039063	Мин. вата	2008
159	1044,7	2089,4	332,2146	надземная	36,904028	Мин. вата	2008
219	345,9	691,8	151,5042	надземная	21,72252	Мин. вата	2008
46	93	186	8,556	бесканальная	0,233616	Мин. вата	2008
57	204	408	23,256	бесканальная	0,8007	Мин. вата	2008
76	24	48	3,648	бесканальная	0,184632	Мин. вата	2008
89	244	488	43,432	бесканальная	2,451712	Мин. вата	2008
108	410,5	821	88,668	бесканальная	6,44485	Мин. вата	2008
159	103,5	207	32,913	бесканальная	3,6561375	Мин. вата	2008
219	166,4	332,8	72,8832	бесканальная	10,44992	Мин. вата	2008
89	97	194	17,266	надземная	0,974656	Мин. вата	2012
108	101	202	21,816	надземная	1,5857	Мин. вата	2012
159	107,6	215,2	34,2168	надземная	3,80097	Мин. вата	2012

Диаметр тепловой сети, мм	Протяженность участка сети, п.м.	Протяженность сети (в однострубноном исчислении), м	Материал. характеристика, м ²	Способ прокладки	Емкость трубопроводов м ³	Тип изоляции	Год ввода в эксплуатацию
Итого:	7101,4	14202,8	1668,8844		153,5816631		
Котельная №4 г. Кинель							
76	71	142	10,792	надземная	0,546203	Мин. вата	1963
Итого:	71	142	10,792		0,546203		
Котельная №12 г. Кинель							
32	16	32	1,024	надземная	0,0157	Мин. вата	1967
38	92	184	6,992	надземная	0,1479066	Мин. вата	1967
46	1	2	0,092	надземная	0,002512	Мин. вата	1967
57	233,5	467	26,619	надземная	0,9164875	Мин. вата	1967
76	266	532	40,432	надземная	2,046338	Мин. вата	1967
89	276	552	49,128	надземная	2,773248	Мин. вата	1967
108	451	902	97,416	надземная	7,0807	Мин. вата	1967
159	85	170	27,03	надземная	3,002625	Мин. вата	1967
219	16	32	7,008	надземная	1,0048	Мин. вата	1967
89	10	20	1,78	бесканальная	0,10048	Мин. вата	1967
159	69	138	21,942	бесканальная	2,437425	Мин. вата	1967
57	31	62	3,534	надземная	0,121675	Мин. вата	2012
76	60	120	9,12	надземная	0,46158	Мин. вата	2012
159	97	194	30,846	надземная	3,426525	Мин. вата	2012
Итого:	1703,5	3407	322,963		23,5380021		
Котельная №16 г. Кинель							
38	154,5	309	11,742	надземная	0,2483866	Мин. вата	1977
46	130,9	261,8	12,0428	надземная	0,3288208	Мин. вата	1977
57	330	660	37,62	надземная	1,29525	Мин. вата	1977
76	312	624	47,424	надземная	2,400216	Мин. вата	1977
108	183,4	366,8	39,6144	надземная	2,87938	Мин. вата	1977
108	98,3	420	45,36	надземная	3,297	Мин. вата	1980
Итого:	1209,1	2418,2	193,8032		10,4490534		
Котельная №22 г. Кинель							
219	161	322	70,52	Канальная	10,1108	-	2017
159	257	514	81,73	Канальная	9,078525	-	2017
76	950	1900	144,4	бесканальная	7,30835	-	2017
Итого:	1368	2736	296,65		26,497675		
Котельная №6 г. Кинель							
32	1	2	0,064	надземная	0,0009813	Мин. вата	1974
38	30	60	2,28	надземная	0,0482304	Мин. вата	1974
57	41	82	4,674	надземная	0,160925	Мин. вата	1974
76	125	250	19	надземная	0,961625	Мин. вата	1974
89	30	60	5,34	надземная	0,30144	Мин. вата	1974
108	320	640	69,12	надземная	5,024	Мин. вата	1974
159	410	820	130,38	надземная	14,48325	Мин. вата	1974
108	150	300	32,4	надземная	2,355	Мин. вата	1995
219	15	30	6,57	надземная	0,942	Мин. вата	1978
Итого:	1122	2244	269,828		24,2774517		
Котельная №11 г. Кинель							
32	6	12	0,384	надземная	0,0058875	Мин. вата	1975
57	116	232	13,224	надземная	0,4553	Мин. вата	1975
76	492	984	74,784	надземная	3,784956	Мин. вата	1975
89	90	180	16,02	надземная	0,90432	Мин. вата	1975
159	841	1682	267,438	надземная	29,708325	Мин. вата	1975
108	600	1200	129,6	бесканальная	9,42	Мин. вата	1975
32	91,5	183	5,856	надземная	0,0897844	Мин. вата	2020
89	233	466	41,474	надземная	2,341184	Мин. вата	2020
Итого:	2469,5	4939	548,78		46,7097569		
Котельная №20 г. Кинель							
57	63	126	7,182	надземная	0,247275	Мин. вата	2010
89	173	346	30,794	надземная	1,738304	Мин. вата	2010
Итого:	236	472	37,976		1,985579		
Котельная №23 г. Кинель							
159	186,7	373,4	59,3706	надземная	6,5951775	Мин. вата	1989
159	330,3	660,6	105,0354	бесканальная	11,667848	Мин. вата	1989
159	40,87	81,74	12,99666	надземная	1,4437328	Мин. вата	1989
273	193	386	105,378	бесканальная	18,938125	Мин. вата	1980

Диаметр тепловой сети, мм	Протяженность участка сети, п.м.	Протяженность сети (в однотрубном исчислении), м	Материал. характеристика, м ²	Способ прокладки	Емкость трубопроводов м ³	Тип изоляции	Год ввода в эксплуатацию
219	48	96	21,024	бесканальная	3,0144	Мин. вата	2006
273	85	170	46,41	бесканальная	8,340625	Мин. вата	2012
89	76,4	152,8	13,5992	бесканальная	0,7676672	Мин. вата	2014
26	14	28	0,728	надземная	0,008792	Мин. вата	1989
32	26	52	1,664	надземная	0,0255125	Мин. вата	1989
38	109	218	8,284	надземная	0,1752371	Мин. вата	1989
46	23	46	2,116	надземная	0,057776	Мин. вата	1989
57	237	474	27,018	надземная	0,930225	Мин. вата	1989
76	192	384	29,184	надземная	1,477056	Мин. вата	1989
89	683	1366	121,574	надземная	6,862784	Мин. вата	1989
108	773	1546	166,968	надземная	12,1361	Мин. вата	1989
159	695,43	1390,86	221,14674	надземная	24,566065	Мин. вата	1989
89	13,4	26,8	2,3852	надземная	0,1346432	Мин. вата	1989
Итого:	3726,1	7452,2	944,8818		97,1417663		
Котельная №9 г. Кинель							
219	232	464	101,62	бесканальная	14,5696	Мин. вата	2008
108	347	694	74,95	бесканальная	5,4479	Мин. вата	2008
57	115	230	13,11	бесканальная	0,451375	Мин. вата	2008
Итого:	694	1388	189,68		20,468875		
Котельная №7 г. Кинель							
325	933	1866	606,45	бесканальная	131,8329	Мин. вата	1982
273	372	744	203,11	бесканальная	36,5025	Мин. вата	1982
219	211	422	92,418	бесканальная	13,2508	Мин. вата	1982
159	1024	2048	325,63	бесканальная	36,1728	Мин. вата	1982
108	1511	3022	326,38	бесканальная	23,7227	Мин. вата	1982
89	865	1730	153,97	бесканальная	8,69152	Мин. вата	1982
76	150	300	22,8	бесканальная	1,15395	Мин. вата	1982
57	288	576	32,83	бесканальная	1,1304	Мин. вата	1982
46	77	154	7,08	бесканальная	0,193424	Мин. вата	1982
38	47	94	3,57	бесканальная	0,075561	Мин. вата	1982
32	38	76	2,43	надземная	0,0372875	Мин. вата	1982
26	45	90	2,34	надземная	0,02826	Мин. вата	1982
108	55	110	11,88	надземная	0,8635	Мин. вата	1982
Итого:	5616	11232	1790,898		253,6556025		
Котельная №1 п.г.т. Алексеевка							
133	102	204	27,132	бесканальная	2,5021875	Мин. вата	1987
108	97	194	20,952	бесканальная	1,5229	Мин. вата	1988
76	225	450	34,2	бесканальная	1,730925	Мин. вата	1989
57	248	496	28,272	бесканальная	0,9734	Мин. вата	1989
29	60	120	3,48	бесканальная	0,03768	Мин. вата	1989
159	632	1264	200,98	надземная	22,3254	Мин. вата	1994
133	320	640	85,12	надземная	7,85	Мин. вата	1987
108	467	934	100,872	надземная	7,3319	Мин. вата	1996
89	115	230	20,47	надземная	1,15552	Мин. вата	1996
76	595	1190	90,44	надземная	4,577335	Мин. вата	1996
57	393	786	44,802	надземная	1,542525	Мин. вата	1996
32	72	144	4,608	надземная	0,07065	Мин. вата	1998
219	420	840	183,96	надземная	26,376	Мин. вата	1998
Итого:	3746	7492	845,29		77,9964225		
Котельная №2 п.г.т. Алексеевка							
219	350,00	700,00	153,3	-	21,98	Мин. вата	1990
150	89,00	178,00	28,302	-	3,143925	Мин. вата	1990
159	150,00	300,00	47,7	-	5,29875	Мин. вата	1990
150	350,00	700,00	111,3	-	12,36375	Мин. вата	1995
150	700,00	1400,00	222,6	-	24,7275	Мин. вата	1976
100	185,00	370,00	39,96	-	2,9045	Мин. вата	1976
150	90,00	180,00	28,62	-	3,17925	Мин. вата	1974
125	240,00	480,00	63,84	-	5,8875	Мин. вата	1974
76	50,00	100,00	7,6	-	0,38465	Мин. вата	1974
273	375,00	750,00	204,75	-	36,796875	Мин. вата	1974
100	500,00	1000,00	108,0	-	7,85	Мин. вата	1997
219	700,00	1400,00	306,6	-	43,96	Мин. вата	-
Итого:	3779,00	7558,00	1322,572		168,4767		
Котельная №3 п.г.т. Усть-Кинельский							
325	121	242	78,65	надземная	17,0973	Мин. вата	1998
273	774	1548	422,604	надземная	75,94875	Мин. вата	1998

Диаметр тепловой сети, мм	Протяженность участка сети, п.м.	Протяженность сети (в однострубнои исчислении), м	Материал. характеристика, м ²	Способ прокладки	Емкость трубопроводов м ³	Тип изоляции	Год ввода в эксплуатацию
219	823	1646	360,474	надземная	51,6844	Мин. вата	1998
159	1467	2934	466,506	надземная	51,821775	Мин. вата	н/д
108	4050	8100	874,8	надземная	63,585	Мин. вата	н/д
89	362	724	64,436	надземная	3,637376	Мин. вата	н/д
76	501	1002	76,152	надземная	3,854193	Мин. вата	н/д
57	1807	3614	205,998	надземная	7,092475	Мин. вата	н/д
46	725	1450	66,7	надземная	1,8212	Мин. вата	н/д
38	177	354	13,452	надземная	0,2845594	Мин. вата	н/д
Итого:	10807	21614	2629,772		276,8270284		
Всего по сетям ООО "Кинельская ТЭК"	44 245,6	88 491,2	11 162,5844		1 187,359		
Котельная ВЧДР-8 г. Кинель							
89	30	60	5,34	надземная	2,78	Мин. вата	1985
89	30	60	5,34	надземная		Мин. вата	1985
57	5	10	0,57	надземная		Мин. вата	1985
57	5	10	0,57	надземная		Мин. вата	1985
57	5	10	0,57	надземная		Мин. вата	1985
57	5	10	0,57	надземная		Мин. вата	1985
57	40	80	4,56	надземная		Мин. вата	1985
57	40	80	4,56	надземная		Мин. вата	1985
76	50	100	7,6	надземная		Мин. вата	1985
50	5	10	0,57	надземная		Мин. вата	1985
50	5	10	0,57	надземная		Мин. вата	1985
89	75	150	13,35	надземная		Мин. вата	1985
89	7,5	15	1,34	надземная		Мин. вата	1985
Итого:	302,5	605	45,51			2,78	
Всего по сетям СамТУ КДТВ ОАО «РЖД»	302,5	605	45,51		2,78		

1.3.4 Описание типов и количества секционирующей и регулирующей арматуры на тепловых сетях.

На тепловых сетях от котельной №1 г. Кинель установлено 12 задвижек клиновидного типа.

На тепловых сетях от котельной №2 г. Кинель установлены 4 задвижки клиновидного типа.

На тепловых сетях от котельной №3 г. Кинель установлены 122 задвижки клиновидного типа и 6 вентиляей.

На тепловых сетях от котельной №4 г. Кинель установлены 4 задвижки клиновидного типа.

На тепловых сетях от котельной №12 г. Кинель установлено 10 вентиляей.

На тепловых сетях от котельной №6 г. Кинель установлено 25 задвижек клиновидного типа и 6 вентиляей.

На тепловых сетях от котельной №11 г. Кинель установлено 48 задвижек клиновидного типа и 8 вентиляей.

На тепловых сетях от котельной №20 г. Кинель установлены 4 задвижки клиновидного типа и 2 вентиля.

На тепловых сетях от котельной №23 г. Кинель установлено 68 задвижек клиновидного типа и 6 вентиляей.

На тепловых сетях от котельной №9 г. Кинель установлены 2 задвижки клиновидного типа и 4 вентиля.

На тепловых сетях от котельной №7 г. Кинель установлены 124 задвижки клиновидного типа и 30 вентиляей.

На тепловых сетях от котельной №2 п.г.т. Алексеевка установлено 18 задвижек клиновидного типа.

На тепловых сетях от котельной №3 п.г.т. Усть-Кинельский установлены 396 задвижек клиновидного типа.

1.3.5 Описание типов и строительных особенностей тепловых камер и павильонов.

Сведения о типах и строительных особенностях тепловых камер и павильонов не предоставлены.

1.3.6 Описание графиков регулирования отпуска тепла в тепловые сети с анализом их обоснованности.

Отпуск тепловой энергии в сеть от котельных г. Кинель, п.г.т. Алексеевка и п.г.т. Усть-Кинельский осуществляется путем качественного регулирования по нагрузке отопления согласно утвержденным температурным графикам.

Сети от централизованных источников работают круглогодично и в отопительный период по температурным графикам 95/70°C, 130/70°C. Подробное описание отопительного графика качественного регулирования работы тепловой сети от каждой из центральных котельных, ООО «Кинельская ТЭК», представлено в пункте 1.2.5, т. 1.2.5.1 - 1.2.5.16. Температурный график регулирования центральной котельной СамТУ КДТВ ОАО «РЖД», представлен в пункте 1.2.5, т. 1.2.5.17.

Сети от автономных источников работают круглогодично и в отопительный период по температурному графику 95/70°C. Система ГВС – 60/55°C.

1.3.7 Фактические температурные режимы отпуска тепла в тепловые сети и их соответствие утвержденным графикам регулирования отпуска тепла в тепловые сети.

Фактические температурные режимы отпуска тепла от котельных г. Кинель, п.г.т. Алексеевка и п.г.т. Усть-Кинельский в тепловые сети соответствуют утвержденным графикам регулирования отпуска.

Температурные графики отпуска тепловой энергии централизованных котельных ООО "Кинельская ТЭК", СамТУ КДТВ ОАО «РЖД» г.о. Кинель представлены в п. 1.2.5.

1.3.8 Гидравлические режимы тепловых сетей и пьезометрические графики.

Расчет гидравлических режимов тепловых сетей и пьезометрические графики не выполнены, так как данные материалы входят в состав электронной модели схемы теплоснабжения. Разработка электронной модели с расчетом гидравлических режимов и пьезометрических графиков системы теплоснабжения может быть реализована по требованию заказчика при следующей актуализации настоящей схемы.

1.3.9 Статистика отказов тепловых сетей (аварий, инцидентов) за последние 5 лет.

Аварийных ситуаций, возникающих на тепловых сетях ООО "Кинельская ТЭК", г.о. Кинель за 2022, 2023 гг. не происходило.

Аварийных ситуаций, возникающих на тепловых сетях СамТУ КДТВ ОАО «РЖД», г.о. Кинель за 2022, 2023 гг. не происходило.

1.3.10 Статистика восстановлений (аварийно-восстановительных ремонтов) тепловых сетей и среднее время, затраченное на восстановление работоспособности тепловых сетей, за последние 5 лет.

Аварийно - восстановительный ремонт тепловых сетей ООО "Кинельская ТЭК", г.о. Кинель за 2022, 2023 гг. не проводился.

Аварийно - восстановительный ремонт тепловых сетей СамТУ КДТВ ОАО «РЖД», г.о. Кинель за 2022, 2023 гг. не проводился.

1.3.11 Описание процедур диагностики состояния тепловых сетей и планирования капитальных (текущих) ремонтов.

ООО "Кинельская ТЭК" и СамТУ КДТВ ОАО «РЖД» выполняют периодический контроль состояния тепловых сетей. По результатам осмотра оборудования тепловой сети и самой трассы при обходах оценивают состояние оборудования, трубопроводов, строительного-изоляционных конструкций, интенсивность и опасность процесса наружной коррозии труб и намечают необходимые мероприятия по устранению выявленных дефектов или неполадок.

На тепловых сетях проводятся испытания:

- на прочность и плотность;
- на максимальную температуру;
- на тепловые и гидравлические потери.

Планирование текущих и капитальных ремонтов производится исходя из нормативного срока эксплуатации и межремонтного периода объектов системы теплоснабжения, а так же на основании дефектов, выявленных при испытаниях.

1.3.12 Описание периодичности и соответствия техническим регламентам и иным обязательным требованиям процедур летних ремонтов с параметрами и методами испытаний (гидравлических, температурных, на тепловые потери) тепловых сетей.

Периодичность испытаний на тепловых сетях:

- на прочность и плотность 2 раза в год (после отопительного сезона и перед отопительным сезоном);
- на максимальную температуру 1 раз в 5 лет;
- на тепловые и гидравлические потери 1 раз в 5 лет.

Процедуры летних ремонтов и методы испытаний тепловых сетей соответствуют техническим регламентам и иным обязательным требованиям.

1.3.13 Описание нормативов технологических потерь при передаче тепловой энергии (мощности), теплоносителя, включаемых в расчет отпущенных тепловой энергии (мощности) и теплоносителя.

Расчет нормативов технологических потерь при передаче тепловой энергии (мощности) теплоносителя выполнен согласно приказу Министерства энергетики Российской Федерации от 30 декабря 2008 г. №325 «Об утверждении порядка

определения нормативов технологических потерь при передаче тепловой энергии, теплоносителя».

В таблице 1.3.13.1, 1.3.13.2 приведены значения технологических потерь при передаче тепловой энергии по тепловым сетям централизованных котельных ООО "Кинельская ТЭК", СамТУ КДТВ ОАО «РЖД» г.о. Кинель.

Таблица 1.3.13.1 – Величина технологических потерь при передаче тепловой энергии по тепловым сетям централизованных котельных, ООО "Кинельская ТЭК" г.о. Кинель

Котельная	Годовые потери через теплоизоляцию, Гкал	Годовые потери утечки теплоносителя, Гкал	Суммарные годовые потери тепловой энергии при ее передаче по тепловым сетям, Гкал
Котельная №1 п.г.т. Алексеевка, ул. Куйбышева, 25	816,135	816,135	1 632,27
Котельная №2 п.г.т. Алексеевка, ул. Фрунзе, 69	2331,81	2331,81	4 663,62
Котельная №3 п.г.т. Усть-Кинельский, ул. Спортивная, 5В	2797,39	2797,39	5 594,78
Котельная №1 г. Кинель, ул. Первомайская 29А	25,05	25,05	50,1
Котельная №2 г. Кинель, ул. Шоссейная, 6А, лит.Б	23,535	23,535	47,07
Котельная №3 г. Кинель, ул. Ульяновская, 23Б	1418,55	1418,55	2 837,10
Котельная №4 г. Кинель, ул. Суворова, 33А	3,295	3,295	6,59
Котельная №6 г. Кинель, ул. Орджоникидзе, 126	267,48	267,48	534,96
Котельная №7 г. Кинель, ул. 27 Партсъезда, 7Б	1472,665	1472,665	2 945,33
Котельная №9 г. Кинель, ул. 27 Партсъезда, 5А	237,66	237,66	475,32
Котельная №11 г. Кинель, ул. Первомайская, 2А	480,49	480,49	960,98
Котельная №12 г. Кинель, Некрасова, 61А	210,325	210,325	420,65
Котельная №16 г. Кинель, ул. Советская, 10	255,205	255,205	510,41
Котельная №20 г. Кинель, ул. Орджоникидзе, 120А	42,855	42,855	85,71
Котельная №22 г. Кинель, ул. Полевая, 2	2,965	2,965	5,93
Котельная №23 г. Кинель, ул. Украинская, 50	1227,145	1227,145	2 454,29

Таблица 1.3.13.2 – Технологические потери при передаче тепловой энергии по тепловым сетям централизованных котельных СамТУ КДТВ ОАО «РЖД» г.о. Кинель

Наименование котельной	Годовые потери через теплоизоляцию, Гкал	Годовые потери утечки теплоносителя, Гкал	Суммарные годовые потери тепловой энергии при ее передаче по тепловым сетям, Гкал
ВЧДР-8 г. Кинель, ул. Первомайская, 1А	280,5	0	280,5

1.3.14. Оценка тепловых потерь в тепловых сетях за последние 3 года при отсутствии приборов учета тепловой энергии.

Оценка тепловых потерь в тепловых сетях за последние 3 года представлена в таблице 1.3.14.1.

Таблица 1.3.14.1 – Оценка тепловых потерь в тепловых сетях за последние 3 года

Год/изменение	Потери тепловой энергии, Гкал	Приказ/расчет
ООО "Кинельская ТЭК"		
2021	-	-
2022	-	-
2023	23 282,0	Расчет на 2023 год
2024	23 282,0	Расчет на 2024 год
СамТУ КДТВ ОАО «РЖД»		
2021	-	-
2022	-	-
2023	299,5	Расчет на 2023 год
2024	280,5	Расчет на 2024 год

1.3.15 Предписания надзорных органов по запрещению дальнейшей эксплуатации участков тепловой сети и результаты их исполнения.

Предписания надзорных органов по запрещению дальнейшей эксплуатации участков тепловой сети в г.о.Кинель отсутствуют.

1.3.16 Описание типов присоединений теплотребляющих установок потребителей к тепловым сетям с выделением наиболее распространенных, определяющих выбор и обоснование графика регулирования отпуска тепловой энергии потребителям.

На территориях г. Кинель, п.г.т. Алексеевка и п.г.т. Усть-Кинельский системы отопления жилых зданий и административно-деловой застройки подключены к тепловым сетям ООО "Кинельская ТЭК" и СамТУ КДТВ ОАО «РЖД».

Потребители, использующие тепловую энергию от котельных ООО "Кинельская ТЭК", подключены по непосредственной схеме присоединения без установки каких-либо смешивающих устройств.

Абоненты, потребляющие тепловую энергию от котельной №23 г. Кинель, ООО "Кинельская ТЭК", подключены по схеме присоединения использующей

смешивающее устройство. На данном источнике тепловой энергии смешивающим устройством является элеватор.

Отпуск тепловой энергии в сеть от централизованных котельных ООО «Кинельская ТЭК», осуществляется по температурным графикам 95/70°C, 130/70°C.

Потребители, использующие тепловую энергию от котельной СамТУ КДТВ ОАО «РЖД», подключены по непосредственной схеме присоединения без установки каких-либо смешивающих устройств.

Отпуск тепловой энергии в сеть от централизованной котельной СамТУ КДТВ ОАО «РЖД», осуществляется по температурному графику 95/70°C.

Сети от автономных источников работают круглогодично и в отопительный период по температурному графику 95/70°C. Система ГВС – 60/55°C.

1.3.17 Сведения о наличии коммерческого приборного учета тепловой энергии, отпущенной из тепловых сетей потребителям, и анализ планов по установке приборов учета тепловой энергии и теплоносителя.

Руководствуясь пунктом 5 статьи 13 Федерального закона от 23.11.2009 г. № 261-ФЗ «Об энергосбережении и о повышении энергетической эффективности и о внесении изменений в отдельные законодательные акты Российской Федерации» собственники жилых домов, собственники помещений в многоквартирных домах, введенных в эксплуатацию на день вступления Закона № 261-ФЗ в силу, обязаны в срок до 1 января 2012 года обеспечить оснащение таких домов приборами учета используемых воды, природного газа, тепловой энергии, электрической энергии, а также ввод установленных приборов учета в эксплуатацию. При этом многоквартирные дома в указанный срок должны быть оснащены коллективными (общедомовыми) приборами учета используемых коммунальных ресурсов, а также индивидуальными и общими (для коммунальной квартиры) приборами учета.

Сведения об установленных приборах учета тепловой энергии у потребителей и в котельных ООО "Кинельская ТЭК" г.о. Кинель заказчиком не предоставлены.

На котельной ВЧДР-8 г. Кинель, СамТУ КДТВ ОАО «РЖД» имеются:

- 1) Узел учета тепловой энергии потребителя ВРК-1 №341109-гвс,
- 2) Узел учета тепловой энергии (технологические нужды потребителя) потребителя ВРК-1 №000020, №11962.

1.3.18 Анализ работы диспетчерских служб теплоснабжающих (теплосетевых) организаций и используемых средств автоматизации, телемеханизации и связи.

На котельных г. Кинель, п.г.т. Алексеевка и п.г.т. Усть-Кинельский регулирование отпуска тепловой энергии осуществляется вручную. Тепловые сети имеют слабую диспетчеризацию. Регулирующие и запорные задвижки в котельных г. Кинель, п.г.т. Алексеевка и п.г.т. Усть-Кинельский не имеют средств телемеханизации. На котлах установлена автоматика, которая выполняет следующие функции:

- розжиг основной горелки;
- поддержание заданной температуры на выходе из котла;
- контроль наличия пламени запальной горелки;
- контроль разряжения за котлом.

1.3.19 Уровень автоматизации и обслуживания центральных тепловых пунктов, насосных станций.

Сведения об уровне автоматизации и обслуживания центральных тепловых пунктов, насосных станций не предоставлены.

1.3.20 Сведения о наличии защиты тепловых сетей от превышения давления.

Устройства защиты тепловых сетей от превышения давления г.о. Кинель отсутствуют.

1.3.21 Перечень выявленных бесхозных тепловых сетей и обоснование выбора организации, уполномоченной на их эксплуатацию.

На территории г. Кинель, п.г.т. Алексеевка и п.г.т. Усть-Кинельский бесхозных тепловых сетей не выявлено.

1.3.22 Изменения в характеристики тепловых сетей на период актуализации схемы теплоснабжения.

Существенных изменений в характеристике тепловых сетей на период актуализации схемы теплоснабжения не произошло.

1.4 Зоны действия источников тепловой энергии.

Границы зон действия систем теплоснабжения определены точками присоединения самых отдаленных потребителей к тепловым сетям.

В г.о. Кинель организована централизованная система теплоснабжения, обеспечивающая теплом жилые здания, здания соцкультбыта, а также здания бюджетных и прочих организаций. Для этого в г.о. Кинель построены 17 котельных и проложены канальные, бесканальные и надземные тепловые сети.

Подробная информация о потребителях подключенных к тепловым сетям центральных котельных расположенных на территории г.о. Кинель, представлена в пункте 1.5.1.

Зоны действия существующих систем централизованного теплоснабжения г. Кинель, п.г.т. Алексеевка и п.г.т. Усть-Кинельский представлены на рисунках 1.4.1, 1.4.2, 1.4.3.

Рисунок 1.4.1 – Зоны действия существующих систем централизованного теплоснабжения г. Кинель (Ориентировочно)



Рисунок 1.4.2 – Зоны действия существующих систем централизованного теплоснабжения п.г.т. Алексеевка (Ориентировочно)



Рисунок 1.4.3 – Зоны действия существующей системы централизованного теплоснабжения п.г.т. Усть-Кинельский (Ориентировочно)

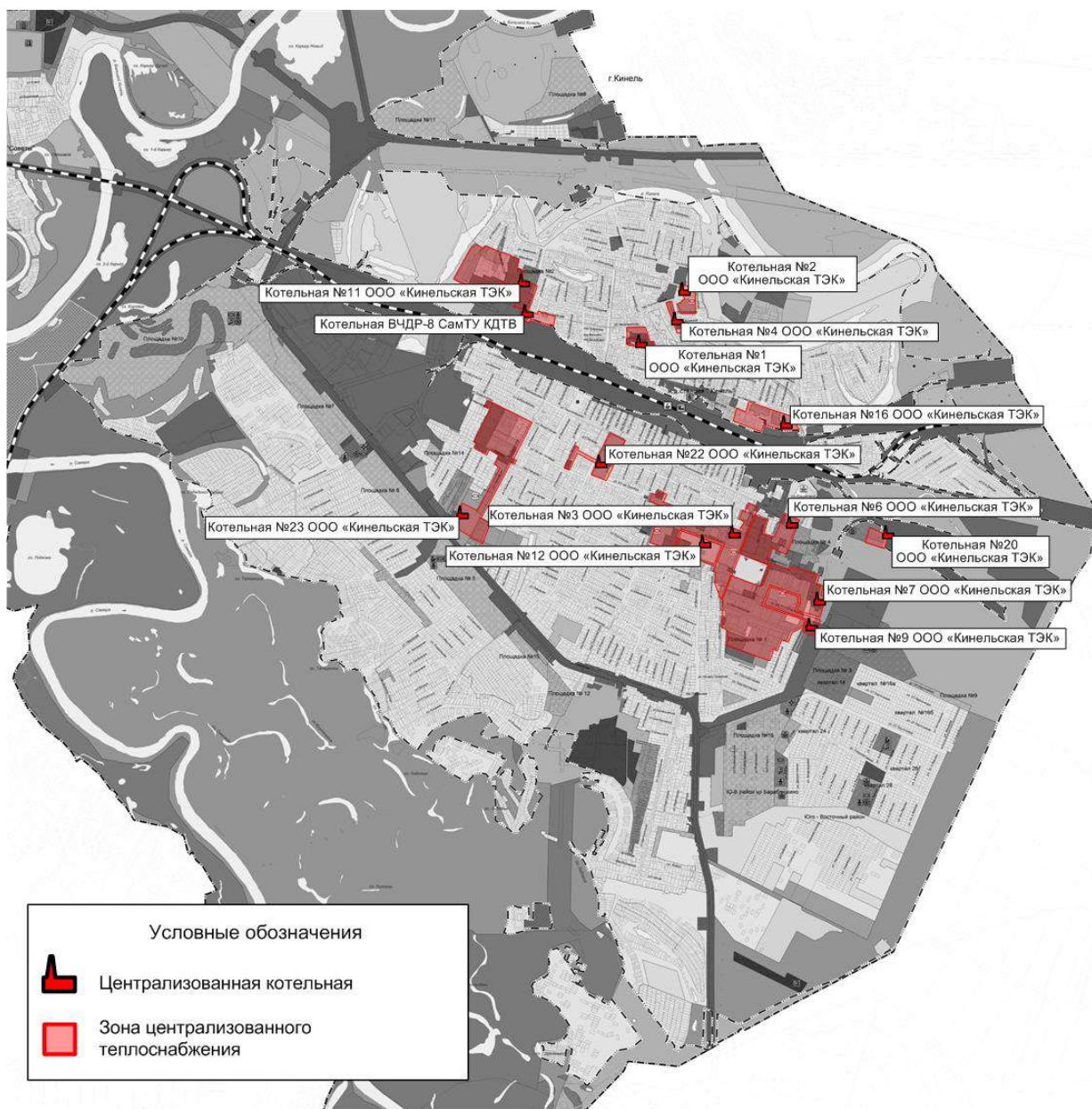

1.5 Тепловые нагрузки потребителей тепловой энергии, групп потребителей тепловой энергии в зонах действия источников тепловой энергии.

1.5.1 Значения спроса на тепловую мощность в расчетных элементах территориального деления, в том числе значений тепловых нагрузок потребителей тепловой энергии, групп потребителей тепловой энергии.

Потребители тепловой энергии в г.о. Кинель подключены к тепловым сетям по зависимой схеме. В настоящее время в г. о. Кинель тепловая энергия используется на цели отопления, также присутствует централизованное горячее водоснабжение в г. Кинель и п.г.т. Алексеевка.

Тепловые нагрузки потребителей включают:

- для индивидуальных жилых домов – отопление (максимально–часовое);
- для многоквартирных жилых домов – отопление (максимально-часовое) и горячее водоснабжение (среднечасовое);
- для коммунально-бытовых, административных и общественных зданий – отопление и горячее водоснабжение (среднечасовое).

Строительные объемы, отапливаемая площадь и тепловые нагрузки зданий приняты по данным, предоставленным ООО «Кинельская ТЭК», СамТУ ҚДТВ ОАО «РЖД».

Описание потребителей и значения тепловых нагрузок, расположенных на территории г.о. Кинель, представлены в таблице 1.5.1.1, 1.5.1.2, 1.5.1.3.

Таблица 1.5.1.1 – Значения потребляемой тепловой мощности при расчетных температурах наружного воздуха в г.о. Кинель (ООО "Кинельская ТЭК")

Потребители тепла	Адрес	V(м³)	S(м²)	t (отопл.)	Договорная нагрузка, Гкал/ч	Расчётная тепловая нагрузка отопления, (Гкал/ч)
Котельная №1 г. Кинель						
КУМИ, Школа № 3	ул. Первомайская 31а	17258		16	0,336	0,4956
ДШИ "Камертон"	ул. Пушкина 29	2455,6		16	0,0702	
Библиотечная система		808,52		16	0,022	
Комитет по управлению, Муз. Школа № 1		753,18		16	0,0174	
МКД	ул. Пушкина, 30	-		18	0,05	
Котельная №2 г. Кинель						
Комитет по управлению, Школа № 3	ул. Шоссейная, 6а	-		16	0,068	0,4500
МКД	ул. Шоссейная, 10а	19618		18	0,382	
Котельная №3 г. Кинель						
МБУ Городской дом культуры	ул. Мира 42	20515		16	0,352	8,31244
Спортивный центр Кинель	ул. Маяковского 52	2635		18	0,07	
Спортивный центр Кинель тир		178		10	0,01	
Спортивный центр Кинель разд	ул. Крымская	207,06		18	0,006	
Школа № 11	ул. Маяковского 49	19201		16	0,374	
Школа № 9	ул. Ульяновская 27	20717		16	0,41	
Д/сад № 19	ул. Чехова 5	5422		20	0,14	
Д/сад № 7	ул. Маяковского 65а	4458		20	0,125	
КУМИ (Здание конторы)	ул. Орджоникидзе 103	818		18	0,03	
Комплексный центр	ул. 50 лет Октября 80	-	202,3	18	0,009	
	ул. 50 лет Октября 80 1эт		177,7	18	0,008	
Школа искусств № 3	ул. Маяковского 51	2544		16	0,071	
Центр занятости населения	ул. Маяковского 53	-	321,7	18	0,014	
Служба эксплуатации (Загс)	ул. Мира 40	2235		18	0,072	
ГДК (музей)						
ЦЖКУ (военкомат)	ул. Орджоникидзе 123	3205		18	0,077	
Центр соц и хоз обесп.МВД(ГАИ)	ул. Орджоникидзе 123а	2236,92		18	0,066	
АНО "Город детства"	ул. Чехова 11 "В"	17582,6		20	0,5299	
ООО Агроторг	ул. Южная 32А	2005		16	0,049	
	ул. 50 Лет Октября 76	-	398,6	18	0,017	
Барышникова Л.Е.	ул. 50 Лет Октября 76	-	158,8	18	0,007	
ООО "Диана-Электро"	ул. 50 Лет Октября 76	-	149,7	18	0,006	
АО СУПНР	ул. Ульяновская 27а	-	30,3	18	0,0013	
Серегина Н.А.	ул. Ульяновская 27а	-	15,4	18	0,0007	
Арефьева Н.П.	ул. Ульяновская 27а кв 4	-	30,4	18	0,0014	
ООО "Твой доктор"	ул. Мира 38	-	158,7	18	0,007	
Легков Е.В	ул. Мира 38-4	-	73,4	18	0,0033	
Скворцов В.В.	ул. Мира 38 кв.5,3	-	103,8	18	0,005	
Пархоменко И.А.	ул. Мира 38 оф 3а	-	35,6	18	0,002	
Чемарин К.В.	ул. 50 лет Октября 78-2	-	62,7	18	0,0028	
Тунбаева Ю.Ф.	ул. 50 лет Октября 78-3,7	-	105,2	18	0,0047	
Муковозова Е.В.	ул. 50 лет Октября 78-8	-	51,6	18	0,0023	
	ул. Южная 37-3	-	43,5	18	0,002	
Сгибнев Д.Н.	ул. Южная 37	-	43,3	18	0,0019	
Ложков Д.В.	ул. Южная 37	-	70,3	18	0,0031	
Погорельских Ю.В.	ул. 50 лет Октября 84	-	77,6	18	0,0034	
Степанов В.П.	ул. Мира 37	-	83,6	18	0,0037	
Корсиков П.А.	ул. 50 лет Октября 82	-	45,6	18	0,002	
Тиханова С.Н.	ул. Мира 37	-	26,4	18	0,0012	
Новиков Н.И.	ул. Маяковского 57-3	-	49,3	18	0,0022	
Тюрина О.В.	ул. Маяковского 57	-	27,3	18	0,0012	
ООО ВТ-Сервис	ул. Южная 34-7	-	96,3	18	0,004	
Семьнина Г.П.	ул. Южная 34-17	-	84,2	18	0,0037	
Золотухин С.А.	ул. Ульяновская 31	-	56,6	18	0,002	
	ул. Маяковского 57	-	65,2	18	0,003	
ООО Нива	ул. 50 лет Октября 85	-	709,6	18	0,03	
Стожаров В.Г.	ул. Ульяновская 26	-	175,1	18	0,008	
ООО "Промтовары"	ул. Ульяновская 26	-	249,3	18	0,011	
Юшин В.В.	ул. 50 лет Октября 86	-	39,1	18	0,0017	
Клюшнев О.В.	ул. Ульяновская 24	-	30,9	18	0,001	
Сухарнова В.И.	ул. Маяковского 67	-	31,3	18	0,001	
Каримова Г.Х.	ул. Маяковского 65-3	-	43,9	18	0,0019	
Огнева Н.Н.	ул. Маяковского 65	-	43	18	0,0019	

Потребители тепла	Адрес	V(м³)	S(м²)	t (отопл.)	Договорная нагрузка, Гкал/ч	Расчётная тепловая нагрузка отопления, (Гкал/ч)	
Пушкарев И.Г.	ул. Ульяновская 25-3	-	44,3	18	0,0019		
Муковозов А.П.	ул. Мира 37 оф 15	-	61,1	18	0,013		
Жуков Е.А.	ул. Мира 37	-	14,1	18	0,0006		
ООО Денталь	ул. 50 лет Октября 100	-	57,9	18	0,0026		
Кручинин М.М.	ул. Южная 36-16	-	82,8	18	0,0037		
Миронова А.П.	ул. Ульяновская 24-3	-	43,3	18	0,0019		
Губанова В.А.	ул. Маяковского 73	-	36,1	18	0,0016		
Федорова Е.Н.	ул. Мира 36-2А,2Б	-	52	18	0,0023		
Каримова Р.Р.	ул. Ульяновская 25-17	-	49,8	18	0,0021		
Илларионов А.В.	ул. Маяковского 73-32	-	28,5	18	0,0012		
Макарцова Г.Н.	ул. Маяковского 67	-	42,8	18	0,0019		
Губанов А.В.	ул. Маяковского 73-18	-	44,3	18	0,0019		
	ул. Маяковского 73-31	-	43,9	18	0,0019		
Петров Е.Н.	ул. Маяковского 73-2	-	35,3	18	0,0015		
Пономаренко Г.И.	ул. Маяковского 57-4	-	62,7	18	0,0028		
Бахметьев А.И.	ул. Ульяновская 26	-	73,9	18	0,0033		
Мухортов В.Г.	ул. Ульяновская 27а	-	30,3	18	0,0013		
Зиминова Л.А.	ул. Маяковского 67-19	-	41,7	18	0,00185		
Петрова И.В.	ул. Южная 34-8	-	77,8	18	0,0035		
Радченко Е.В.	ул. Мира 38/5	-	30,3	18	0,0013		
Петропавлов И.Г.	ул. Ульяновская 27а	-	17,1	18	0,0008		
Кондратьева Л.П.	ул. Д. Бедного 44	373		18	0,012		
Дзенис В.В.	ул. Маяковского 65	-	30,3	18	0,0013		
Бутов Д.В.	ул. Мира 37-36	-	22,2	18	0,001		
Федотова Г.Ю.	ул. 50 лет Октября 78	-	73,2	18	0,0033		
Шоповалова М.Н.	ул. 50 лет Октября 108	-	56,9	18	0,0025		
ООО ТСН "Геосервис"	ул. 50 лет Октября 108	-	56,6	18	0,0024		
АО "ССК"	ул. Орджоникидзе 103	5074		18	0,131		
	ул. Ульяновская 23	339		18	0,015		
ООО "Аптека Биотон"	ул. Ульяновская 23А	-	250	18	0,007		
	ул. Строителей 5А	835,13		16	0,0258		
Соо ОО ВОА	ул. Строителей 5А	835,13		16	0,0258		
Коломина О.Ю.	ул. Чехова 9	466		16	0,014		
Галузина С.В.	ул. Чехова 18А	296		16	0,01		
Козлов А.К.	ул. Чехова 16 А	78		15	0,0028		
Пыресева И.Ю.	ул. Чехова 11 а	1139,71		16	0,0295		
Ляпин В. Ю.	ул. Чехова 9	717,92		16	0,0219		
Тырина О.В.	ул. Маяковского 67-17	-	55,4	16	0,0004		
Почта России	ул. 50 лет Октября 53	-	80,6	18	0,0034		
МКД				18	5,41294		
Котельная №4 г. Кинель							
Д/Сад "Гнездышко"	ул. Суворова 33а	4431		20	0,094		0,210
ПСО-34	ул. Суворова 17	4064		18	0,116		
Котельная №12 г. Кинель							
Ресурсный центр	ул. Мира 41	2110		18	0,06		2,9099
Ресурсный центр (Гараж)	ул. Мира 41	209		10	0,0068		
Служба эксплуатации (1 этаж)	ул. Мира 41	1968		18	0,0496		
Служба эксплуатации (Гараж)	ул. Мира 41	1078		10	0,035		
Служба эксплуатации (Гараж)	ул. Мира 41а	187		10	0,0056		
Служба эксплуатации (Архив)	ул. Мира 41а	2169		18	0,063		
Налоговая	ул. Мира 41а	3141		18	0,105		
Библиотечная система	ул. Маяковского 72	-	372,7	16	0,016		
ДЮСШ	ул. Южная 41	6582		16	0,138		
	ул. Южная 44	-	56,9	18	0,0025		
Тюрина О.В.	ул. Маяковского 66	-	39,3	18	0,0017		
	ул. Маяковского 66 кв1	-	18,1	18	0,0008		
Строкина Л.Я.	ул. Маяковского 66	-	56,1	18	0,0025		
Бахметьев А.И.	ул. Маяковского 64	-	16	18	0,0007		
Борисоглебский П.Ю.	ул. Ульяновская 30	-	254,3	18	0,011		
АО "Тандер"	ул. Ульяновская 28	-	44,6	18	0,0019		
ООО "Ак Тан"	ул. Некрасова 63	-	30,5	18	0,0013		
Асатрян Л.Г.	ул. Ульяновская 28	-	41,6	18	0,0018		
Микаелян С.В.	ул. Ульяновская 30	-	176,4	18	0,0075		
Моисеев Е.М.	ул. Ульяновская 28	-	42,8	18	0,0018		
Андриасян С.В.	ул. Маяковского 68 кв3а	-	30,6	18	0,0014		
Дорофеева О.С.	ул. Маяковского 68 кв3	-	33	18	0,0015		
Пархоменко И.А.	ул. Южная 36 оф 2	-	29,5	18	0,0013		
	ул. Маяковского 64	-	19,7	18	0,0009		
Колупаев В.Е.	ул. Некрасова 57/1	-	30,3	18	0,0013		
Таланина Е.В.							

Потребители тепла	Адрес	V(м³)	S(м²)	t (отопл.)	Договорная нагрузка, Гкал/ч	Расчётная тепловая нагрузка отопления, (Гкал/ч)
Короткова Е.В.	ул. Южная 36 кв2б	-	12,3	18	0,0005	
ООО "Аргумент"	ул. Южная 36	-	58	18	0,0026	
Кажметьева Н.В.	ул. Мира, 39-6	-	62,7	18	0,0028	
Пахомова Ю.Ю.	ул. Южная 36	-	11,4	18	0,0005	
Сидорина О.В.	ул. Южная 39б	41		18	0,0016	
Янкова Ю.А.	ул. Южная 39 А	186		18	0,0061	
Малышев В.А.	ул. Некрасова 63-2	-	41,9	18	0,0018	
Жил. фонд (22 здания)		-		18	2,3751	
Котельная №16 г. Кинель						
Библиотечная система	ул. Советская 8а	-	118,3	16	0,005	0,95014
НУЗ Дорожная больница	ул. Советская, 11	12239		20	0,26044	
НУЗ Дорожная больница		2618		20	0,0637	
Дирекция по теплоснабжению АБК	ул. Советская 7А	11778		16	0,285	
Жил. фонд (11 зданий)		-		18	0,336	
Котельная №22 г. Кинель						
ЦРБ	ул. Светлая 12	45934,2		20	1,527	1,9513
Д/сад им. Крупской	ул. Зеленая 21а	3793		20	0,101	
Школа № 46	ул. 50 лет Октября 25а	15325		16	0,299	
Кинельское ЭКТВ	ул. 50 лет Октября 15а	929		18	0,0243	
Котельная №6 г. Кинель						
ОВД+УФМС+Гараж	ул. Крымская 20	7190,2		18	0,168	1,2697
УФМС+ОВД+Гараж	пер. Одесский 11	3267,5		18	0,092	
Судебный департамент	ул. Крымская 18	4867		18	0,1228	
Пенсионный фонд + гараж	ул. Крымская 1А	3301		18/10	0,088	
Почта России	ул. Маяковского 79	8442,8		18	0,228	
Прохоров Б.М.	ул. Крымская 3	-	197,5	18	0,008	
Микаева В.К.	ул. Крымская 3	-	55,8	18	0,002	
Зайковский В.И.	ул. Крымская 3	-	16,5	18	0,0007	
Богданова И.А.	ул. Крымская 3	-	238,7	18	0,0102	
Коншина А.В.	ул. Крымская 1	-	46,5	18	0,002	
Петрова И.В.	ул. Крымская 1а	1066		18	0,018	
Жил. фонд (4 здания)		-		18	0,53	
Котельная №8 г. Кинель						
МКД	ул. Юбилейная, 9	-		18	0,084	0,084
Котельная №11 г. Кинель						
АНО Центр соц. Обслуж.	ул. Дёповская 28	-		18	0,0645	1,9656
Управл.соц.защиты		-		18		
Компл.центр		-		18		
Центр диагностики и конс.	ул. Спортивная 2а	-		20	0,2841	
Д/Сад "Гнездышко"		-		20		
Д/Сад "Гнездышко" 2 кор		-		20		
Центр реабилитации		-		20		
СВО	ул. Спортивная 1Б	-		16	0,071	
ИП Карташев Ю.В.	ул. Дёповская 31А	216,23		16	0,0056	
	ул. Заводская 18 б	150		16	0,004	
Усеинова Л.Э.	ул. Завод 12, 3а	2847,66		16	0,0743	
Почта России	ул. Заводская 5		58,6	18	0,003	
Минобороны	ул. Заводская,2			16	0,142	
Кабель Гарант (Ильфант)	ул. Первомайская 1Г			16	0,1	
Жил. фонд (11 зданий)		-		18	1,2171	
Котельная №20 г. Кинель						
Дистанция по ремонту пути РЖД ПМС-208	ул. Орджоникидзе 122	7479		18	0,208	0,716
Жил. фонд (2 здания)		-		18	0,508	
Котельная №21 г. Кинель						
Комитет по управлению,	ул. Солнечная, 112	6128,2		18	0,143	0,143
КУМИ Новый корпус детского сада				20		
Котельная №23 г. Кинель						
д/сад № 5	ул. Украинская 31	5505		20	0,13	7,3184
ЦРБ	ул. Элеваторная 18	2964,2		20	0,063	
Лицей № 4	ул. Украинская 50	-		16	0,647	
Библиотечная система	ул. Украинская 44	-	116,8	16	0,005	
АНО Центр соц. Обслуж.	ул. Украинская 34	-	90,2	18	0,0038	
Служба благоустройства	ул. Элеваторная 24	9012,52		18	0,24	

Потребители тепла	Адрес	V(м³)	S(м²)	t (отопл.)	Договорная нагрузка, Гкал/ч	Расчётная тепловая нагрузка отопления, (Гкал/ч)	
Служба благоустройства	ул. Мостовая 21	12929		18	0,566	1,301	
Комитет Мойка		816		16	0,03		
Спортивный центр (Раздевалка)	ул. Мостовая	259,23		18	0,009		
Ресурсный центр	ул. Украинская 50	478,34		18	0,0132		
Школа-интернат № 9	ул. Ново-садовая 1а	24918,6		16	0,576		
Жуков Евгений Анатольевич	ул. Герцена д. 31 А, Б	479		15	0,0171		
Кургузкина С.В.	ул. Герцена д. 34	96		15	0,0046		
Глазунова Н.А.	ул. Герцена д. 32А	148		15	0,0053		
Бакшеев А.И.	ул. Украинская 83а	943		15	0,0223		
Клюева О.А.	ул. Украинская 28а	1173		15	0,0322		
ООО "Меркурий ИП"	ул. Украинская 24Б	228,1		15	0,007		
Фефелова О.Б.	ул. Украинская 30А	722		15	0,0131		
	ул. Мостовая 28	1087,3		15	0,055		
Романов Е.Я.	ул. Герцена д. 34А	176		15	0,006		
Уразова И.В.	ул. Герцена д. 36 б	139		15	0,005		
Горбунов А.И.	ул. Герцена д. 34 б	75		15	0,0031		
Литвинов С.Я.	ул. Элеваторная 22А	155		15	0,005		
Карякина О.В.	ул. Украинская 30	547		15	0,017		
Савельева С.И.	ул. Украинская 30	-	56,7	15	0,0024		
Пушкаева И.А.	ул. Украинская 30	-	83	15	0,0035		
Ганина Л.Н.	ул. Фасадная 4Г	734		15	0,015		
Жавинов М.Н.	ул. Герцена 33Б	443,73		15	0,0138		
Лепникова Л.В.	ул. Украинская 46	-	17,8	15	0,0006		
Дергунова О.И.	ул. Украинская 46	-	39,8	15	0,0014		
Почта России	ул. Украинская 46	-	145,8	18	0,0062		
ООО "СавАнна"	ул. Герцена 33	2416,58		15	0,0645		
МКД		-		18	4,7353		
Котельная №9 г. Кинель							
Школа "Лидер"	ул. 27 Партсъезда 3	56513		16	1,096		1,301
Д/сад № 10		8842		20	0,205		
Котельная №7 г. Кинель							
ЦРБ	ул. Маяковского 87	2137		20	0,077		11,025
Центр эстетического воспитания	ул. Фестивальная 4Б	-	207,9	18	0,0072		
Служба исполнения наказаний	ул. 27 партсъезда 5	-	56,3	18	0,0024		
Следственный комитет	ул. Фестивальная 3А	-	117,4	18	0,005		
Мировые судьи	ул. Фестивальная 5	-	491,8	18	0,0212		
Центр культурного развития	ул. Фестивальная 18	-		18	0,422		
МБУ МФЦ	ул. Маяковского 80А	-	1236,82	18	0,0408		
МБУ Альянс молодых	ул. Фестивальная 8В	-	476,7	18	0,0164		
МУП "Кин. Центр недвижимости"	ул. Маяковского 90 А	7418		18	0,1735		
ООО "Аптека Биотон"	ул. 27 партсъезда 1	-	132,8	15	0,006		
Слободчиков Н.М.	ул. Крымская 5	471,3		15	0,0164		
Бакшеев А.И.	ул. Маяковского 82б	237,02		15	0,006		
Сворцов В.В.	ул. Маяковского 88В	169		15	0,0055		
Павлов Е.В.	ул. Маяковского 88Г	231		15	0,0073		
Бакулина С.В.	ул. Маяковского 81	-	69	15	0,003		
Бочарова Р.П.	ул. Маяковского 81	-	401	15	0,017		
Барсукова О.Н.	ул. Маяковского 81	-	140	15	0,006		
Чернюк С.Г.	ул. Маяковского 81	-	95,7	15	0,041		
Ганин В.А.	ул. Маяковского 81	-	612,7	15	0,026		
Ворошнина Е.Ю.	ул. Маяковского 78 В2	164,3		15	0,007		
Волхонская В.В.	ул. Фестивальная 3А	-	42,3	15	0,0018		
Титова И.В.	ул. Маяковского 78 Г	133,5		15	0,0045		
Скорородов И.В.	ул. Маяковского 78 Д	133,5		15	0,0045		
Термелева Н.И.	ул. Крымская 9	454		15	0,008		
Абляков М.С.	ул. Маяковского 78Г	382		15	0,007		
Грецкова И.В.	ул. 27 Партсъезда 5а	219		15	0,007		
Першина Е.Н.	ул. Маяковского 80б	387		15	0,007		
Михайлов Д.Е.	ул. Маяковского 90б	1030		15	0,0275		
Кванина Г.В.	ул. Маяковского 80-2		36,5	15	0,0016		
Столбикова Е.В.	ул. 27 Партсъезда 8/2		47,3	15	0,0016		
ПАО "Самараэнерго"	ул. Маяковского 96	-	57,3	18	0,0025		
Буракшаев С.А.	ул. Фестивальная 12	1883,2		15	0,056		
Даниелян Л.В.	ул. Крымская 24	137		15	0,006		
Губанов А.В.	ул. Крымская 7В	778		15	0,0255		
Чекмарева А.Н.		778		15	0,0255		
Куми Е.В.	ул. Крымская 26	194		15	0,0068		
Отопление тепловыделителя Рустеп	ул. Фестивальная 5	481		15	0,016		

Потребители тепла	Адрес	V(м³)	S(м²)	t _(отопл.)	Договорная нагрузка, Гкал/ч	Расчётная тепловая нагрузка отопления, (Гкал/ч)	
Куликова Ю.В.	ул. 27 Партсъезда 3а	504,8		15	0,009		
Алешина Н.В.	ул. Маяковского 89	1347,43		15	0,034		
ООО "Блик"	ул. Фестивальная 16	-	141,2	15	0,003		
Ёшин А.А.	ул. Фестивальная 8Акв 128	-	42,2	15	0,0008		
ООО "Стоматология"	ул. Фестивальная 8Акв 56	-	42,4	20	0,0015		
Шепталова И.В.	ул. Маяковского 85А	106,5		15	0,0023		
Сидорина О.В.	ул. Маяковского 88Б	137		15	0,0048		
Пахомов Ю.В.	ул. Маяковского 90А	453		15	0,0134		
Габриелян Г.А.	ул. Крымская 9г	1078		15	0,03		
Духовно просветительный центр	ул. Фестивальная 1а	-		18	0,045		
Панацея	ул. Маяковского 86а	-		15	0,03		
ТСЖ "Фестивальная, 8а"		-		18	0,511		
УК "Коммунальный сервис"		-		18	0,127		
Общежитие, ул. Маяковского, 80А		-		18	0,298		
МКД				18	8,7997		
Котельная №3 п.г.т. Усть-Кинельский							
Музыкальная школа №2		-		16			19,387
Библиотечная система		-		18			
Соц. обслуживание центр		-		18			
Комитет по управлению, ул. Студенческая, 4		-		18			
Комитет по управлению, ул. Шоссейная, 93, Испытателей, 7а		-		18			
Комитет по управлению, ул. Селекционная, 18а		-		18			
Комитет по управлению, ул. Спортивная, 9		-		18			
Администрация п.г.т.Усть-Кинельский		-		18			
ЦРБ		-		20			
С/х академия(35 зданий)		-		16			
ГКП Сам. обл. Асадо		-		18			
Поволжская МИС		-		18			
Поволжский НИИСС		-		18			
Почта России		-		18			
ЗАО Тандер		-		15			
ИП Григорьев И.И., ул. Овражная, 19		-		15			
ООО Феникс		-		15			
ИКС 5 Недвижимость		-		15			
Кыбина Н.Н., ул. Шоссейная, д. 95		-		15			
ИП Гриднева О.В., ул. Шоссейная, 95		-		15			
Дмитриев А.С., ул. Шоссейная, 95		-		15			
ИП Лозовский А.С., ул. Шоссейная, 95		-		15			
ИП Андреева Л.А., ул. Шоссейная, д. 76а		-		15			
Карпова М.В.		-		15			
ООО Рона		-		15			
ИП Тухтаева Д.Р., ул. Шоссейная, д. 93а		-		15			
ИП Кушкумбаева Б.И., ул. Спортивная, д. 17		-		15			
ИП Авакян А.С., ул. Тимирязева, д. 2		-		15			
ООО СавАнна		-		15			
ИП Карпов М.П., ул. Транспортная, д. 16		-		15			
ИП Горбачева И.В., ул. Спортивная, д. 15а		-		15			
ИП Сливкин А.В., ул. Шоссейная, д. 95а		-		15			
Деденок Е.Н., ул. Шоссейная, 79 б		-		15			
ИП Бегларов Э.А., ул. Тимирязева, д. 2		-		15			
Маркин Д.А., ул. Шоссейная, д. 79д		-		15			
ООО Дантист		-		20			
Чигаева Е.В., ул. Тимирязева, д. 2		-		15			
ИП Осинина Е.А., ул. Шоссейная, д. 95		-		15			
ООО Аптека биотон		-		15			
ООО Селена		-		15			
ООО кафе Валерия		-		16			
Сберегательный банк		-		18			
Бекташян С.А., ул. Тимирязева, 2		-		15			
ООО Олди		-		15			
Шустова		-		15			
Игонина		-		15			
ООО Мелиорация		-		15			
Громов В.Н., ул. Шоссейная, д. 95		-		15			
СпецТрансАвто		-		15			
Кумуков И.Т.,		-		15			

Потребители тепла	Адрес	V(м³)	S(м²)	t (отопл.)	Договорная нагрузка, Гкал/ч	Расчётная тепловая нагрузка отопления, (Гкал/ч)
ул. Шоссейная, д. 95						
Фокин М.В., ул. Шоссейная, 72А		-		15		
Казанцев В.А.		-		15		
Стонт Н.Н.		-		15		
Кугаткин В.А., ул. Овражная, д. 23		-		15		
Комплекс-Сервис (79 зданий)		-		18		
Итого по потребителям г. Кинель, п.г.т. Усть-Кинельский ООО "Кинельская ТЭК":		-				58,48908

Таблица 1.5.1.2 – Значения потребляемой тепловой мощности при расчетных температурах наружного воздуха в г.о. Кинель (ООО "Кинельская ТЭК")

№ п.п.	Наименование абонента	Адрес	Часовая расчётная тепловая нагрузка, Гкал/час					Всего
			Температура воздуха внутри помещения твн,р., С	Отопление	Приточная вентиляция	ГВС средняя		
1	2	3	4	5	6	7	8	
Котельная №1 п.г.т. Алексеевка								
Многоквартирный муниципальный жилой фонд								
Всего: (МКД 28 шт.)			18	2,417	0	0,109	2,526	
Нежилые помещения, входящие в состав МКД								
1	ГКУ Самарской области "Главное управление социальной защиты населения Восточного округа"	ул. Ульяновская, д. 6	-	-	-	-	-	
Отдельно стоящие здания								
1	КУМИ по Самарской области, СОШ №8	ул. Куйбышева, д. 23	16	0,355	0,003	0	0,358	
2	Муниципальное бюджетное учреждение культуры п.г.т. Алексеевка г.о. Кинель Самарской области Дом Культуры "Дружба"	ул. Комсомольская, д. 15	16	0,094	0	0	0,094	
3	КУМИ по Самарской области, д/сад "Тополёк"	ул. Гагарина, д. 4	20	0,088	0	0	0,088	
4	КУМИ по Самарской области, д/сад "Тополёк" (пристрой)	ул. Гагарина, д. 4А	20	0,138	0,001	0,010	0,149	
5	ИП Борзых Д.В. Магазин "Пятёрочка"	ул. Ульяновская, д. 14	15	0,039	0	0	0,039	
6	ООО ПКП "Блик" Администрация	ул. Ульяновская, д. 2А	18	0,010	0	0	0,010	
7	ООО ПКП "Блик" Ритуальный зал	ул. Ульяновская, д. 2Г	15	0,009	0	0	0,009	
8	ООО "Алекспродторг" Магазин "Алекс"	ул. Ульяновская, д. 2Б	15	0,020	0	0	0,020	
9	ООО "Реацентр-Самара" Столовая	ул. Комсомольская, 1 лит. А	16	0,064	0	0,007	0,071	
10	ООО "Реацентр-Самара" Адм. здание	ул. Комсомольская, 1 лит. А	-	-	-	-	-	
11	ООО "Реацентр-Самара" Спортзал	ул. Комсомольская, 1 лит. А	-	-	-	-	-	
12	ООО "Реацентр-Самара" Мастерские, конюшня и адм. этаж	ул. Комсомольская, 1 лит. Б	16	0,207	0	0	0,207	
13	ООО "Реацентр-Самара" Общежитие	ул. Комсомольская, 1 лит. В	16	0,142	0	0	0,142	
14	ООО "Реацентр-Самара" Общежитие	ул. Комсомольская, 1 лит. Г	16	0,240	0	0	0,240	
15	ООО "Реацентр-Самара" КНС-3	ул. Комсомольская, б/н	10	0,0041	0	0	0,0041	
16	ООО "Реацентр-Самара" Операторная КНС-3	ул. Комсомольская, б/н	16	0,002	0	0	0,002	
17	ГБУЗ Самарской области "Кинельская центральная больница города и района", Больница главный корпус	ул. Ульяновская, д. 2	20	0,380	0	0	0,380	
18	ГБУЗ Самарской области "Кинельская центральная больница города и района", Поликлиника	ул. Ульяновская, д. 2	20	0,110	0	0	0,110	
19	ГБУЗ Самарской области "Кинельская центральная больница города и района", Котельная	ул. Ульяновская, д. 2	15	0,000	0	0,032	0,032	
20	МУП "АККПиБ", Общежитие	ул. Ульяновская, д. 2А	18	0,044	0	0	0,044	
21	ИП Коршуненко А.П., Гараж	ул. Ульяновская, д. 3	10	0,005	0	0	0,005	
Всего:				1,951	0	0	2,003	

№ п.п.	Наименование абонента	Адрес	Часовая расчётная тепловая нагрузка, Гкал/час				
			Температура воздуха внутри помещения твн.р., С	Отопление	Приточная вентиляция	ГВС средняя	Всего
1	2	3	4	5	6	7	8
Отдельно стоящие и пристроенные здания ООО "КинельскаяТЭК"							
1	Котельная №1	ул. Куйбышева, д. 25	10	0,036	0	0	0,036
2	Административное здание конторы	ул. Куйбышева, д. 25	10	0,043	0	0	0,043
3	Бокс №2	ул. Куйбышева, д. 25	10	0,017	0	0	0,017
4	Автобоксы №1	ул. Куйбышева, д. 25	10	0,020	0	0	0,020
5	Автобоксы №2	ул. Куйбышева, д. 25	10	0,018	0	0	0,018
6	Автобоксы №3	ул. Куйбышева, д. 25	10	0,026	0	0	0,026
7	Бокс №1	ул. Куйбышева, д. 25	10	0,004	0	0	0,004
8	Склад №1	ул. Куйбышева, д. 25	10	0,006	0	0	0,006
9	Склад №2	ул. Куйбышева, д. 25	10	0,009	0	0	0,009
Всего:				0,180	0	0	0,180
Итого по котельной №1:				4,548	0,004	0,158	4,710
Котельная №2 п.г.т. Алексеевка							
Многоквартирный муниципальный жилой фонд							
Всего: (МКД 26 шт.)			18	8,208	0	0,401	8,609
Жилой фонд частного сектора (0,018 Гкал/м2)							
Всего: (Частный сектор 11 шт.)			18	0,142	0	0	0,142
Нежилые помещения, входящие в состав МКД							
1	ИП Сафонов Е.Ф. магазин "Сударыня"	ул. Ульяновская, д. 15	-	-	-	-	-
2	ИП Новрузова Н.А.	ул. Невская, д. 31	-	-	-	-	-
3	ИП Игитов А.В., магазин "Семья"	ул. Невская, д. 10 (первый нежилой этаж под магазины)	15	0,1577	0	0	0,1577
4	ООО "Агроторг", магазин "Пятёрочка"						
5	ИП Нарушев М.Я., парикмахерская "Имидж"						
6	ИП Сулова Е.А.						
7	ИП Лазурченко Ю.Г.						
8	АО "Тандер", магазин "Магнит"						
9	ООО "Енисей" аптека Имплотзия	ул. Невская, д. 31 (2-х этажный пристрой к МКД)	18	0,1029	0	0	0,1029
10	Инвестиционно-строительная компания "Самарское агентство недвижимости"						
11	ИП Репин Н.В.						
12	ФКУ «ЦХ и СО ГУ МВД РФ по Самарской области»						
Всего:				0,261	0	0	0,261
Отдельно стоящие здания							
1	КУМИ по Самарской области, СОШ №4	ул. Гагарина, д. 8	16	0,341	0	0,010	0,351
2	КУМИ по Самарской области, д/сад №3 "Светлячок"	ул. Невская, д. 4А	20	0,203	0	0,020	0,223
3	ИП Филимонов Б.Ф., гостиница "Звезда"	ул. Невская, д. 12	18	0,166	0	0	0,166
4	КУМИ по Самарской области, ЦДО "Гармония"	ул. Невская, д. 35А	18	0,034	0	0	0,034
5	ИП Любимый С.П., ТЦ "Невский"	ул. Невская, д. 17Б	15	0,070	0	0	0,070
6	АО "Почта России"	ул. Ульяновская, д. 13	18	0,042	0	0	0,042
7	Муниципальное казённое учреждение г.о. Кинель Самарской области "Служба эксплуатации зданий и сооружений"	ул. Гагарина, д. 5	18	0,037	0	0	0,037
8	МБУК "Кинельская городская централизованная библиотечная система"						
9	МУП "АККПиБ", помещение бани	ул. Фрунзе, д. 69	20,3	0,097	0	0	0,097
10	МУП "АККПиБ", бытовые помещения бани						
11	МУП "АККПиБ", столярный цех						
12	МБУ "Служба благоустройства и содержания г.о. Кинель", бытовое помещение в бане						
13	МБУ "Служба благоустройства и содержания г.о. Кинель" Ангар	ул. Фрунзе, д. 69	10	0,079	0	0	0,079
14	ООО "СВГК", ГРП-20	ул. Невская, б/н	10	0,003	0	0	0,003
15	ООО "СВГК", ГРП-22	ул. Фрунзе, б/н	10	0,003	0	0	0,003
16	ИП Сафонова Л.Г., магазин "Горилка"	ул. Невская, д.12А	15	0,008	0	0	0,008

№ п.п.	Наименование абонента	Адрес	Часовая расчётная тепловая нагрузка, Гкал/час				
			Температура воздуха внутри помещения твн.р., С	Отопление	Приточная вентиляция	ГВС средняя	Всего
1	2	3	4	5	6	7	8
17	ИП Чебунин С.И., магазин "Пятёрочка"	ул. Невская, д. 33А	15				
18	ИП Фокин А.В. ООО "Русь" ТЦ	ул. Невская, д. 31А	15	0,0008	0	0	0,0008
19	ИП Ларюшина Е.В., Рынок (мясная лавка и ателье)	ул. Невская, д. 10Б	15	0,018	0	0	0,018
20	ИП Корхов М.А., магазин	ул. Невская, д. 8А	15	0,012	0	0	0,012
Всего:				1,112	0	0,030	1,142
Отдельно стоящие и пристроенные здания ООО "КинельскаяТЭК"							
1	Котельная №2	ул. Фрунзе, д. 69	10	0,099	0	0	0,099
2	Столярная мастерская	ул. Фрунзе, д. 69	15	0,048	0	0	0,048
3	КНС-1	ул. Фрунзе, д. 69	10	0,007	0	0	0,0070
4	КНС-2	ул. Специалистов, б/н	10	0,004	0	0	0,004
Всего:				0,159	0	0	0,159
Итого по котельной №2:				9,881	0	0,431	10,312

Таблица 1.5.1.3 – Значения потребляемой тепловой мощности при расчетных температурах наружного воздуха в г.о. Кинель (СамТУ КДТВ ОАО «РЖД»)

Потребители тепла	Адрес	V(м3)	S(м2)	t (отопл.)	Договорная нагрузка, Гкал/ч	Расчётная тепловая нагрузка отопления, (Гкал/ч)
Котельная ВЧДР-8 г. Кинель						
Компрессорная ВРК-1		650,00		16		2,04
Здание цеха наплавки ВРК-1		1513,00		16		
Здание вспомогательных цехов ВРК-1		7560,00		16		
Цех деповского ремонта ВРК-1		15084,00		16		
Деревоотделочный цех ВРК-1		540,00		18		
Здание химчистки ВРК-1		613,08		18		
Здание административного корпуса ВРК-1		4055,00		18		
Здание кладовых вагонного депо ВРК-1		982,00		12		
Здание механического цеха ВРК-1		4524,00		16		
Гараж для автомашин депо ВРК-1		1951,00		10		
Здание бытового корпуса депо ВРК-1		5607,00		18		
Жилой дом Первомайская, 12б		13872,00		18		
Итого по потребителям СамТУ КДТВ ОАО «РЖД»:						

1.5.2 Значения расчетных тепловых нагрузок на коллекторах источников тепловой энергии.

Потребители тепловой энергии от котельных ООО "Кинельская ТЭК" и СамТУ КДТВ ОАО «РЖД» в городском округе Кинель подключены к тепловым сетям по зависимым схемам.

1.5.3 Случаи и условия применения отопления жилых помещений в многоквартирных домах с использованием индивидуальных квартирных источников тепловой энергии.

Абоненты с индивидуальным отоплением в квартирах, находящиеся в МКД, подключенные к централизованному теплоснабжению г.о. Кинель представлены в таблице 1.5.3.1.

Таблица 1.5.3.1 – Абоненты с индивидуальным отоплением в квартирах

№ п/п	Населенный пункт	Кол-во квартир, шт.
1	2	3
1	г. Кинель	40
2	п.г.т. Алексеевка	1
3	п.г.т. Усть-Кинельский	24
	Итого:	65

1.5.4 Значения потребления тепловой энергии в расчетных элементах территориального деления за отопительный период.

Число часов работы за отопительный период - 4 704 часа.

Число часов работы за круглый год – 8 400 часов.

Годовое потребление тепловой энергии в г. Кинель, п.г.т. Алексеевка и п.г.т. Усть-Кинельский представлено в таблице 1.5.4.1.

Таблица 1.5.4.1 - Годовое потребление тепловой энергии на отопление в г. Кинель, п.г.т. Алексеевка и п.г.т. Усть-Кинельский

№ п/п	Централизованный источник тепловой энергии	Расчетное годовое потребление тепловой энергии на отопление, Гкал
1	Котельная №1 г. Кинель	2 331,30
2	Котельная №2 г. Кинель	2 116,80
3	Котельная №3 г. Кинель	69 824,49
4	Котельная №4 г. Кинель	987,84
5	Котельная №12 г. Кинель	13 688,17
6	Котельная №16 г. Кинель	7 981,18
7	Котельная №22 г. Кинель	16 390,92
8	Котельная №6 г. Кинель	5 972,67
9	Котельная №11 г. Кинель	9 246,18
10	Котельная №20 г. Кинель	6 014,40
11	Котельная №23 г. Кинель	34 425,75
12	Котельная №9 г. Кинель	10 928,40
13	Котельная №7 г. Кинель	51 861,60
14	Котельная ВЧДР-8 г. Кинель	17 136,00
15	Котельная №1 п.г.т. Алексеевка	22 155,84
16	Котельная №2 п.г.т. Алексеевка	86 620,80
17	Котельная №3 п.г.т. Усть-Кинельский	91 196,45

1.5.5 Существующие нормативы потребления тепловой энергии для населения на отопление.

Норматив потребления коммунальной услуги по отоплению для населения Самарской области представлен в таблице 1.5.5.1. (Приказ № 171, Министерство энергетики и жилищно-коммунального хозяйства Самарской области)

Таблица 1.5.5.1- Норматив потребления коммунальной услуги по отоплению

Категория многоквартирного (жилого) дома	Норматив потребления (Гкал на 1 кв. метр общей площади жилого помещения в месяц)					
	многоквартирные и жилые дома со стенами из камня, кирпича		многоквартирные и жилые дома со стенами из панелей, блоков		многоквартирные и жилые дома со стенами из дерева, смешанных и других материалов	
	На 12 месяцев ≤*>	На 7 месяцев	На 12 месяцев ≤*>	На 7 месяцев	На 12 месяцев ≤*>	На 7 месяцев
Этажность/Метод расчета	многоквартирные и жилые дома до 1999 года постройки включительно					
1 — 4	0,0180	0,0309 метод аналогов	0,0180	0,0309 метод аналогов	0,0180	0,0309 метод аналогов
5 — 9	0,0173	0,0297 метод аналогов	0,0175	0,0300 метод аналогов	0,0175	0,0300 метод аналогов
10 — 14	0,0150	0,0257 метод аналогов	0,0163	0,0279 метод аналогов	0,0163	0,0279 метод аналогов
15 и выше	0,0133	0,0228 метод аналогов	0,0148	0,0254 метод аналогов	0,0148	0,0254 метод аналогов
Этажность/Метод расчета	многоквартирные и жилые дома после 1999 года постройки					
1 — 4	0,0142	0,0243 метод аналогов	0,0155	0,0266 метод аналогов	0,0155	0,0266 метод аналогов
5 — 9	0,0140	0,0240 метод аналогов	0,0146	0,0250 метод аналогов	0,0146	0,0250 метод аналогов
10 — 14	0,0139	0,0238 метод аналогов	0,0137	0,0235 метод аналогов	0,0137	0,0235 метод аналогов
15 и выше	0,0137	0,0235 метод аналогов	0,0128	0,0219 метод аналогов	0,0128	0,0219 метод аналогов

1.5.6 Сравнение величины договорной и расчетной тепловой нагрузки по зоне действия каждого источника тепловой энергии.

Данные отсутствуют.

1.6 Балансы тепловой мощности и тепловой нагрузки в зонах действия источников тепловой энергии.

1.6.1 Балансы установленной, располагаемой тепловой мощности и тепловой мощности нетто, потерь тепловой мощности в тепловых сетях и присоединенной тепловой нагрузки по каждому источнику тепловой энергии, а в случае нескольких выводов тепловой мощности от одного источника тепловой энергии - по каждому из выводов.

Балансы тепловой мощности и нагрузки централизованных котельных г. Кинель, п.г.т. Алексеевка и п.г.т. Усть-Кинельский представлены в таблице 1.6.1.1.

Таблица 1.6.1.1 - Балансы тепловой мощности и нагрузки централизованных котельных в городском округе Кинель

Источник теплоснабжения	Установленная мощность, Гкал/ч	Располагаемая мощность, Гкал/ч	Затраты на собственные и хозяйственные нужды котельной, Гкал/ч	Тепловая мощность нетто, Гкал/ч	Потери тепловой энергии при передаче, Гкал/ч	Тепловая нагрузка, Гкал/ч	Резерв/дефицит тепловой мощности, Гкал/ч
Котельная №1 г. Кинель	1,68	0,885	0,005	0,880	0,011	0,4956	+0,3734
Котельная №2 г. Кинель	1,00	1,00	0,007	0,993	0,010	0,4500	+0,533
Котельная №3 г. Кинель	11,27	9,46	0,042	9,418	0,338	8,31244	+0,76756
Котельная №4 г. Кинель	0,8	0,416	0,004	0,412	0,001	0,210	+0,201
Котельная №12 г. Кинель	3,9	3,9	0,021	3,879	0,089	2,9099	+0,8801
Котельная №16 г. Кинель	1,509	1,422	0,008	1,414	0,061	0,95014	+0,40286
Котельная №22 г. Кинель	5,031	4,55	0,004	4,546	0,001	1,9513	+2,5937
Котельная №6 г. Кинель	3,36	1,479	0,008	1,471	0,114	1,2697	+0,0873
Котельная №11 г. Кинель	3,00	3,29	0,043	3,247	0,204	1,9656	+1,0774
Котельная №20 г. Кинель	1,2	1,377	0,024	1,353	0,010	0,716	+0,627
Котельная №23 г. Кинель	11,7	11,725	0,181	11,544	0,522	7,3184	+3,7036
Котельная №9 г. Кинель	3,01	2,686	0,015	2,671	0,057	1,301	+1,313
Котельная №7 г. Кинель	13,8	13,8	0,234	13,566	0,626	11,025	+1,915
Котельная ВЧДР-8 г. Кинель	5,40	5,40	0,129	5,271	0,033	2,04	+3,198
Котельная №1 п.г.т. Алексеевка	11,60	7,97	0,023	7,947	0,347	4,710	+2,890
Котельная №2 п.г.т. Алексеевка	19,50	17,38	0,222	17,158	0,555	10,312	+6,291
Котельная №3 п.г.т. Усть-Кинельский	30,0	26,59	0,295	26,295	1,189	19,387	+5,719

Как видно из таблицы 1.6.1.1 в настоящее время на централизованных источниках тепловой энергии г. Кинель (котельная №22, котельная №11, котельная №23, котельная №9, котельная №7, котельная ВЧДР-8), п.г.т. Алексеевка (котельная №1, котельная №2) и п.г.т. Усть-Кинельский (котельная №3) имеются резервы тепловой мощности. В зоне действия данных централизованных котельных, резерв мощности можно использовать для покрытия перспективных тепловых нагрузок.

На источниках тепловой энергии г. Кинель (котельная №1, котельная №2, котельная №3, котельная №4, котельная №12, котельная №16, котельная №6, котельная №20) имеются незначительные резервы тепловой мощности, поэтому использовать эти источники тепла для покрытия перспективных тепловых нагрузок в дальнейшем не представляется возможным.

1.6.2 Описание резервов и дефицитов тепловой мощности нетто по каждому источнику тепловой энергии и выводам тепловой мощности от источников тепловой энергии.

Резерв тепловой мощности нетто по централизованным источникам тепловой энергии представлен в п. 1.6.1

1.6.3 Описание гидравлических режимов, обеспечивающих передачу тепловой энергии до самого удаленного потребителя и характеризующих существующие возможности (резервы и дефициты по пропускной способности) передачи тепловой энергии от источника к потребителю.

Расчет гидравлических режимов тепловых сетей не выполнены, так как данные материалы входят в состав электронной модели схемы теплоснабжения. Разработка электронной модели с расчетом гидравлических режимов систем теплоснабжения может быть реализована по требованию заказчика при следующей актуализации настоящей схемы.

1.6.4 Причины возникновения дефицитов тепловой мощности и последствий влияния дефицитов на качество теплоснабжения.

На централизованных источниках тепловой энергии г.о. Кинель дефициты тепловой мощности отсутствуют.

1.6.5 Описание резервов тепловой мощности нетто источников тепловой энергии и возможностей расширения технологических зон действия источников с резервами тепловой мощности нетто в зоны действия с дефицитом тепловой мощности.

Расширение технологических зон действия источников с резервами тепловой мощности нетто в зоны действия с дефицитом тепловой мощности не предусмотрено.

1.7 Балансы теплоносителя.

1.7.1 Описание балансов производительности водоподготовительных установок теплоносителя для тепловых сетей и максимального потребления теплоносителя в теплоиспользующих установках потребителей в перспективных зонах действия систем теплоснабжения и источников тепловой энергии, в том числе работающих на единую тепловую сеть.

Тепловые сети источников теплоснабжения двухтрубные, закрытые. Утечка сетевой воды в системах теплоснабжения, через неплотности соединений и уплотнений трубопроводной арматуры и насосов, компенсируются на котельной подпиточной водой. Для заполнения тепловой сети и подпитки используется вода от централизованного водоснабжения.

Расчетные показатели балансов теплоносителя централизованных систем теплоснабжения г. Кинель, п.г.т. Алексеевка и п.г.т. Усть-Кинельский представлены в таблице 1.7.1.1.

Таблица 1.7.1.1 – Балансы теплоносителя в системах теплоснабжения централизованных котельных г. Кинель, п.г.т. Алексеевка и п.г.т. Усть-Кинельский

Источник теплоснабжения	Расход теплоносителя, т/ч	Объем теплоносителя в тепловой сети отопления, м ³	Расход воды для подпитки тепловой сети отопления, м ³ /ч	Аварийная величина подпитки тепловой сети отопления, м ³ /ч	Годовой расход воды для подпитки тепловой сети отопления, м ³	Производительность ВПУ, м ³ /ч	Резерв/дефицит производительности ВПУ, м ³ /ч
Котельная №1 г. Кинель	20,464	4,2390	0,032	0,085	149,552	-	-
Котельная №2 г. Кинель	18,680	0,9685456	0,007	0,019	34,170	-	-
Котельная №3 г. Кинель	347,698	153,5816631	1,152	3,072	9675,645	-	-
Котельная №4 г. Кинель	8,600	0,546203	0,004	0,011	19,270	-	-

Источник теплоснабжения	Расход теплоносителя, т/ч	Объем теплоносителя в тепловой сети отопления, м ³	Расход воды для подпитки тепловой сети отопления, м ³ /ч	Аварийная величина подпитки тепловой сети отопления, м ³ /ч	Годовой расход воды для подпитки тепловой сети отопления, м ³	Производительность ВПУ, м ³ /ч	Резерв/дефицит производительности ВПУ, м ³ /ч
Котельная №12 г. Кинель	120,796	23,5380021	0,177	0,471	830,421	-	-
Котельная №16 г. Кинель	40,766	10,4490534	0,078	0,209	658,290	-	-
Котельная №22 г. Кинель	78,252	26,497675	0,199	0,530	1669,354	-	-
Котельная №6 г. Кинель	55,668	24,2774517	0,182	0,486	856,508	-	-
Котельная №11 г. Кинель	88,504	46,7097569	0,350	0,934	1647,920	2,08	+1,146
Котельная №20 г. Кинель	30,000	1,985579	0,015	0,040	125,091	-	-
Котельная №23 г. Кинель	133,690	97,1417663	0,729	1,943	3427,162	-	-
Котельная №9 г. Кинель	54,920	20,468875	0,154	0,409	1289,539	-	-
Котельная №7 г. Кинель	475,400	253,6556025	1,902	5,073	8948,970	4,2	-0,873
Котельная ВЧДР-8 г. Кинель	88,080	2,78	0,021	0,056	175,140	20,0	+19,944
Котельная №1 п.г.т. Алексеевка	203,200	77,9964225	0,585	1,560	2751,714	-	-
Котельная №2 п.г.т. Алексеевка	443,560	168,4767	1,264	3,370	10614,032	4,2	+0,830
Котельная №3 п.г.т. Усть-Кинельский	834,840	276,8270284	2,076	5,537	9766,458	4,2	-1,337

Теплоноситель в системах теплоснабжения г. Кинель, п.г.т. Алексеевка и п.г.т. Усть-Кинельский предназначен для передачи теплоты на цели отопления и ГВС.

1.8 Топливные балансы источников тепловой энергии и система обеспечения топливом.

1.8.1 Описание видов и количества используемого основного топлива для каждого источника тепловой энергии.

Основным видом топлива в котельных г. Кинель, п.г.т. Алексеевка и п.г.т. Усть-Кинельский является природный газ. Обеспечение топливом производится надлежащим образом в соответствии с действующими нормативными документами. Теплотворная способность природного газа составляет 8200 Ккал/м³.

В таблице 1.8.1.1 представлены топливные балансы по централизованным котельным г. Кинель, п.г.т. Алексеевка и п.г.т. Усть-Кинельский.

Таблица 1.8.1.1 - Топливные балансы централизованных источников тепловой энергии, расположенных в границах г.о. Кинель

Источник теплоснабжения	Суммарная тепловая нагрузка котельной, Гкал/ч	Расчетная годовая выработка тепловой энергии, Гкал	Максимальный часовой расход условного топлива, кг у.т./ч	Удельный расход основного топлива, кг у.т./Гкал (средневзвешенный)	Расчетный годовой расход основного топлива, т у.т.	Расчетный годовой расход основного топлива, тыс. м ³ природного газа (низшая теплота сгорания 8200 Ккал/м ³)
Котельная №1 г. Кинель	0,5116	1162,372	97,448	190,476	221,404	191,858
Котельная №2 г. Кинель	0,467	1061,039	98,109	210,084	222,907	193,161
Котельная №3 г. Кинель	8,69244	21174,784	1364,590	156,986	3324,142	2880,539
Котельная №4 г. Кинель	0,215	488,487	40,952	190,476	93,045	80,628
Котельная №12 г. Кинель	3,0199	6861,309	463,886	153,610	1053,965	913,314
Котельная №16 г. Кинель	1,01914	2482,625	156,550	153,610	381,356	330,464
Котельная №22 г. Кинель	1,9563	4765,547	307,111	156,986	748,124	648,287
Котельная №6 г. Кинель	1,3917	3161,987	239,535	172,117	544,232	471,605
Котельная №11 г. Кинель	2,2126	5027,098	355,152	160,514	806,918	699,236
Котельная №20 г. Кинель	0,7500	1827,000	121,753	162,338	296,591	257,011
Котельная №23 г. Кинель	8,0214	18224,877	1273,238	158,730	2892,838	2506,792
Котельная №9 г. Кинель	1,373	3344,628	210,906	153,610	513,768	445,206
Котельная №7 г. Кинель	11,885	27003,100	1886,508	158,730	4286,206	3714,217
Котельная ВЧДР-8 г. Кинель	2,202	5364,072	356,253	161,786	867,832	752,021
Котельная №1 п.г.т. Алексеевка	5,08	11541,923	815,409	160,514	1852,636	1605,404
Котельная №2 п.г.т. Алексеевка	11,089	27012,804	1779,936	160,514	4335,924	3757,299
Котельная №3 п.г.т. Усть-Кинельский	20,871	47419,580	3240,839	155,280	7363,289	6380,666

1.8.2 Описание видов резервного и аварийного топлива и возможности их обеспечения в соответствии с нормативными требованиями.

Резервное и аварийное топливо на котельных г.о. Кинель не используется.

1.8.3 Описание особенностей характеристик топлив в зависимости от мест поставки.

Согласно ГП г.о. Кинель характеристики топлива не зависят от места поставки.

1.8.4 Описание использования местных видов топлива.

Данные отсутствуют.

1.8.5 Описание видов топлива (в случае, если топливом является уголь, - вид используемого угля в соответствии с Межгосударственным стандартом ГОСТ 25543-2013 «Угли бурые, каменные и антрациты. Классификация по генетическим и технологическим параметрам»), их доли и значения низшей теплоты сгорания топлива, используемых для производства тепловой энергии по каждой системе теплоснабжения.

Основным видом топлива в котельных г. Кинель, п.г.т. Алексеевка и п.г.т. Усть-Кинельский является природный газ.

1.8.6 Описание преобладающего в сельском поселении вида топлива, определяемого по совокупности всех систем теплоснабжения, находящихся в соответствующем сельском поселении.

Основным видом топлива в котельных г. Кинель, п.г.т. Алексеевка и п.г.т. Усть-Кинельский является природный газ.

1.8.7 Описание приоритетного направления развития топливного баланса поселения.

Основным видом топлива в котельных г. Кинель, п.г.т. Алексеевка и п.г.т. Усть-Кинельский является природный газ.

1.9 Надежность теплоснабжения.

1.9.1 Описание показателей, определяемых в соответствии с методическими указаниями по расчету уровня надежности и качества поставляемых товаров, оказываемых услуг для организаций, осуществляющих деятельность по производству и (или) передаче тепловой энергии.

Согласно методическим указаниям по анализу показателей, используемых для оценки надежности систем теплоснабжения (приказ Минрегиона России от 26 июля 2013 г. № 310) далее приведены показатели надежности системы теплоснабжения

Показатель надежности электроснабжения источников тепла ($K_э$) характеризуется наличием или отсутствием резервного электропитания:

- при наличии резервного электроснабжения $K_э = 1,0$;
- при отсутствии резервного электроснабжения - $K_э = 0,6$.

Показатель надежности водоснабжения источников тепла ($K_в$) характеризуется наличием или отсутствием резервного водоснабжения:

- при наличии резервного водоснабжения $K_в = 1,0$;
- при отсутствии резервного водоснабжения $K_в = 0,6$.

Показатель надежности топливоснабжения источников тепла ($K_т$) характеризуется наличием или отсутствием резервного топливоснабжения:

- при наличии резервного топлива $K_т = 1,0$;
- при отсутствии резервного топлива $K_т = 0,5$.

Показатель соответствия тепловой мощности источников тепла и пропускной способности тепловых сетей фактическим тепловым нагрузкам потребителей ($K_б$).

Величина этого показателя определяется размером дефицита (%):

полная обеспеченность $K_б = 1,0$;

не обеспечена в размере 10% и менее- $K_б = 0,8$;

не обеспечена в размере более 10%. - $K_б = 0,5$

Показатель уровня резервирования ($K_р$) источников тепла и элементов тепловой сети, характеризуемый отношением резервируемой фактической тепловой нагрузки к фактической тепловой нагрузке (%) системы теплоснабжения, подлежащей резервированию:

90 – 100 - $K_р = 1,0$;

70 – 90 - $K_р = 0,7$;

50 – 70 - $K_р = 0,5$;

30 – 50 - $K_р = 0,3$;

менее 30 - $K_р = 0,2$.

Показатель технического состояния тепловых сетей ($K_с$), характеризуемый долей ветхих, подлежащих замене (%) трубопроводов:

до 10 - $K_с = 1,0$;

10 – 20	- $K_c = 0,8$;
20 – 30	- $K_c = 0,6$;
свыше 30	- $K_c = 0,5$.

Показатель интенсивности отказов тепловых сетей ($K_{отк\ тс}$), характеризуемый количеством вынужденных отключений участков тепловой сети с ограничением отпуска тепловой энергии потребителям, вызванным отказом и его устранением за последние три года

$I_{отк\ тс} = потк / S$ [1/ (км * год)], где

потк - количество отказов за предыдущий год;

S - протяженность тепловой сети (в двухтрубном исполнении) данной системы теплоснабжения [км].

В зависимости от интенсивности отказов ($I_{отк\ тс}$) определяется показатель надежности тепловых сетей ($K_{отк\ тс}$):

до 0,2 включительно- $K_{отк\ тс} = 1,0$;

от 0,2 до 0,6 включительно- $K_{отк\ тс} = 0,8$;

от 0,6 - 1,2 включительно- $K_{отк\ тс} = 0,6$;

свыше 1,2- $K_{отк\ тс} = 0,5$

Показатель интенсивности отказов (далее – отказ) теплового источника, характеризуемый количеством вынужденных отказов источников тепловой энергии с ограничением отпуска тепловой энергии потребителям, вызванным отказом и его устранением ($K_{отк\ ит}$)

$$I_{отк\ ит} = \frac{K_э + K_в + K_т}{3}$$

В зависимости от интенсивности отказов ($I_{отк\ ит}$) определяется показатель надежности теплового источника ($K_{отк\ ит}$):

до 0,2 включительно - $K_{отк\ ит} = 1,0$;

от 0,2 до 0,6 включительно - $K_{отк\ ит} = 0,8$;

от 0,6 - 1,2 включительно - $K_{отк\ ит} = 0,6$.

Показатель относительного аварийного недоотпуска тепла ($K_{нед}$) в результате внеплановых отключений теплотребляющих установок потребителей определяется по формуле:

$$Q_{\text{нед}} = \frac{Q_{\text{откл}}}{Q_{\text{факт}} * 100 [\%]}, \quad (11)$$

где

$Q_{\text{откл}}$ - недоотпуск тепла;

$Q_{\text{факт}}$ - фактический отпуск тепла системой теплоснабжения.

В зависимости от величины относительного недоотпуска тепла ($Q_{\text{нед}}$) определяется показатель надежности ($K_{\text{нед}}$)

до 0,1% включительно - $K_{\text{нед}} = 1,0$;

от 0,1% до 0,3% включительно - $K_{\text{нед}} = 0,8$;

от 0,3% до 0,5% включительно - $K_{\text{нед}} = 0,6$;

от 0,5% до 1,0% включительно - $K_{\text{нед}} = 0,5$;

свыше 1,0% - $K_{\text{нед}} = 0,2$;

Показатель укомплектованности ремонтным и оперативно-ремонтным персоналом ($K_{\text{п}}$) определяется как отношение фактической численности к численности по действующим нормативам, но не более 1,0.

Показатель оснащенности машинами, специальными механизмами и оборудованием ($K_{\text{м}}$) принимается как среднее отношение фактического наличия к количеству, определенному по нормативам, по основной номенклатуре:

$$K_{\text{м}} = \frac{K_{\text{м}}^{\text{ф}} + K_{\text{м}}^{\text{н}}}{n},$$

где:

$K_{\text{м}}^{\text{ф}}$, $K_{\text{м}}^{\text{н}}$ - показатели, относящиеся к данному виду машин, механизмов, оборудования;

n - число показателей, учтенных в числителе.

Показатель наличия основных материально-технических ресурсов ($K_{\text{тр}}$) определяется аналогично по формуле (11) по основной номенклатуре ресурсов

(трубы, компенсаторы, арматура, сварочные материалы и т.п.). Принимаемые для определения значения общего Ктр частные показатели не должны быть выше 1,0;

Показатель укомплектованности передвижными автономными источниками электропитания (Кист) для ведения аварийно-восстановительных работ вычисляется как отношение фактического наличия данного оборудования (в единицах мощности - кВт) к потребности;

Показатель готовности теплоснабжающих организаций к проведению аварийно-восстановительных работ в системах теплоснабжения (общий показатель) базируется на показателях:

укомплектованности ремонтным и оперативно-ремонтным персоналом;
 оснащенности машинами, специальными механизмами и оборудованием;
 наличия основных материально-технических ресурсов;
 укомплектованности передвижными автономными источниками электропитания для ведения аварийно-восстановительных работ.

Общий показатель готовности теплоснабжающих организаций к проведению восстановительных работ в системах теплоснабжения к выполнению аварийно-восстановительных работ определяется следующим образом:

$$K_{\text{гот}} = 0,25 * K_{\text{п}} + 0,35 * K_{\text{м}} + 0,3 * K_{\text{тр}} + 0,1 * K_{\text{ист}}$$

Общая оценка готовности дается по следующим категориям:

Кгот	(Кп; Км); Ктр	Категория готовности
0,85-1,0	0,75 и более	удовлетворительная готовность
0,85-1,0	до 0,75	ограниченная готовность
0,7-0,84	0,5 и более	ограниченная готовность
0,7-0,84	до 0,5	неготовность
менее 0,7	-	неготовность

Оценка надежности систем теплоснабжения.

а) оценка надежности источников тепловой энергии.

В зависимости от полученных показателей надежности Кэ, Кв, Кт и Ки, источники тепловой энергии могут быть оценены как:

высоконадежные - при Кэ = Кв = Кт = Ки = 1;

надежные - при Кэ = Кв = Кт = 1 и Ки = 0,5;

малонадежные - при $K_i = 0,5$ и при значении меньше 1 одного из показателей $K_э$, $K_в$, $K_т$;

ненадежные - при $K_i = 0,2$ и/или значении меньше 1 у 2-х и более показателей $K_э$, $K_в$, $K_т$.

б) оценка надежности тепловых сетей.

В зависимости от полученных показателей надежности тепловые сети могут быть оценены как:

высоконадежные	- более 0,9;
надежные	- 0,75-0,89;
малонадежные	- 0,5-0,74;
ненадежные	- менее 0,5.

в) оценка надежности систем теплоснабжения в целом.

Общая оценка надежности системы теплоснабжения определяется исходя из оценок надежности источников тепловой энергии и тепловых сетей.

Общая оценка надежности системы теплоснабжения определяется как наихудшая из оценок надежности источников тепловой энергии или тепловых сетей.

1.9.2 Анализ аварийных отключений потребителей.

Аварийных отключений потребителей в г.о. Кинель с 01.01.2020 г. не проводилось.

1.9.3 Анализ времени восстановления теплоснабжения потребителей после аварийных отключений.

Аварийных отключений потребителей в г.о. Кинель с 01.01.2020 г. не проводилось.

1.9.4 Графические материалы (карты-схемы тепловых сетей и зон ненормативной надежности и безопасности теплоснабжения).

Тепловые сети ненормативной надежности и безопасности теплоснабжения в г.о. Кинель отсутствуют.

1.10 Технико-экономические показатели теплоснабжающей организации

Результаты хозяйственной деятельности теплоснабжающих организаций (одновременно и теплосетевых компаний) определены в соответствии с требованиями, устанавливаемыми Правительством Российской Федерации в стандартах раскрытия информации теплоснабжающими организациями. В настоящее время ООО «Кинельская ТЭК» и СамТУ КДТВ ОАО «РЖД» являются теплоснабжающими организациями, обеспечивающими потребности в теплоснабжении городского округа Кинель.

Сведения о теплоснабжающих организациях ООО «Кинельская ТЭК» и СамТУ КДТВ ОАО «РЖД» представлены в таблице 1.10.1.

Таблица 1.10.1 - Сведения о теплоснабжающих организациях ООО «Кинельская ТЭК» и СамТУ КДТВ ОАО «РЖД»

Наименование организации	ООО «Кинельская ТЭК»	СамТУ КДТВ ОАО «РЖД»
ИНН организации	6350025690	7708503727
КПП организации	635001001	81890412
Вид деятельности	Основным видом деятельности предприятия является производство пара и горячей воды (тепловой энергии) котельными	Эффективное управление комплексом объектов стационарной теплоэнергетики, водоснабжению и водоотведения, в том числе оказание услуг по тепловодоснабжению и водоотведению объектов железных дорог ОАО «РЖД», а также на договорной основе сторонних потребителей в объемах собственной генерации
Адрес организации		
Юридический адрес:	446435, Самарская область, город Кинель, улица Герцена, дом 33 а	443030, г. Самара, ул. Новокрасноармейская, 3 А
Почтовый адрес:	446435, Самарская область, город Кинель, улица Герцена, дом 3 За	443030, г. Самара, ул. Новокрасноармейская, 3 А
Руководитель		
Фамилия, имя, отчество:	Кипароидзе Александр Джемалович	Начальник СамТУ КДТВ ОАО «РЖД» – Зуев Максим Александрович
номер телефона:	8 (846 63) 2-14-03	8 (846) 303-71-73

1.11 Цены (тарифы) в сфере теплоснабжения.

1.11.1 Динамики утвержденных тарифов, устанавливаемых органами исполнительной власти субъекта Российской Федерации в области государственного регулирования цен (тарифов) по каждому из регулируемых видов деятельности и по каждой теплосетевой и теплоснабжающей организации с учетом последних 3 лет.

Утвержденные тарифы Департаментом ценового и тарифного регулирования Самарской области на отпуск тепловой энергии населению от ООО «Кинельская ТЭК», городской округ Кинель представлены в таблице 1.11.1.1.

Таблица 1.11.1.1 – Сведения о тарифах ООО «Кинельская ТЭК», городской округ Кинель на тепловую энергию

Единица измерения	с 01.01.2022 по 30.06.2022	с 01.07.2022 по 30.11.2022	с 01.12.2022 по 31.12.2023	с 01.01.2024 по 30.06.2024	с 01.07.2024 по 31.12.2024	с 01.01.2025 по 30.06.2025	с 01.07.2025 по 31.12.2025	с 01.01.2026 по 30.06.2026	с 01.07.2026 по 31.12.2026
Для потребителей (без НДС)									
руб./Гкал	1770	1841	1921	1921	2102	2102	2232	2232	2312
Население (с учетом НДС)									
руб./Гкал	2124,00	2209,20	2305,20	2305,20	2522,40	2522,40	2678,40	2678,40	2774,40

Динамика цен на услуги теплоснабжения ООО «Кинельская ТЭК», городской округ Кинель представлена на рисунке 1.11.1.1.

Рисунок 1.11.1.1 – Динамика утвержденных тарифов на тепловую энергию ООО «Кинельская ТЭК», городской округ Кинель руб./Гкал

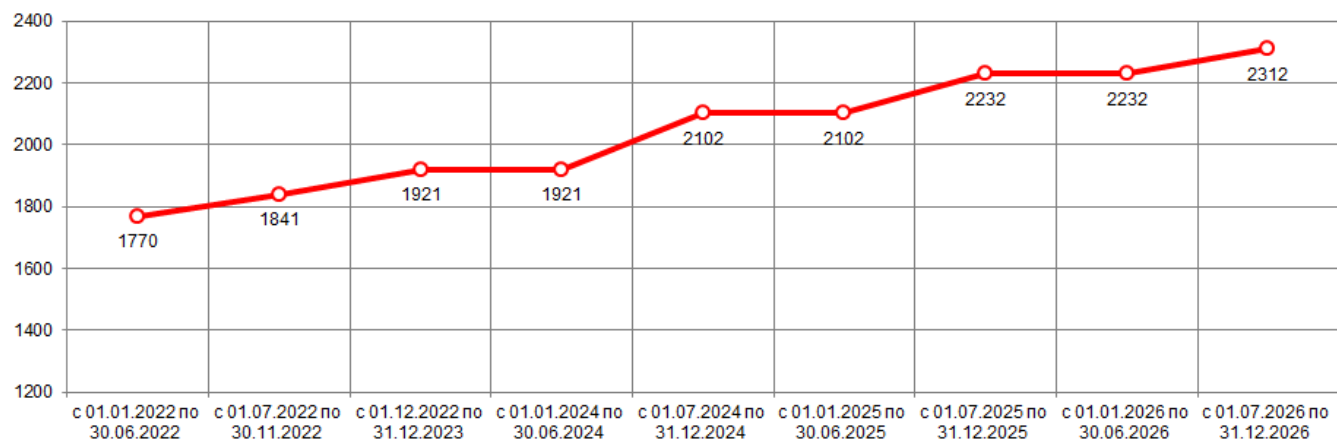

Утвержденные тарифы Департаментом ценового и тарифного регулирования Самарской области на отпуск тепловой энергии населению от СамТУ КДТВ ОАО «РЖД», городской округ Кинель представлены в таблице 1.11.1.2.

Таблица 1.11.1.2 – Сведения о тарифах СамТУ КДТВ ОАО «РЖД», городской округ Кинель на тепловую энергию

Единица измерения	с 01.01.2024 по 30.06.2024	с 01.07.2024 по 31.12.2024	с 01.01.2025 по 30.06.2025	с 01.07.2025 по 31.12.2025	с 01.01.2026 по 30.06.2026	с 01.07.2026 по 31.12.2026	с 01.01.2027 по 30.06.2027	с 01.07.2027 по 31.12.2027	с 01.01.2028 по 30.06.2028	с 01.07.2028 по 31.12.2028
Для потребителей (без НДС)										
руб./Гкал	1765	1932	1932	2056	2056	2120	2120	2178	2178	2247
Население (с учетом НДС)										
руб./Гкал	2118,00	2318,40	2318,40	2467,20	2467,20	2544,00	2544,00	2613,60	2613,60	2696,40

Динамика цен на услуги теплоснабжения СамТУ КДТВ ОАО «РЖД», городской округ Кинель представлена на рисунке 1.11.1.2.

Рисунок 1.11.1.2 – Динамика утвержденных тарифов на тепловую энергию СамТУ КДТВ ОАО «РЖД», городской округ Кинель, руб./Гкал

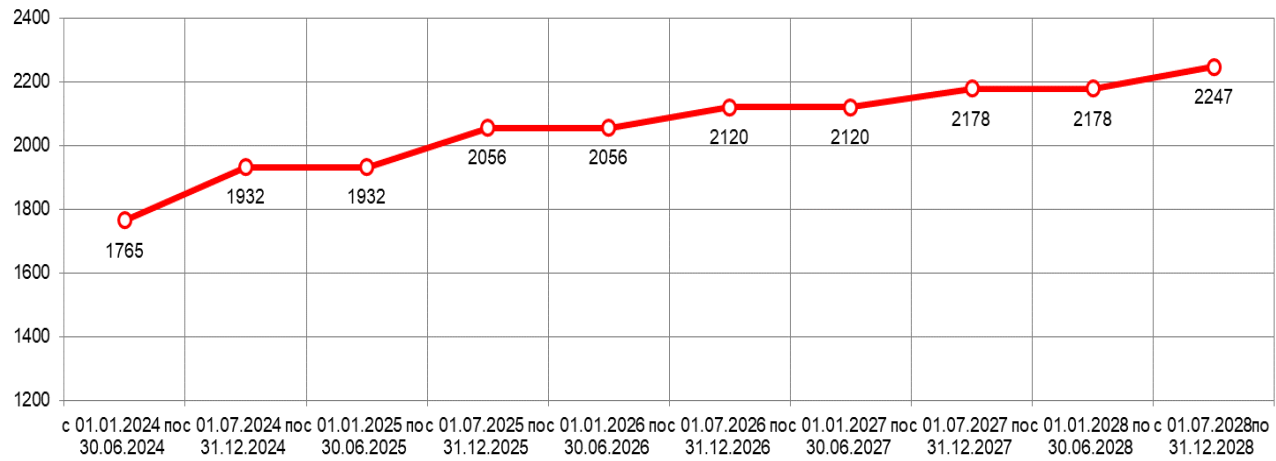

1.11.2 Структура цен (тарифов), установленных на момент разработки схемы теплоснабжения.

Таблица 1.11.2.1 - Смета расходов ООО «Кинельская ТЭК», городской округ Кинель

Расчет тарифа методом индексации														
ТЕПЛОВАЯ ЭНЕРГИЯ														
Общество с ограниченной ответственностью "Кинельская теплоэнергетическая компания"														
Кинель														
№ п/п	Показатели	Ед. изм.	Базовый период			Предлагаемое			Регулируемый период			Примечание	Предложение экспертной группы с 1 июля (корректировка) 2025	Предложение экспертной группы с 1 июля (корректировка) 2026
			Утверждено с 01.07. 2022	Утверждено на 2023	Ожидаемый факт 2023	Предложение организации 2024	Предложение экспертной группы с 01.01 2024	Предложение экспертной группы с 01.07 (корректировка) 2024	Доля	Рост. %				
1	Операционные (подконтрольные) расходы	тыс. руб.	72 599,634	76 186,056	85 687,910	88 818,089	76 186,056	80 854,738	100,00%	106,13%	Базовый уровень операционных расходов - долгосрочный параметр регулирования. На 2023 год операционные расходы рассчитаны в соответствии с п.56 МУ 760-з, ИПЦ 2023 - 107,2 %.	83 408,130	85 877,011	
1.1	Расходы на приобретение сырья и материалов	тыс. руб.	6 671,835	7 001,424	7 874,635	8 162,295	7 001,424	7 430,471	9,19%	106,13%		7 665,125	7 892,013	
1.2	Расходы на ремонт основных средств	тыс. руб.	1 345,263	1 411,719	1 587,787	1 645,789	1 411,719	1 498,229	1,85%	106,13%		1 545,543	1 591,291	
1.3	Расходы на оплату труда	тыс. руб.	59 041,308	61 957,949	69 685,287	72 230,891	61 957,949	65 754,732	81,32%	106,13%		67 831,266	69 839,072	
1.4	Расходы на оплату работ и услуг производственного характера, выполняемых по договорам со сторонними организациями	тыс. руб.	3 568,773	3 745,070	4 212,152	4 366,022	3 745,070	3 974,568	4,92%	106,13%		4 100,085	4 221,448	
1.5	Расходы на оплату иных работ и услуг, выполняемых по договорам с организациями, включая:	тыс. руб.	472,656	496,005	557,866	578,244	496,005	526,400	0,65%	106,13%		543,024	559,098	
1.5.1	Расходы на оплату услуг связи	тыс. руб.	192,515	202,025	227,221	235,521	202,025	214,405	0,27%	106,13%		221,176	227,723	
1.5.2	Расходы на оплату вневедомственной охраны	тыс. руб.	251,048	263,450	296,307	307,131	263,450	279,594	0,35%	106,13%		288,424	296,961	
1.5.3	Расходы на оплату коммунальных услуг	тыс. руб.	29,093	30,530	34,338	35,592	30,530	32,401	0,04%	106,13%		33,424	34,414	
1.5.4	Расходы на оплату юридических, информационных, аудиторских и консультационных услуг	тыс. руб.	0,000	0,000	0,000	0,000	0,000	0,000	0,00%	0,00%		0,000	0,000	
1.5.5	Расходы на оплату услуг по стратегическому управлению организацией	тыс. руб.	0,000	0,000	0,000	0,000	0,000	0,000	0,00%	0,00%		0,000	0,000	
1.6	Расходы на оплату других работ и услуг	тыс. руб.	1 261,139	1 323,439	1 488,497	1 542,872	1 323,439	1 404,540	1,74%	106,13%		1 448,895	1 491,782	
1.7	Расходы на	тыс. руб.	0,000	0,000	0,000	0,000	0,000	0,000	0,00%	0,00%		0,000	0,000	

	служебные командировки												
1.8	Расходы на обучение персонала	тыс. руб.	238,660	250,450	281,686	291,976	250,450	265,797	0,33%	106,13%		274,191	282,307
1.9	Лицензионный платеж	тыс. руб.	0,000	0,000	0,000	0,000	0,000	0,000	0,00%	0,00%		0,000	0,000
1.10	Арендная плата*	тыс. руб.	0,000	0,000	0,000	0,000	0,000	0,000	0,00%	0,00%		0,000	0,000
1.11	Другие расходы, в том числе:	тыс. руб.	0,000	0,000	0,000	0,000	0,000	0,000	0,00%	0,00%		0,000	0,000
1.11.1	средства на необязательное (дополнительное) страхование	тыс. руб.	0,000	0,000	0,000	0,000	0,000	0,000	0,00%	0,00%		0,000	0,000
1.11.2	прочие	тыс. руб.	0,000	0,000	0,000	0,000	0,000	0,000	0,00%	0,00%		0,000	0,000
2	Неподконтрольные расходы	тыс. руб.	23 729,223	23 326,618	28 811,397	33 129,069	23 326,618	31 043,995	8,71%	133,08%		32 126,455	33 184,018
2.1	Расходы на оплату услуг, оказываемых организациями, осуществляющими регулируемые виды деятельности	тыс. руб.	0,000	0,000	0,000	0,000	0,000	0,000	0,00%	0,00%		0,000	0,000
2.2	Арендная плата	тыс. руб.	371,594	362,310	362,310	371,590	362,310	286,830	0,08%	79,17%	Расходы приняты на уровне фактических данных за 2022 год, учитываю договор № 318/2020 от 04.09.2020, заключенном с администрацией г.о. Князь	286,830	286,830
2.3	Комиссионная плата	тыс. руб.	0,000	0,000	0,000	0,000	0,000	0,000	0,00%	0,00%		0,000	0,000
2.4	Расходы на уплату налогов, сборов и других обязательных платежей, в том числе:	тыс. руб.	1 280,467	1 179,830	1 942,170	5 706,174	1 179,830	5 661,660	1,59%	479,87%		5 910,087	6 139,972
2.4.1	плата за выбросы и сбросы загрязняющих веществ в окружающую среду, размещение отходов и другие виды негативного воздействия на окружающую среду в пределах установленных нормативов и (или) лимитов	тыс. руб.	22,500	14,800	15,600	15,600	14,800	15,600	0,00%	105,41%	Расходы приняты по фактическому значению за 2022 год (отчет по форме № 8 за 2022г.)	15,600	15,600
2.4.2	расходы на обязательное страхование	тыс. руб.	90,800	13,580	11,850	11,850	13,580	11,850	0,00%	87,26%	Расход принят по фактическому значению за 2022 год (отчет по форме № 8 за 2022г.)	12,371	12,854
2.4.3	иные расходы	тыс. руб.	1 167,167	1 151,450	1 914,720	5 678,724	1 151,450	5 634,210	1,58%	489,31%	Расходы на уплату транспортного налога и налога на имущество приняты по фактическому значению 2022 год (отчет по форме №8 за 2022 г.),	5 882,115	6 111,518
2.5	Отчисления на социальные нужды	тыс. руб.	17 830,475	18 711,300	21 044,957	21 813,729	18 711,300	19 857,929	5,57%	106,13%	Отчисления на социальные нужды 30,2%	20 691,962	21 519,641
2.6	Расход по сомнительным долгам	тыс. руб.	0,000	0,000	0,000	0,000	0,000	0,000	0,00%	0,00%		0,000	0,000
2.7	Амортизация	тыс. руб.	4 246,687	3 073,177	5 461,960	5 237,576	3 073,177	5 237,576	1,47%	170,43%	В соответствии с п. 43	5 237,576	5 237,576

	основных средств и нематериальных активов										Основ №1075 и представленных материалов		
2.8	Расходы на выплаты по договорам займа и кредитным договорам, включая проценты по ним	тыс. руб.	0,000	0,000	0,000	0,000	0,000	0,000	0,00%	0,00%		0,000	0,000
2.9	Экономия, определенная в прошедшем долгосрочном периоде регулирования и подлежащая учету в текущем долгосрочном периоде регулирования	тыс. руб.	0,000	0,000	0,000	0,000	0,000	0,000	0,00%	0,00%		0,000	0,000
3	Расходы на приобретение (производство) энергетических ресурсов, холодной воды и теплоносителя	тыс. руб.	208 935,421	218 977,429	218 977,428	234 448,238	218 977,429	236 702,324	66,44%	108,09%		254 755,822	264 533,492
3.1	Расходы на топливо	тыс. руб.	170 947,624	178 138,607	178 138,607	191 199,140	178 138,607	195 106,699	54,76%	109,53%	НУР на 2024 год - 165,0 (долгосрочный параметр регулирования). Оптовая цена газа рассчитана с учетом установленных приказом ФАС России № 456/23 от 12.07.2023 для Самарской области цен и индекса роста цен на газ на 2024 год согласно прогнозу социально-экономического развития Российской Федерации. Размер платы за ССУ, оказываемые потребителям газа ООО "Газпром межрегионгаз Самара" на территории Самарской области определен в соответствии с приказом ФАС от 31.10.2022 № 775/22. Тариф на транспортировку газа ООО "СВГК" утвержден приказом ФАС России № 828/22 от 16.11.2022 с учетом спец. надбавки (приказ ДПТР от 05.07.2023 № 205). Тарифы на услуги по транспортировке газа в транзитном потоке утв. приказом ФАС от 25.12.2020 №1285/20	211 105,448	219 549,666
3.2	Расходы на электрическую энергию	тыс. руб.	36 340,251	39 236,839	39 236,839	41 591,048	39 236,839	40 089,921	11,25%	102,17%	Объем з/э определен исходя из удельного	42 054,327	43 315,957

											расхода з/з по результатам работы за 2022 год. Цена з/з по факту за 2022 года (отчет по форме № 8 2022 года) и ИД на 2023 и 2024 годы		
3.3	Расходы на тепловую энергию	тыс. руб.	0,000	0,000	0,000	0,000	0,000	0,000	0,00%	0,00%		0,000	0,000
3.4	Расходы на холодную воду	тыс. руб.	1 647,546	1 601,982	1 601,982	1 658,050	1 601,982	1 505,705	0,42%	93,99%	Объем воды рассчитан исходя из удельного расхода на 2022 год. Тарифы на ВС приняты в соответствии с плановыми значениями на 2024 год	1 596,047	1 667,869
3.5	Расходы на теплоноситель	тыс. руб.	0,000	0,000	0,000	0,000	0,000	0,000	0,00%	0,00%		0,000	0,000
4	Налог на прибыль	тыс. руб.	0,000	0,000	0,000	0,000	0,000	0,000	0,00%	0,00%		0,000	0,000
5.1	Прибыль нормативная	тыс. руб.	0,000	0,000	0,000	0,000	0,000	0,000	0,00%	0,00%		0,000	0,000
5.2	Прибыль предпринимательская	тыс. руб.	6 715,830	7 017,624		8 259,810	7 017,575	7 674,718	2,15%	109,36%	В соответствии с п.74(1) Основ 1075 устанавливается в размере 5% от текущих расходов.	7 959,248	8 202,243
5.2.	Прибыль предпринимательская	%	5%	5%		5%	5%		100,00%			5%	5%
11	ИТОГО НВВ	тыс. руб.	311 980,158	325 507,777	333 476,735	364 655,206	325 507,728	356 275,825	100,00%	109,45%		378 249,705	391 796,814
11.1	на производство тепловой энергии	тыс. руб.	271 422,737	283 191,766	290 124,759	317 250,029	283 191,723	309 959,968	87,00%			329 077,243	340 863,228
11.2	на передачу тепловой энергии	тыс. руб.	31 198,016	32 550,778	33 347,673	36 465,521	32 550,773	35 627,582	10,00%			37 824,970	39 179,681
11.3	на сбыт тепловой энергии	тыс. руб.	9 359,405	9 765,233	10 004,302	10 939,656	9 765,232	10 688,275	3,00%			11 347,491	11 753,904
12	Нормативный уровень прибыли									0,00%			
13	Товарная выручка	тыс. руб.								0,00%			
14	Полезный отпуск	тыс. Гкал	169,454	169,454	169,454	169,454	169,454	169,454		100,00%		169,454	169,454
15	Тариф на тепловую энергию, без НДС	руб./Гкал	1 841	1 921	1 968	2 152	1 921	2 102		109,45%		2 232	2 312

1.11.3 Плата за подключение к системе теплоснабжения и поступлений денежных средств от осуществления указанной деятельности.

Индивидуальный размер платы за подключение (технологическое присоединение) к системе теплоснабжения ООО «Кинельская ТЭК» (ИНН 6350025690) объекта капитального строительства «Полинклинника», расположенного по адресу: Самарская область, г.о. Кинель, ул. Полевая, 2, заявителя Государственное казенное учреждение Самарской области «Управление капитального строительства»

Название объекта капитального строительства	Наименование регулируемого вида деятельности	Размер платы, тыс. руб. (без НДС)
«Полинклинника», расположенной по адресу: Самарская область, г.о. Кинель, ул. Полевая, 2	Подключение (технологическое присоединение) к системе теплоснабжения ООО «Кинельская ТЭК»	28 790,66

1.11.4 Плата за услуги по поддержанию резервной тепловой мощности, в том числе для социально значимых категорий потребителей.

Сведения о плате за услуги по поддержанию резервной тепловой мощности, в том числе для социально значимых категорий потребителей не предоставлены.

1.12 Существующие технические и технологические проблемы в системах теплоснабжения городского округа.

Анализ современного технического состояния источников тепловой энергии в системах централизованного теплоснабжения привел к следующим выводам:

1. Высокий уровень морального и физического износа основного тепломеханического оборудования, наличие значительной доли оборудования, выработавшего нормативный срок службы;
2. Низкий КПД котлов централизованных источников тепловой энергии, что ведет к перерасходу топлива и увеличению себестоимости производимой тепловой энергии;
3. Высокий износ тепловых сетей.

1.12.1 Существующие проблемы организации надежного и безопасного теплоснабжения городского округа (перечень причин, приводящих к снижению надежного теплоснабжения, включая проблемы в работе теплопотребляющих установок потребителей).

Система теплоснабжения в настоящее время характеризуется следующими негативными технико-экономическими показателями:

- нарастающий износ, моральное и физическое старение основных производственных фондов;
- низкая эффективность и недостаточная надежность установленного оборудования;
- не соответствие качества поставляемых услуг требованиям, предъявляемым нормативными документами в сфере централизованного теплоснабжения;
- неэффективное использование водогрейных котлов по причине значительной изношенности поверхностей нагрева котлоагрегатов;
- наличие резервной тепловой мощности не может быть реализовано из-за устаревших насосно-сетевых установок, не обеспечивающих расчетные гидравлические параметры на границе балансовой принадлежности и эксплуатационной ответственности тепловых сетей.

1.12.2 Существующие проблемы развития систем теплоснабжения.

Большинство застройщиков предпочитает индивидуальное теплоснабжение, что не дает возможность планировать объем подключения перспективных потребителей тепловой энергии к энергоисточникам.

1.12.3 Существующие проблемы надежного и эффективного снабжения топливом действующих систем теплоснабжения.

Проблемы надежного и эффективного снабжения топливом действующих систем теплоснабжения отсутствуют. Снабжение газообразным топливом котельных г. Кинель, п.г.т. Алексеевка и п.г.т. Усть-Кинельский происходит без перебоев.

1.12.4 Анализ предписаний надзорных органов об устранении нарушений, влияющих на безопасность и надежность системы теплоснабжения.

Сведения о предписаниях надзорных органов об устранении нарушений, влияющих на безопасность и надежность системы теплоснабжения не предоставлены.

1.12.5 Экологическая безопасность теплоснабжения.

На рисунках представлена территориальная карта г.о. Кинель с указанием мест расположения источников тепловой энергии.

Рисунок 1.12.5.1 – Источники тепловой энергии г. Кинель



Рисунок 1.12.5.2 – Источники тепловой энергии п.г.т. Алексеевка



Рисунок 1.12.5.3 – Источники тепловой энергии п.г.т. Усть-Кинельский



Котельная № 1 г. Кинель ООО "Кинельская ТЭК"

Перечень загрязняющих веществ, выбрасываемых в атмосферу

Вещество		Критерии качества Атмосферного воздуха			
Код	Наименование	ПДК м.р. (мг/м3)	ПДК с.с. (мг/м3)	ОБУВ (мг/м3)	Класс опасн.
1	2	3	4	5	6
301	Азота диоксид; (Азот(IV) оксид)	0.2000000	0.0400000		3
304	Азот (II) оксид; Азота оксид	0.4000000	0.0600000		3
337	Углерод оксид	5.0000000	3.0000000		4
703	Бенз[а]пирен; 3,4-Бензпирен		0.0000010		1

Перечень загрязняющих веществ и групп суммаций для которых не требуется проведение детальных расчетов загрязнения атмосферы

№ п/п	Вещество (группа веществ)		Параметр Е
	Код	Наименование	
1	2	3	4
1	301	Азота диоксид; (Азот(IV) оксид)	0.0167073
2	304	Азот (II) оксид; Азота оксид	0.0013573
3	337	Углерод оксид	0.0017901
4	703	Бенз[а]пирен; 3,4-Бензпирен	0.0040199

Котельная № 1 – источник выбросов № 0001

Котельная № 1 предназначена для теплоснабжения школы № 3 и работает в отопительный период.

В котельной установлено 2 водогрейных котла (1 рабочий и 1 резервный) марки «НР-18, работающих на природном газе. Общий годовой расход газа составляет 212 тыс. м³/год. Расход газа в самый холодный месяц – 41,792 тыс. м³. Выброс загрязняющих веществ осуществляется в одну дымовую трубу, диаметром 0,63 метров, высотой 24 м.

В результате сжигания топлива в котельной в атмосферный воздух выделяются следующие загрязняющие вещества: *азота диоксид, азота оксид, углерода оксид, бенз(а)пирен.*

Перечень загрязняющих веществ, выбрасываемых в атмосферу

Вещество		Критерии качества атмосферного воздуха				Выброс вещества	
Код	Наименование	ПДКм.р.	ПДК с.с.	ОБУВ	Класс опасн.	г/с	т/год
1	2	3	4	5	6	7	8
301	Азота диоксид; (Азот(IV) оксид)	0.200000	0.040000	0.000000	3	0.0221940	0.2924120
304	Азот (II) оксид; Азота оксид	0.400000	0.060000	0.000000	3	0.0036060	0.0475170
337	Углерод оксид	5.000000	3.000000	0.000000	4	0.0594510	0.8077620
703	Бенз[а]пирен; 3,4-Бензпирен	0.000000	0.000001	0.000000	1	8.9000e-09	0.0000001
	Всего					0.0852510	1.1476911

Источники выбросов загрязняющих веществ

№ ИЗА	Тип, ИЗА	Наименование организованного ИЗА	Число ИЗА, объединенных под одним номером	Высота источника, м	Размеры устья Источника			Координаты источника на карте-схеме				Ширина площадного источника, м	№ режима (стадии) выброса	Скорость выхода ГВС, м/с	Объем (расход) ГВС, м³/с (ф.у.)	Температура ГВС, °С	Выбрасываемые в атмосферу вещества (для каждого режима (стадии) выброса ИЗА)					Итого за год выброс вещества источником, т/год, Бк/год	Примечание
					Кругл ое устье	Прямоугольн ое устье		X1	Y1	X2	Y2						КОД	Наименование	Концентрация, мг/м³, Бк/м³	Мощность выброса, г/с, Бк/с	Валовый выброс режима (стадии) ИЗА, т/год, Бк/год		
						Диаметр, м	Длина, м																
1	2	3	4	5	6	7	8	9	10	11	12	13	14	15	16	17	18	19	20	21	22	23	24
00005 Котельная № 1 ООО "Кинельская ТЭК"																							
(номер и наименование территориально обособленного подразделения хозяйствующего субъекта)																							
0001	организованный	Дымовая труба	1	24	0.63			8	20				0001	1.08108	0.33700	180	0301	Азота диоксид; (Азот(IV) оксид)	0.000000	0.0221940	0.2924120	0.2924120	
																	0304	Азот (II) оксид; Азота оксид	0.000000	0.0036060	0.0475170	0.0475170	
																	0337	Углерод оксид	0.000000	0.0594510	0.8077620	0.8077620	
																	0703	Бенз[а]пирен; 3,4-Бензпирен	0.000000	8.900000000 0e-09	0.0000001	0.0000001	

Производственный контроль в области охраны атмосферного воздуха

П л а н - г р а ф и к контроля за соблюдением нормативов выбросов на стационарных источниках выброса

Цех		Номер источника	Выбрасываемое вещество		Периодичность контроля	Норматив выброса		Кем осуществляется контроль	Методика проведения контроля
Номер	Наименование		Код	Наименование		г/с	мг/куб.м		
1	2	3	4	5	6	7	8	9	10
1	Котельная	0005	301	Азота диоксид; (Азот(IV) оксид)	1 раз в год	0.0221940	65.85757	ответственный м лицом	расчетным методом
			304	Азот (II) оксид; Азота оксид	1 раз в 5 лет (2021, 2025)	0.0036060	10.70030		
			337	Углерод оксид	1 раз в 5 лет (2021, 2025)	0.0594510	176.41246		
			703	Бенз[а]пирен; 3,4-Бензпирен	1 раз в 5 лет (2021, 2025)	8.9000e-09	0.00003		

Котельная № 2 г. Кинель ООО "Кинельская ТЭК"

Перечень загрязняющих веществ, выбрасываемых в атмосферу

Вещество		Критерии качества Атмосферного воздуха			
Код	Наименование	ПДК м.р. (мг/м ³)	ПДК с.с. (мг/м ³)	ОБУВ (мг/м ³)	Класс опасн.
1	2	3	4	5	6
301	Азота диоксид; (Азот(IV) оксид)	0.2000000	0.0400000		3
304	Азот (II) оксид; Азота оксид	0.4000000	0.0600000		3
337	Углерод оксид	5.0000000	3.0000000		4
703	Бенз[а]пирен; 3,4-Бензпирен		0.0000010		1

Перечень загрязняющих веществ и групп суммаций для которых не требуется проведение детальных расчетов загрязнения атмосферы

№ п/п	Вещество (группа веществ)		Параметр Е
	Код	Наименование	
1	2	3	4
1	301	Азота диоксид; (Азот(IV) оксид)	0.0195278
2	304	Азот (II) оксид; Азота оксид	0.0015865
3	337	Углерод оксид	0.0020397
4	703	Бенз[а]пирен; 3,4-Бензпирен	0.0057993

Котельная № 2 – источник выбросов № 0001

Котельная № 2 предназначена для теплоснабжения школы № 1 и работает в отопительный период.

В котельной установлено 2 водогрейных котла марки «НР-18», работающих на природном газе. Котлы работают одновременно. Общий годовой расход газа составляет 191 тыс. м³/год. Расход газа в самый холодный месяц – 51.92 тыс. м³. Выброс загрязняющих веществ осуществляется в одну дымовую трубу, диаметром 0,7 метров, высотой 24 м.

В результате сжигания топлива в котельной в атмосферный воздух выделяются следующие загрязняющие вещества: *азота диоксид, азота оксид, углерода оксид, бенз(а)пирен.*

Перечень загрязняющих веществ, выбрасываемых в атмосферу

Вещество		Критерии качества атмосферного воздуха				Выброс вещества	
Код	Наименование	ПДКм.р.	ПДК с.с.	ОБУВ	Класс опасн.	г/с	т/год
1	2	3	4	5	6	7	8
301	Азота диоксид; (Азот(IV) оксид)	0.200000	0.040000	0.000000	3	0.0282850	0.2607580
304	Азот (II) оксид; Азота оксид	0.400000	0.060000	0.000000	3	0.0045960	0.0423730
337	Углерод оксид	5.000000	3.000000	0.000000	4	0.0738610	0.7277480
703	Бенз[а]пирен; 3,4-Бензпирен	0.000000	0.000001	0.000000	1	1.4000e-08	0.0000001
	Всего					0.1067420	1.0308791

Источники выбросов загрязняющих веществ

№ ИЗА	Тип, ИЗА	Наименование организованного ИЗА	Число ИЗА, объединенных под одним номером	Высота источника, м	Размеры устья Источника			Координаты источника на карте-схеме				Ширина площадного источника, м	№ режима (стадии) выброса	Скорость выхода ГВС, м/с	Объем (расход) ГВС, м³/с (ф.у.)	Температура ГВС, °С	Выбрасываемые в атмосферу вещества (для каждого режима (стадии) выброса ИЗА)					Итого за год выброс вещества источником, т/год, Бк/год	Примечание
					Кругл ое устье	Прямоугольн ое устье		X1	Y1	X2	Y2						КОД	Наименование	Концентрация, мг/м³, Бк/м³	Мощность выброса, г/с, Бк/с	Валовый выброс режима (стадии) ИЗА, т/год, Бк/год		
						Диаметр, м	Длина, м																
1	2	3	4	5	6	7	8	9	10	11	12	13	14	15	16	17	18	19	20	21	22	23	24
00006 Котельная № 2 ООО "Кинельская ТЭК"																							
(номер и наименование территориально обособленного подразделения хозяйствующего субъекта)																							
0001	организованный	Дымовая труба	1	24	0.7			58	96				0001	1.02379	0.39400	180	0301	Азота диоксид; (Азот(IV) оксид)	0.000000	0.0282850	0.2607580	0.2607580	
																	0304	Азот (II) оксид; Азота оксид	0.000000	0.0045960	0.0423730	0.0423730	
																	0337	Углерод оксид	0.000000	0.0738610	0.7277480	0.7277480	
																	0703	Бенз[а]пирен; 3,4-Бензпирен	0.000000	1.40000000 0e-08	0.0000001	0.0000001	

Производственный контроль в области охраны атмосферного воздуха

П л а н - г р а ф и к контроля за соблюдением нормативов выбросов на стационарных источниках выброса

Цех		Номер источника	Выбрасываемое вещество		Периодичность контроля	Норматив выброса		Кем осуществ ляется контроль	Методика проведения контроля
Номер	Наименование		Код	Наименование		г/с	мг/куб.м		
1	2	3	4	5	6	7	8	9	10
1	Котельная	0005	301	Азота диоксид; (Азот(IV) оксид)	1 раз в год	0.0282850	71.78934	ответственны м лицом	расчетным методом
			304	Азот (II) оксид; Азота оксид	1 раз в 5 лет (2021, 2025)	0.0045960	11.66497		
			337	Углерод оксид	1 раз в 5 лет (2021, 2025)	0.0738610	187.46447		
			703	Бенз[а]пирен; 3,4-Бензпирен	1 раз в 5 лет (2021, 2025)	1.4000e-08	0.00004		

Котельная № 3 г. Кинель ООО "Кинельская ТЭК"

Перечень загрязняющих веществ, выбрасываемых в атмосферу

Вещество		Критерии качества Атмосферного воздуха			
Код	Наименование	ПДК м.р. (мг/м ³)	ПДК с.с. (мг/м ³)	ОБУВ (мг/м ³)	Класс опасн.
1	2	3	4	5	6
301	Азота диоксид; (Азот(IV) оксид)	0.2000000	0.0400000		3
304	Азот (II) оксид; Азота оксид	0.4000000	0.0600000		3
337	Углерод оксид	5.0000000	3.0000000		4
703	Бенз[а]пирен; 3,4-Бензпирен		0.0000010		1

Перечень загрязняющих веществ и групп суммаций для которых не требуется проведение детальных расчетов загрязнения атмосферы

№ п/п	Вещество (группа веществ)		Параметр Е
	Код	Наименование	
1	2	3	4
1	301	Азота диоксид; (Азот(IV) оксид)	0.0589219
2	304	Азот (II) оксид; Азота оксид	0.0047874
3	337	Углерод оксид	0.0046377
4	703	Бенз[а]пирен; 3,4-Бензпирен	0.0000860

Котельная № 3 – источник выбросов № 0001

Котельная предназначена для горячего водоснабжения и теплоснабжения жилых домов и работает круглогодично.

В котельной установлены 6 водогрейных котлов марки «КВГМ-2,32-115Н» - 5шт. и «КВГМ – 0,75-115Н» - 1 шт. работающих на природном газе. Общий годовой расход газа составляет 3510 тыс. м³/год. Расход газа в самый холодный месяц – 20,0 тыс. м³. Выброс загрязняющих веществ осуществляется в одну дымовую трубу, диаметром 1.0 метров, высотой 25 м.

В результате сжигания топлива в котельной в атмосферный воздух выделяются следующие загрязняющие вещества: *азота диоксид, азота оксид, углерода оксид, бенз(а)пирен.*

Перечень загрязняющих веществ, выбрасываемых в атмосферу

Вещество		Критерии качества атмосферного воздуха				Выброс вещества	
Код	Наименование	ПДКм.р.	ПДК с.с.	ОБУВ	Класс опасн.	г/с	т/год
1	2	3	4	5	6	7	8
301	Азота диоксид; (Азот(IV) оксид)	0.200000	0.040000	0.000000	3	0.4472941	6.7818667
304	Азот (II) оксид; Азота оксид	0.400000	0.060000	0.000000	3	0.0726853	1.1020533
337	Углерод оксид	5.000000	3.000000	0.000000	4	0.8801630	13.3450200
703	Бенз[а]пирен; 3,4-Бензпирен	0.000000	0.000001	0.000000	1	1.0877e-09	1.6479e-08
	Всего					1.4001424	21.2289400

Источники выбросов загрязняющих веществ

№ ИЗА	Тип, ИЗА	Наименование организованного ИЗА	Число ИЗА, объединенных под одним номером	Высота источника, м	Размеры устья Источника			Координаты источника на карте-схеме				Ширина площадного источника, м	№ режима (стадии) выброса	Скорость выхода ГВС, м/с	Объем (расход) ГВС, м ³ /с (ф.у.)	Температура ГВС, °С	Выбрасываемые в атмосферу вещества (для каждого режима (стадии) выброса ИЗА)					Итого за год выброс вещества источником, т/год. Бк/год	Примечание
					Кругл ое устье	Прямоугольн ое устье		X1	Y1	X2	Y2						КОД	Наименование	Концентрация, мг/м ³ , Бк/м ³	Мощность выброса, г/с, Бк/с	Валовый выброс режима (стадии) ИЗА, т/год, Бк/год		
						Диаметр, м	Длина, м																
1	2	3	4	5	6	7	8	9	10	11	12	13	14	15	16	17	18	19	20	21	22	23	24
00017 Котельная № 3 ООО "Кинельская ТЭК"																							
(номер и наименование территориально обособленного подразделения хозяйствующего субъекта)																							
0001	организованный	Дымовая труба	1	25	1			22	16				0001	6.53246	5.13058	180	0301	Азота диоксид; (Азот(IV) оксид)	0.000000	0.4472941	6.7818667	6.7818667	
																	0304	Азот (II) оксид; Азота оксид	0.000000	0.0726853	1.1020533	1.1020533	
																	0337	Углерод оксид	0.000000	0.8801630	13.3450200	13.3450200	
																	0703	Бенз[а]пирен; 3,4- Бензпирен	0.000000	1.08772933 4e-09	1.64789549 2e-08	1.64789549 2e-08	

Производственный контроль в области охраны атмосферного воздуха

П л а н - г р а ф и к контроля за соблюдением нормативов выбросов на стационарных источниках выброса

Цех		Номер источ- ника	Выбрасываемое вещество		Периодичность контроля	Норматив выброса		Кем осуще- ствляется контроль	Методика проведения контроля
Номер	Наименование		Код	Наименование		г/с	мг/куб.м		
1	2	3	4	5	6	7	8	9	10
1	Котельная	0001	301	Азота диоксид; (Азот(IV) оксид)	1 раз в год	0.4472941	87.18197	ответственным лицом	расчетным методом
			304	Азот (II) оксид; Азота оксид	1 раз в год	0.0726853	14.16707		
			337	Углерод оксид	1 раз в год	0.8801630	171.55234		
			703	Бенз[а]пирен; 3,4-Бензпирен	1 раз в 5 лет (2021, 2025)	1.0877e-09	0.00000		

Котельная № 4 г. Кинель ООО "Кинельская ТЭК"

Перечень загрязняющих веществ, выбрасываемых в атмосферу

Вещество		Критерии качества Атмосферного воздуха			
Код	Наименование	ПДК м.р. (мг/м ³)	ПДК с.с. (мг/м ³)	ОБУВ (мг/м ³)	Класс опасн.
1	2	3	4	5	6
301	Азота диоксид; (Азот(IV) оксид)	0.2000000	0.0400000		3
304	Азот (II) оксид; Азота оксид	0.4000000	0.0600000		3
337	Углерод оксид	5.0000000	3.0000000		4
703	Бенз[а]пирен; 3,4-Бензпирен		0.0000010		1

Перечень загрязняющих веществ и групп суммаций для которых не требуется проведение детальных расчетов загрязнения атмосферы

№ п/п	Вещество (группа веществ)		Параметр Е
	Код	Наименование	
1	2	3	4
1	301	Азота диоксид; (Азот(IV) оксид)	0.0133769
2	304	Азот (II) оксид; Азота оксид	0.0010871
3	337	Углерод оксид	0.0016054
4	703	Бенз[а]пирен; 3,4-Бензпирен	0.0006936

Котельная № 4 – источник выбросов № 0001

Котельная № 4 предназначена для теплоснабжения детского сада и пожарной части и работает в отопительный период.

В котельной установлено 2 водогрейных котла марки «НР-18», работающих на природном газе. Котлы работают одновременно. Общий годовой расход газа составляет 136 тыс. м³/год. Расход газа в самый холодный месяц – 11,473 тыс. м³. Выброс загрязняющих веществ осуществляется в одну дымовую трубу, диаметром 0,51 метров, высотой 20 м.

В результате сжигания топлива в котельной в атмосферный воздух выделяются следующие загрязняющие вещества: *азота диоксид, азота оксид, углерода оксид, бенз(а)пирен.*

Перечень загрязняющих веществ, выбрасываемых в атмосферу

Вещество		Критерии качества атмосферного воздуха				Выброс вещества	
Код	Наименование	ПДКм.р.	ПДК с.с.	ОБУВ	Класс опасн.	г/с	т/год
1	2	3	4	5	6	7	8
301	Азота диоксид; (Азот(IV) оксид)	0.200000	0.040000	0.000000	3	0.0054390	0.1800860
304	Азот (II) оксид; Азота оксид	0.400000	0.060000	0.000000	3	0.0008840	0.0292640
337	Углерод оксид	5.000000	3.000000	0.000000	4	0.0163190	0.5181870
703	Бенз[а]пирен; 3,4-Бензпирен	0.000000	0.000001	0.000000	1	4.7000e-10	1.5000e-08
	Всего					0.0226420	0.7275370

Источники выбросов загрязняющих веществ

№ ИЗА	Тип, ИЗА	Наименование организованного ИЗА	Число ИЗА, объединенных под одним номером	Высота источника, м	Размеры устья Источника			Координаты источника на карте-схеме				Ширина площадного источника, м	№ режима (стадии) выброса	Скорость выхода ГВС, м/с	Объем (расход) ГВС, м³/с (ф.у.)	Температура ГВС, °С	Выбрасываемые в атмосферу вещества (для каждого режима (стадии) выброса ИЗА)					Итого за год выброс вещества источником, т/год, Бк/год	Примечание
					Кругл ое устье	Прямоугольн ое устье		X1	Y1	X2	Y2						КОД	Наименование	Концентрация, мг/м³, Бк/м³	Мощность выброса, г/с, Бк/с	Валовый выброс режима (стадии) ИЗА, т/год, Бк/год		
						Диаметр, м	Длина, м																
1	2	3	4	5	6	7	8	9	10	11	12	13	14	15	16	17	18	19	20	21	22	23	24
00007 Котельная № 4 (ул. Суворова) ООО "Кинельская ТЭК"																							
(номер и наименование территориально обособленного подразделения хозяйствующего субъекта)																							
0001	организованный	Дымовая труба	1	20	0.51			70	33				0001	0.42099	0.08600	140	0301	Азота диоксид; (Азот(IV) оксид)	0.000000	0.0054390	0.1800860	0.1800860	
																	0304	Азот (II) оксид; Азота оксид	0.000000	0.0008840	0.0292640	0.0292640	
																	0337	Углерод оксид	0.000000	0.0163190	0.5181870	0.5181870	
																	0703	Бенз[а]пирен; 3,4-Бензпирен	0.000000	4.70000000 0e-10	1.50000000 0e-08	1.50000000 0e-08	

Производственный контроль в области охраны атмосферного воздуха

П л а н - г р а ф и к контроля за соблюдением нормативов выбросов на стационарных источниках выброса

Цех		Номер источ- ника	Выбрасываемое вещество		Периодичность контроля	Норматив выброса		Кем осуще- ствляется контроль	Методика проведения контроля
Номер	Наименование		Код	Наименование		г/с	мг/куб.м		
1	2	3	4	5	6	7	8	9	10
1	Котельная	0005	301	Азота диоксид; (Азот(IV) оксид)	1 раз в год	0.0054390	63.24419	ответственным лицом	расчетным методом
			304	Азот (II) оксид; Азота оксид	1 раз в 5 лет (2021, 2025)	0.0008840	10.27907		
			337	Углерод оксид	1 раз в 5 лет (2021, 2025)	0.0163190	189.75581		
			703	Бенз[а]пирен; 3,4-Бензпирен	1 раз в 5 лет (2021, 2025)	4.7000e-10	0.00001		

Котельная № 12 г. Кинель ООО "Кинельская ТЭК"

Перечень загрязняющих веществ, выбрасываемых в атмосферу

Вещество		Критерии качества Атмосферного воздуха			
Код	Наименование	ПДК м.р. (мг/м3)	ПДК с.с. (мг/м3)	ОБУВ (мг/м3)	Класс опасн.
1	2	3	4	5	6
301	Азота диоксид; (Азот(IV) оксид)	0.2000000	0.0400000		3
304	Азот (II) оксид; Азота оксид	0.4000000	0.0600000		3
337	Углерод оксид	5.0000000	3.0000000		4
703	Бенз[а]пирен; 3,4-Бензпирен		0.0000010		1

Перечень загрязняющих веществ и групп суммаций для которых не требуется проведение детальных расчетов загрязнения атмосферы

№ п/п	Вещество (группа веществ)		Параметр Е
	Код	Наименование	
1	2	3	4
1	301	Азота диоксид; (Азот(IV) оксид)	0.0345517
2	304	Азот (II) оксид; Азота оксид	0.0028073
3	337	Углерод оксид	0.0032889
4	703	Бенз[а]пирен; 3,4-Бензпирен	0.0000610

Котельная № 12 – источник выбросов № 0001

Котельная предназначена для горячего водоснабжения образовательного центра и работает в отопительные период.

В котельной установлены 6 водогрейных котла марки «НР-18», работающих на природном газе. Общий годовой расход газа составляет 1330 тыс. м³/год. Расход газа в самый холодный месяц – 9.032 тыс. м³. Выброс загрязняющих веществ осуществляется в одну дымовую трубу, диаметром 1.0 метров, высотой 25 м.

В результате сжигания топлива в котельной в атмосферный воздух выделяются следующие загрязняющие вещества: *азота диоксид, азота оксид, углерода оксид, бенз(а)пирен.*

Перечень загрязняющих веществ, выбрасываемых в атмосферу

Вещество		Критерии качества атмосферного воздуха				Выброс вещества	
Код	Наименование	ПДКм.р.	ПДК с.с.	ОБУВ	Класс опасн.	г/с	т/год
1	2	3	4	5	6	7	8
301	Азота диоксид; (Азот(IV) оксид)	0.200000	0.040000	0.000000	3	0.1670232	2.1249364
304	Азот (II) оксид; Азота оксид	0.400000	0.060000	0.000000	3	0.0271413	0.3453022
337	Углерод оксид	5.000000	3.000000	0.000000	4	0.3974611	5.0566600
703	Бенз[а]пирен; 3,4-Бензпирен	0.000000	0.000001	0.000000	1	4.9119e-10	6.2442e-09
	Всего					0.5916256	7.5268986

Источники выбросов загрязняющих веществ

№ ИЗА	Тип, ИЗА	Наименование организованного ИЗА	Число ИЗА, объединенных под одним номером	Высота источника, м	Размеры устья Источника			Координаты источника на карте-схеме				Ширина площадного источника, м	№ режима (стадии) выброса	Скорость выхода ГВС, м/с	Объем (расход) ГВС, м³/с (ф.у.)	Температура ГВС, °С	Выбрасываемые в атмосферу вещества (для каждого режима (стадии) выброса ИЗА)					Итого за год выброс вещества источником, т/год, Бк/год	Примечание
					Кругл ое устье	Прямоугольн ое устье		X1	Y1	X2	Y2						КОД	Наименование	Концентрация, мг/м³, Бк/м³	Мощность выброса, г/с, Бк/с	Валовый выброс режима (стадии) ИЗА, т/год, Бк/год		
						Диаметр, м	Длина, м																
1	2	3	4	5	6	7	8	9	10	11	12	13	14	15	16	17	18	19	20	21	22	23	24
00019 Котельная № 12 ООО "Кинельская ТЭК"																							
(номер и наименование территориально обособленного подразделения хозяйствующего субъекта)																							
0001	организованный	Дымовая труба	1	25	1			15	8				0001	2.94991	2.31685	180	0301	Азота диоксид; (Азот(IV) оксид)	0.000000	0.1670232	2.1249364	2.1249364	
																	0304	Азот (II) оксид; Азота оксид	0.000000	0.0271413	0.3453022	0.3453022	
																	0337	Углерод оксид	0.000000	0.3974611	5.0566600	5.0566600	
																	0703	Бенз[а]пирен; 3,4-Бензпирен	0.000000	4.91193185 2e-10	6.24416240 4e-09	6.24416240 4e-09	

Производственный контроль в области охраны атмосферного воздуха

П л а н - г р а ф и к контроля за соблюдением нормативов выбросов на стационарных источниках выброса

Цех		Номер источ- ника	Выбрасываемое вещество		Периодичность контроля	Норматив выброса		Кем осуще- ствляется контроль	Методика проведения контроля
Номер	Наименование		Код	Наименование		г/с	мг/куб.м		
1	2	3	4	5	6	7	8	9	10
1	Котельная	0001	301	Азота диоксид; (Азот(IV) оксид)	1 раз в год	0.1670232	72.09063	ответственным лицом	расчетным методом
			304	Азот (II) оксид; Азота оксид	1 раз в год	0.0271413	11.71474		
			337	Углерод оксид	1 раз в год	0.3974611	171.55234		
			703	Бенз[а]пирен; 3,4-Бензпирен	1 раз в 5 лет (2021, 2025)	4.9119e-10	0.00000		

Котельная № 16 г. Кинель ООО "Кинельская ТЭК"

Перечень загрязняющих веществ, выбрасываемых в атмосферу

Вещество		Критерии качества Атмосферного воздуха			
Код	Наименование	ПДК м.р. (мг/м3)	ПДК с.с. (мг/м3)	ОБУВ (мг/м3)	Класс опасн.
1	2	3	4	5	6
301	Азота диоксид; (Азот(IV) оксид)	0.2000000	0.0400000		3
304	Азот (II) оксид; Азота оксид	0.4000000	0.0600000		3
337	Углерод оксид	5.0000000	3.0000000		4
703	Бенз[а]пирен; 3,4-Бензпирен		0.0000010		1

Перечень загрязняющих веществ и групп суммаций для которых не требуется проведение детальных расчетов загрязнения атмосферы

№ п/п	Вещество (группа веществ)		Параметр Е
	Код	Наименование	
1	2	3	4
1	301	Азота диоксид; (Азот(IV) оксид)	0.0301792
2	304	Азот (II) оксид; Азота оксид	0.0024521
3	337	Углерод оксид	0.0032459
4	703	Бенз[а]пирен; 3,4-Бензпирен	0.0000602

Котельная № 16 – источник выбросов № 0001

Котельная предназначена для горячего водоснабжения образовательного центра и работает в отопительные период.

В котельной установлены 1 котел LAVART R 150 и 2 котла LAVART M 800, работающих на природном газе. Общий годовой расход газа составляет 776 тыс. м³/год. Расход газа в самый холодный месяц 4.839 тыс. м³. Выброс загрязняющих веществ осуществляется в одну дымовую трубу, диаметром 0.2 метров, высотой 15 м.

В результате сжигания топлива в котельной в атмосферный воздух выделяются следующие загрязняющие вещества: *азота диоксид, азота оксид, углерода оксид, бенз(а)пирен.*

Перечень загрязняющих веществ, выбрасываемых в атмосферу

Вещество		Критерии качества атмосферного воздуха				Выброс вещества	
Код	Наименование	ПДКм.р.	ПДК с.с.	ОБУВ	Класс опасн.	г/с	т/год
1	2	3	4	5	6	7	8
301	Азота диоксид; (Азот(IV) оксид)	0.200000	0.040000	0.000000	3	0.0791835	1.0972572
304	Азот (II) оксид; Азота оксид	0.400000	0.060000	0.000000	3	0.0128673	0.1783043
337	Углерод оксид	5.000000	3.000000	0.000000	4	0.2129120	2.9503520
703	Бенз[а]пирен; 3,4-Бензпирен	0.000000	0.000001	0.000000	1	2.6312e-10	3.6432e-09
	Всего					0.3049628	4.2259135

Источники выбросов загрязняющих веществ

№ ИЗА	Тип, ИЗА	Наименование организованного ИЗА	Число ИЗА, объединенных под одним номером	Высота источника, м	Размеры устья Источника			Координаты источника на карте-схеме				Ширина площадного источника, м	№ режима (стадии) выброса	Скорость выхода ГВС, м/с	Объем (расход) ГВС, м³/с (ф.у.)	Температура ГВС, °С	Выбрасываемые в атмосферу вещества (для каждого режима (стадии) выброса ИЗА)					Итого за год выброс вещества источником, т/год, Бк/год	Примечание
					Кругл ое устье	Прямоугольн ое устье		X1	Y1	X2	Y2						КОД	Наименование	Концентрация, мг/м³, Бк/м³	Мощность выброса, г/с, Бк/с	Валовый выброс режима (стадии) ИЗА, т/год, Бк/год		
						Диаметр, м	Длина, м																
1	2	3	4	5	6	7	8	9	10	11	12	13	14	15	16	17	18	19	20	21	22	23	24
00020 Котельная № 16 ООО "Кинельская ТЭК"																							
(номер и наименование территориально обособленного подразделения хозяйствующего субъекта)																							
0001	организованный	Дымовая труба	1	15	0.2			10	2				0001	39.50514	1.24109	180	0301	Азота диоксид; (Азот(IV) оксид)	0.000000	0.0791835	1.0972572	1.0972572	
																	0304	Азот (II) оксид; Азота оксид	0.000000	0.0128673	0.1783043	0.1783043	
																	0337	Углерод оксид	0.000000	0.2129120	2.9503520	2.9503520	
																	0703	Бенз[а]пирен; 3,4-Бензпирен	0.000000	2.63122439 0e-10	3.64321054 6e-09	3.64321054 6e-09	

Производственный контроль в области охраны атмосферного воздуха

П л а н - г р а ф и к контроля за соблюдением нормативов выбросов на стационарных источниках выброса

Цех		Номер источ- ника	Выбрасываемое вещество		Периодичность контроля	Норматив выброса		Кем осуще- ствляется контроль	Методика проведения контроля
Номер	Наименование		Код	Наименование		г/с	мг/куб.м		
1	2	3	4	5	6	7	8	9	10
1	Котельная	0001	301	Азота диоксид; (Азот(IV) оксид)	1 раз в год	0.0791835	63.80154	ответственным лицом	расчетным методом
			304	Азот (II) оксид; Азота оксид	1 раз в год	0.0128673	10.36774		
			337	Углерод оксид	1 раз в год	0.2129120	171.55234		
			703	Бенз[а]пирен; 3,4-Бензпирен	1 раз в 5 лет (2021, 2025)	2.6312e-10	0.00000		

Котельная № 22 г. Кинель ООО "Кинельская ТЭК"

Перечень загрязняющих веществ, выбрасываемых в атмосферу

Вещество		Критерии качества Атмосферного воздуха			
Код	Наименование	ПДК м.р. (мг/м3)	ПДК с.с. (мг/м3)	ОБУВ (мг/м3)	Класс опасн.
1	2	3	4	5	6
301	Азота диоксид; (Азот(IV) оксид)	0.2000000	0.0400000		3
304	Азот (II) оксид; Азота оксид	0.4000000	0.0600000		3
337	Углерод оксид	5.0000000	3.0000000		4
703	Бенз[а]пирен; 3,4-Бензпирен		0.0000010		1

Перечень загрязняющих веществ и групп суммаций для которых не требуется проведение детальных расчетов загрязнения атмосферы

№ п/п	Вещество (группа веществ)		Параметр Е
	Код	Наименование	
1	2	3	4
1	301	Азота диоксид; (Азот(IV) оксид)	0.0131019
2	304	Азот (II) оксид; Азота оксид	0.0010646
3	337	Углерод оксид	0.0012660
4	703	Бенз[а]пирен; 3,4-Бензпирен	0.0029020

Котельная № 22 – источник выбросов № 0001

Котельная предназначена для горячего водоснабжения и теплоснабжения детского сада и работает круглогодично.

В котельной установлено 3 водогрейных котла (2 рабочих и 1 резервный), марки «Buderus Logano SK 735(1950) кВт», работающих на природном газе. Общий годовой расход газа составляет 670 тыс. м³/год. Расход газа в самый холодный месяц – 92 тыс. м³. Выброс загрязняющих веществ осуществляется в одну дымовую трубу, диаметром 0.5 метров, высотой 35 м.

В результате сжигания топлива в котельной в атмосферный воздух выделяются следующие загрязняющие вещества: *азота диоксид, азота оксид, углерода оксид, бенз(а)пирен.*

Перечень загрязняющих веществ, выбрасываемых в атмосферу

Вещество		Критерии качества атмосферного воздуха				Выброс вещества	
Код	Наименование	ПДКм.р.	ПДК с.с.	ОБУВ	Класс опасн.	г/с	т/год
1	2	3	4	5	6	7	8
301	Азота диоксид; (Азот(IV) оксид)	0.200000	0.040000	0.000000	3	0.0541770	0.9888070
304	Азот (II) оксид; Азота оксид	0.400000	0.060000	0.000000	3	0.0088040	0.1606810
337	Углерод оксид	5.000000	3.000000	0.000000	4	0.1308770	2.5528340
703	Бенз[а]пирен; 3,4-Бензпирен	0.000000	0.000001	0.000000	1	2.0000e-08	0.0000004
	Всего					0.1938580	3.7023224

Источники выбросов загрязняющих веществ

№ ИЗА	Тип, ИЗА	Наименование организованного ИЗА	Число ИЗА, объединенных под одним номером	Высота источника, м	Размеры устья Источника			Координаты источника на карте-схеме				Ширина площадного источника, м	№ режима (стадии) выброса	Скорость выхода ГВС, м/с	Объем (расход) ГВС, м³/с (ф.у.)	Температура ГВС, °С	Выбрасываемые в атмосферу вещества (для каждого режима (стадии) выброса ИЗА)					Итого за год выброс вещества источником, т/год, Бк/год	Примечание
					Кругл ое устье	Прямоугольн ое устье		X1	Y1	X2	Y2						КОД	Наименование	Концентрация, мг/м³, Бк/м³	Мощность выброса, г/с, Бк/с	Валовый выброс режима (стадии) ИЗА, т/год, Бк/год		
						Диаметр, м	Длина, м																
1	2	3	4	5	6	7	8	9	10	11	12	13	14	15	16	17	18	19	20	21	22	23	24
00016 Котельная № 22 ООО "Кинельская ТЭК"																							
(номер и наименование территориально обособленного подразделения хозяйствующего субъекта)																							
0001	организованный	Дымовая труба	1	35	0.5			176	120				0001	3.54979	0.69700	180	0301	Азота диоксид; (Азот(IV) оксид)	0.000000	0.0541770	0.9888070	0.9888070	
																	0304	Азот (II) оксид; Азота оксид	0.000000	0.0088040	0.1606810	0.1606810	
																	0337	Углерод оксид	0.000000	0.1308770	2.5528340	2.5528340	
																	0703	Бенз[а]пирен; 3,4-Бензпирен	0.000000	2.00000000 0e-08	0.0000004	0.0000004	

Производственный контроль в области охраны атмосферного воздуха

П л а н - г р а ф и к контроля за соблюдением нормативов выбросов на стационарных источниках выброса

Цех		Номер источ- ника	Выбрасываемое вещество		Периодичность контроля	Норматив выброса		Кем осуще- ствляется контроль	Методика проведения контроля
Номер	Наименование		Код	Наименование		г/с	мг/куб.м		
1	2	3	4	5	6	7	8	9	10
1	Котельная	0001	301	Азота диоксид; (Азот(IV) оксид)	1 раз в год	0.0541770	77.72884	ответственным лицом	расчетным методом
			304	Азот (II) оксид; Азота оксид	1 раз в 5 лет (2021, 2025)	0.0088040	12.63128		
			337	Углерод оксид	1 раз в 5 лет (2021, 2025)	0.1308770	187.77188		
			703	Бенз[а]пирен; 3,4-Бензпирен	1 раз в 5 лет (2021, 2025)	2.0000e-08	0.00003		

Котельная № 6 г. Кинель ООО "Кинельская ТЭК"

Перечень загрязняющих веществ, выбрасываемых в атмосферу

Вещество		Критерии качества Атмосферного воздуха			
Код	Наименование	ПДК м.р. (мг/м ³)	ПДК с.с. (мг/м ³)	ОБУВ (мг/м ³)	Класс опасн.
1	2	3	4	5	6
123	диЖелезо триоксид, Железа оксид (пер.на железо)		0.0400000		3
143	Марганец и его соединения(в пер.на марганца(IV)оксид)	0.0100000	0.0010000		2
301	Азота диоксид; (Азот(IV) оксид)	0.2000000	0.0400000		3
304	Азот (II) оксид; Азота оксид	0.4000000	0.0600000		3
337	Углерод оксид	5.0000000	3.0000000		4
342	Фтористые газообразные соединения-гидрофторид, кремний тетрафторид (в	0.0200000	0.0050000		2
703	Бенз[а]пирен; 3,4-Бензпирен		0.0000010		1
2930	Пыль абразивная; Корунд белый, Монокорунд			0.0400000	

Перечень загрязняющих веществ и групп суммаций для которых не требуется проведение детальных расчетов загрязнения атмосферы

№ п/п	Вещество (группа веществ)		Параметр Е
	Код	Наименование	
1	2	3	4
1	123	диЖелезо триоксид, Железа оксид (пер.на железо)	0.0594127
2	143	Марганец и его соединения(в пер.на марганца(IV)оксид)	0.0319096
3	301	Азота диоксид; (Азот(IV) оксид)	0.0452120
4	304	Азот (II) оксид; Азота оксид	0.0036734
5	337	Углерод оксид	0.0049620
6	342	Фтористые газообразные соединения-гидрофторид, кремний тетрафторид (в	0.0014987
7	703	Бенз[а]пирен; 3,4-Бензпирен	0.0418596
8	2930	Пыль абразивная; Корунд белый, Монокорунд	0.0029841

Котельная № 6 – источник выбросов № 0001,0002

Котельная № 6 предназначена для теплоснабжения жилых домов, здания ОВД и суда.

В котельной установлено 4 водогрейных котла марки «НР-18» (3 рабочих, 1 резервный), работающих на природном газе. Общий годовой расход газа составляет 788 тыс. м³/год. Расход газа в самый холодный месяц – 146,152 тыс. м³. Выброс загрязняющих веществ осуществляется в две дымовые трубы, диаметром 0,7 метров, высотой 23,2 м и диаметром 0,51 метров, высотой 23,5 м

В результате сжигания топлива в котельной в атмосферный воздух выделяются следующие загрязняющие вещества: *азота диоксид, азота оксид, углерода оксид, бенз(а)пирен.*

Источник выбросов № 6003 – Заточной станок

Заточной станок установлен в здании котельной. Выброс загрязняющих веществ осуществляется через ворота. Время работы заточного станка – 20 часов в год. Диаметр заточного круга – 150 мм. В результате работы заточного станка в воздух выбрасываются следующие загрязняющие вещества:

Источник выбросов № 6004 – Сварочный пост

Сварочный пост расположен на улице. Расход электродов МР-4 составляет 120 кг/год, время работы 100 часов в год. Расход электродов МР-3 составляет 60 кг/год, время работы 50 часов в год. Сварочные работы разного вида электродами проводятся неодновременно. В результате проведения сварочных работ в атмосферный воздух выделяются:

Перечень загрязняющих веществ, выбрасываемых в атмосферу

Вещество		Критерии качества атмосферного воздуха				Выброс вещества	
Код	Наименование	ПДК _{м.р.}	ПДК _{с.с.}	ОБУВ	Класс опасн.	г/с	т/год
1	2	3	4	5	6	7	8
123	диЖелезо триоксид, Железа оксид (пер.на железо)	0.000000	0.040000	0.000000	3	0.0032050	0.0016230
143	Марганец и его соединения(в пер.на марганца(IV)окс	0.010000	0.001000	0.000000	2	0.0004900	0.0002000
301	Азота диоксид; (Азот(IV) оксид)	0.200000	0.040000	0.000000	3	0.0758220	1.0526200
304	Азот (II) оксид; Азота оксид	0.400000	0.060000	0.000000	3	0.0123210	0.1710510
337	Углерод оксид	5.000000	3.000000	0.000000	4	0.2080380	3.0024390
342	Фтористые газообразные соединения-гидрофторид, кре	0.020000	0.005000	0.000000	2	0.0001130	0.0000610
703	Бенз[а]пирен; 3,4-Бензпирен	0.000000	0.000001	0.000000	1	0.0000001	0.0000017
2930	Пыль абразивная; Корунд белый, Монокорунд	0.000000	0.000000	0.040000		0.0003000	0.0000860
	Всего					0.3002891	4.2280817

Источники выбросов загрязняющих веществ

№ ИЗА	Тип, ИЗА	Наименование организованного ИЗА	Число ИЗА, объединенных под одним номером	Высота источника, м	Размеры устья Источника			Координаты источника на карте-схеме				Ширина площадного источника, м	№ режима (стадии) выброса	Скорость выхода ГВС, м/с	Объем (расход) ГВС, м³/с (ф.у.)	Температура ГВС, °С	Выбрасываемые в атмосферу вещества (для каждого режима (стадии) выброса ИЗА)					Итого за год выброс вещества источником, т/год, Бк/год	Примечание
					Кругл ое устье	Прямоугольн ое устье		X1	Y1	X2	Y2						КОД	Наименование	Концентрация, мг/м³, Бк/м³	Мощность выброса, г/с, Бк/с	Валовый выброс режима (стадии) ИЗА, т/год, Бк/год		
						Диаметр, м	Длина, м																
1	2	3	4	5	6	7	8	9	10	11	12	13	14	15	16	17	18	19	20	21	22	23	24
00008 Котельная № 6 ООО "Кинельская ТЭК"																							
(номер и наименование территориально обособленного подразделения хозяйствующего субъекта)																							
0001	организованный	Дымовая труба	1	23.2	0.7			75	22				0001	1.75395	0.67500	180	0301	Азота диоксид; (Азот(IV) оксид)	0.000000	0.0505480	0.7017470	0.7017470	
																	0304	Азот (II) оксид; Азота оксид	0.000000	0.0082140	0.1140340	0.1140340	
																	0337	Углерод оксид	0.000000	0.1386920	2.0016260	2.0016260	
																	0703	Бенз[а]пирен; 3,4-Бензпирен	0.000000	7.80000000 0e-08	0.0000011	0.0000011	
0002	организованный	Дымовая труба	1	23.5	0.51			76	21				0001	1.64968	0.33700	180	0301	Азота диоксид; (Азот(IV) оксид)	0.000000	0.0252740	0.3508730	0.3508730	
																	0304	Азот (II) оксид; Азота оксид	0.000000	0.0041070	0.0570170	0.0570170	
																	0337	Углерод оксид	0.000000	0.0693460	1.0008130	1.0008130	
																	0703	Бенз[а]пирен; 3,4-Бензпирен	0.000000	3.90000000 0e-08	0.0000006	0.0000006	
6003	неорганизованный	Неорганизованный источник	1	2; 2				70	25	71	25	1	0001				0123	диЖелезо триоксид, Железа оксид (пер.на железо)	0.000000	0.0004000	0.0001150	0.0001150	
																	2930	Пыль абразивная; Корунд белый, Монокорунд	0.000000	0.0003000	0.0000860	0.0000860	

№ ИЗА	Тип, ИЗА	Наименование организованного ИЗА	Число ИЗА, объединенных под одним номером	Высота источника, м	Размеры устья Источника			Координаты источника на карте-схеме				Ширина площадного источника, м	№ режима (стадии) выброса	Скорость выхода ГВС, м/с	Объем (расход) ГВС, м³/с (ф.у.)	Температура ГВС, °С	Выбрасываемые в атмосферу вещества (для каждого режима (стадии) выброса ИЗА)				Итого за год выброс вещества источником, т/год, Бк/год	Примечание	
					Кругл ое устье	Прямоугольн ое устье		X1	Y1	X2	Y2						КОД	Наименование	Концентрация, мг/м³, Бк/м³	Мощность выброса, г/с, Бк/с			Валовый выброс режима (стадии) ИЗА, т/год, Бк/год
						Диаметр, м	Длина, м																
6004	неорганизованный	Неорганизованный источник	1	2; 2				68	25	69	25	1	0001				0123	диЖелезо триоксид, Железа оксид (пер.на железо)	0.000000	0.0028050	0.0015080	0.0015080	
																	0143	Марганец и его соединения(в пер.на марганца(IV)окс ид)	0.000000	0.0004900	0.0002000	0.0002000	
																	0342	Фтористые газообразные соединения- гидрофторид, кремний тетрафторид (в пересчете на фтор)	0.000000	0.0001130	0.0000610	0.0000610	

**Производственный контроль в области охраны атмосферного воздуха
П л а н - г р а ф и к контроля за соблюдением нормативов выбросов на стационарных источниках выброса**

Цех		Номер источника	Выбрасываемое вещество		Периодичность контроля	Норматив выброса		Кем осуществляется контроль	Методика проведения контроля
Номер	Наименование		Код	Наименование		г/с	мг/куб.м		
1	2	3	4	5	6	8	9	10	11
1	Котельная	0001	301	Азота диоксид; (Азот(IV) оксид)	1 раз в год	0.0505480	74.88593	ответственным лицом	расчетным методом
			304	Азот (II) оксид; Азота оксид	1 раз в 5 лет (2021, 2026)	0.0082140	12.16889	ответственным лицом	расчетным методом
			337	Углерод оксид	1 раз в год	0.1386920	205.46963	ответственным лицом	расчетным методом
			703	Бенз[а]пирен; 3,4-Бензпирен	1 раз в год	7.8000e-08	0.00012	ответственным лицом	расчетным методом
		0002	301	Азота диоксид; (Азот(IV) оксид)	1 раз в год	0.0252740	74.99703	ответственным лицом	расчетным методом
			304	Азот (II) оксид; Азота оксид	1 раз в 5 лет (2021, 2026)	0.0041070	12.18694	ответственным лицом	расчетным методом
			337	Углерод оксид	1 раз в 5 лет (2021, 2026)	0.0693460	205.77448	ответственным лицом	расчетным методом
			703	Бенз[а]пирен; 3,4-Бензпирен	1 раз в год	3.9000e-08	0.00012	ответственным лицом	расчетным методом
2	Заточной станок	6003	123	диЖелезо триоксид, Железа оксид (пер.на железо)	1 раз в 5 лет (2021, 2026)	0.0004000		ответственным лицом	расчетным методом
			2930	Пыль абразивная; Корунд белый, Монокорунд	1 раз в 5 лет (2021, 2026)	0.0003000		ответственным лицом	расчетным методом
3	Сварочный пост	6004	123	диЖелезо триоксид, Железа оксид (пер.на железо)	1 раз в год	0.0028050		ответственным лицом	расчетным методом
			143	Марганец и его соединения(в пер.на марганца(IV)оксид)	1 раз в год	0.0004900		ответственным лицом	расчетным методом
			342	Фтористые газообразные соединения-гидрофторид, кремний тетрафторид (в	1 раз в 5 лет (2021, 2026)	0.0001130		ответственным лицом	расчетным методом

Котельная № 11 г. Кинель ООО "Кинельская ТЭК"

Котельная № 11 – источник выбросов № 0001

Котельная предназначена для отопления жилого фонда, детского сада и пром.зоны и работает в отопительный сезон.

В котельной установлено 2 водогрейных котла, марки «ДКВР-2,5», работающих на природном газе. Общий годовой расход газа составляет 695 тыс. м³/год. Расход газа в самый холодный месяц – 126,128 тыс. м³. Выброс загрязняющих веществ осуществляется в одну дымовую трубу, диаметром 1,0 метров, высотой 30 м.

В результате сжигания топлива в котельной в атмосферный воздух выделяются следующие загрязняющие вещества: *азота диоксид, азота оксид, углерода оксид, бенз(а)пирен.*

Источник выбросов № 6002 – Заточной станок

Заточной станок установлен в здании котельной. Выброс загрязняющих веществ осуществляется через ворота. Время работы заточного станка – 10 часов в год. Диаметр заточного круга – 350 мм. В результате работы заточного станка в воздух выбрасываются следующие загрязняющие вещества: *железа оксид, пыль абразивная.*

Источник выбросов № 6003 – Сварочный пост

Сварочный пост расположен на улице. Расход электродов МР-4 составляет 60 кг/год, время работы 50 часов в год. Расход электродов МР-3 составляет 180 кг/год, время работы 120 часов в год. Сварочные работы разного вида электродами проводятся одновременно. В результате проведения сварочных работ в атмосферный воздух выделяются: *железа оксид, марганец и его соединения, фториды газообразные.*

Источник выбросов № 6004 – Пост газовой резки

Пост газовой резки расположен на улице. В год расходуется 2 баллона пропана. Время работы 20 часов в год, толщина разрезаемой стали 5-10 мм. Расход ацетилена – 12 баллонов в год, время работы 70 часов в год. Работы проводятся одновременно. В результате проведения газовой резки в атмосферный воздух выделяются: *азота диоксид, азота оксид, железа оксид, марганец и его соединения, углерода оксид.*

Перечень загрязняющих веществ, выбрасываемых в атмосферу

Вещество		Критерии качества атмосферного воздуха				Выброс вещества	
Код	Наименование	ПДКм.р.	ПДК _{с.с.}	ОБУВ	Класс опасн.	г/с	т/год
1	2	3	4	5	6	7	8
123	диЖелезо триоксид, Железа оксид (пер.на железо)	0.000000	0.040000	0.000000	3	0.0118950	0.0017410
143	Марганец и его соединения(в пер.на марганца(IV)окс	0.010000	0.001000	0.000000	2	0.0129970	0.1812870
301	Азота диоксид; (Азот(IV) оксид)	0.200000	0.040000	0.000000	3	0.0841710	1.1155750
304	Азот (II) оксид; Азота оксид	0.400000	0.060000	0.000000	3	0.0136770	0.1812810
337	Углерод оксид	5.000000	3.000000	0.000000	4	0.1838280	2.6484060
342	Фтористые газообразные соединения-гидрофторид, кре	0.020000	0.005000	0.000000	2	0.0000071	0.0000380
703	Бенз[а]пирен; 3,4-Бензпирен	0.000000	0.000001	0.000000	1	5.2000e-09	0.0000001
2930	Пыль абразивная; Корунд белый, Монокорунд	0.000000	0.000000	0.040000		0.0008000	0.0001150
	Всего					0.3073751	4.1284431

Котельная № 20 г. Кинель ООО "Кинельская ТЭК"

Перечень загрязняющих веществ, выбрасываемых в атмосферу

Вещество		Критерии качества Атмосферного воздуха			
Код	Наименование	ПДК м.р. (мг/м3)	ПДК с.с. (мг/м3)	ОБУВ (мг/м3)	Класс опасн.
1	2	3	4	5	6
301	Азота диоксид; (Азот(IV) оксид)	0.2000000	0.0400000		3
304	Азот (II) оксид; Азота оксид	0.4000000	0.0600000		3
337	Углерод оксид	5.0000000	3.0000000		4
703	Бенз[а]пирен; 3,4-Бензпирен		0.0000010		1

Перечень загрязняющих веществ и групп суммаций для которых не требуется проведение детальных расчетов загрязнения атмосферы

№ п/п	Вещество (группа веществ)		Параметр Е
	Код	Наименование	
1	2	3	4
1	301	Азота диоксид; (Азот(IV) оксид)	0.0113980
2	304	Азот (II) оксид; Азота оксид	0.0009261
3	337	Углерод оксид	0.0011626
4	703	Бенз[а]пирен; 3,4-Бензпирен	0.0015853

Котельная № 20 – источник выбросов № 0001

Котельная предназначена для отопления и горячего водоснабжения жилого фонда и работает круглогодично.

В котельной установлено 2 водогрейных котла (2 рабочих), марки «Е-1/9», работающих на природном газе. Общий годовой расход газа составляет 445 тыс. м³/год. Расход газа в самый холодный месяц – 62.634 тыс. м³. Выброс загрязняющих веществ осуществляется в одну дымовую трубу, диаметром 0.82 метров, высотой 35 м.

В результате сжигания топлива в котельной в атмосферный воздух выделяются следующие загрязняющие вещества: *азота диоксид, азота оксид, углерода оксид, бенз(а)пирен.*

Перечень загрязняющих веществ, выбрасываемых в атмосферу

Вещество		Критерии качества атмосферного воздуха				Выброс вещества	
Код	Наименование	ПДКм.р.	ПДК с.с.	ОБУВ	Класс опасн.	г/с	т/год
1	2	3	4	5	6	7	8
301	Азота диоксид; (Азот(IV) оксид)	0.200000	0.040000	0.000000	3	0.0349420	0.6259870
304	Азот (II) оксид; Азота оксид	0.400000	0.060000	0.000000	3	0.0056780	0.1017230
337	Углерод оксид	5.000000	3.000000	0.000000	4	0.0891020	1.6955390
703	Бенз[а]пирен; 3,4-Бензпирен	0.000000	0.000001	0.000000	1	8.1000e-09	0.0000002
	Всего					0.1297220	2.4232490

Источники выбросов загрязняющих веществ

№ ИЗА	Тип, ИЗА	Наименование организованного ИЗА	Число ИЗА, объединенных под одним номером	Высота источника, м	Размеры устья Источника			Координаты источника на карте-схеме				Ширина площадного источника, м	№ режима (стадии) выброса	Скорость выхода ГВС, м/с	Объем (расход) ГВС, м ³ /с (ф.у.)	Температура ГВС, °С	Выбрасываемые в атмосферу вещества (для каждого режима (стадии) выброса ИЗА)					Итого за год выброс вещества источником, т/год, Бк/год	Примечание
					Кругл ое устье	Прямоугольн ое устье		X1	Y1	X2	Y2						КОД	Наименование	Концентрация, мг/м ³ , Бк/м ³	Мощность выброса, г/с, Бк/с	Валовый выброс режима (стадии) ИЗА, т/год, Бк/год		
						Диаметр, м	Длина, м																
1	2	3	4	5	6	7	8	9	10	11	12	13	14	15	16	17	18	19	20	21	22	23	24
00014 Котельная № 20 ООО "Кинельская ТЭК"																							
(номер и наименование территориально обособленного подразделения хозяйствующего субъекта)																							
0001	организованный	Дымовая труба	1	35	0.82			44	23				0001	0.89945	0.47500	180	0301	Азота диоксид; (Азот(IV) оксид)	0.000000	0.0349420	0.6259870	0.6259870	
																	0304	Азот (II) оксид; Азота оксид	0.000000	0.0056780	0.1017230	0.1017230	
																	0337	Углерод оксид	0.000000	0.0891020	1.6955390	1.6955390	
																	0703	Бенз[а]пирен; 3,4-Бензпирен	0.000000	8.10000000 0e-09	0.0000002	0.0000002	

Производственный контроль в области охраны атмосферного воздуха

П л а н - г р а ф и к контроля за соблюдением нормативов выбросов на стационарных источниках выброса

Цех		Номер источника	Выбрасываемое вещество		Периодичность контроля	Норматив выброса		Кем осуществляется контроль	Методика проведения контроля
Номер	Наименование		Код	Наименование		г/с	мг/куб.м		
1	2	3	4	5	6	7	8	9	10
1	Котельная	0001	301	Азота диоксид; (Азот(IV) оксид)	1 раз в год	0.0349420	73.56211	ответственным лицом	расчетным методом
			304	Азот (II) оксид; Азота оксид	1 раз в 5 лет (2021, 2025)	0.0056780	11.95368		
			337	Углерод оксид	1 раз в 5 лет (2021, 2025)	0.0891020	187.58316		
			703	Бенз[а]пирен; 3,4-Бензпирен	1 раз в 5 лет (2021, 2025)	8.1000e-09	0.00002		

Котельная № 23 г. Кинель ООО "Кинельская ТЭК"

Перечень загрязняющих веществ, выбрасываемых в атмосферу

Вещество		Критерии качества Атмосферного воздуха			
Код	Наименование	ПДК м.р. (мг/м3)	ПДК с.с. (мг/м3)	ОБУВ (мг/м3)	Класс опасн.
1	2	3	4	5	6
301	Азота диоксид; (Азот(IV) оксид)	0.2000000	0.0400000		3
304	Азот (II) оксид; Азота оксид	0.4000000	0.0600000		3
337	Углерод оксид	5.0000000	3.0000000		4
703	Бенз[а]пирен; 3,4-Бензпирен		0.0000010		1

Перечень загрязняющих веществ и групп суммаций для которых не требуется проведение детальных расчетов загрязнения атмосферы

№ п/п	Вещество (группа веществ)		Параметр Е
	Код	Наименование	
1	2	3	4
1	301	Азота диоксид; (Азот(IV) оксид)	0.0548212
2	304	Азот (II) оксид; Азота оксид	0.0044542
3	337	Углерод оксид	0.0044311
4	703	Бенз[а]пирен; 3,4-Бензпирен	0.0000821

Котельная № 23 – источник выбросов № 0001

Котельная предназначена для горячего отопления лица и работает в отопительный период.

В котельной установлены 3 водогрейных котла марки «ДКВР 6,5/13», работающих на природном газе. Общий годовой расход газа составляет 2885 тыс. м³/год. Расход газа в самый холодный месяц – 18.065 тыс. м³. Выброс загрязняющих веществ осуществляется в одну дымовую трубу, диаметром 1.0 метров, высотой 25 м.

В результате сжигания топлива в котельной в атмосферный воздух выделяются следующие загрязняющие вещества: *азота диоксид, азота оксид, углерода оксид, бенз(а)пирен.*

Перечень загрязняющих веществ, выбрасываемых в атмосферу

Вещество		Критерии качества атмосферного воздуха				Выброс вещества	
Код	Наименование	ПДКм.р.	ПДК с.с.	ОБУВ	Класс опасн.	г/с	т/год
1	2	3	4	5	6	7	8
301	Азота диоксид; (Азот(IV) оксид)	0.200000	0.040000	0.000000	3	0.3933887	5.4281925
304	Азот (II) оксид; Азота оксид	0.400000	0.060000	0.000000	3	0.0639257	0.8820813
337	Углерод оксид	5.000000	3.000000	0.000000	4	0.7949221	10.9687700
703	Бенз[а]пирен; 3,4-Бензпирен	0.000000	0.000001	0.000000	1	9.8239e-10	1.3545e-08
	Всего					1.2522365	17.2790438

Источники выбросов загрязняющих веществ

№ ИЗА	Тип, ИЗА	Наименование организованного ИЗА	Число ИЗА, объединенных под одним номером	Высота источника, м	Размеры устья источника			Координаты источника на карте-схеме				Ширина площадного источника, м	№ режима (стадии) выброса	Скорость выхода ГВС, м/с	Объем (расход) ГВС, м³/с (ф.у.)	Температура ГВС, °С	Выбрасываемые в атмосферу вещества (для каждого режима (стадии) выброса ИЗА)					Итого за год выброс вещества источником, т/год, Бк/год	Примечание
					Круглое устье	Прямоугольное устье		X1	Y1	X2	Y2						КОД	Наименование	Концентрация, мг/м³, Бк/м³	Мощность выброса, г/с, Бк/с	Валовый выброс режима (стадии) ИЗА, т/год, Бк/год		
						Диаметр, м	Длина, м																
1	2	3	4	5	6	7	8	9	10	11	12	13	14	15	16	17	18	19	20	21	22	23	24
00021 Котельная № 23 ООО "Кинельская ТЭК"																							
(номер и наименование территориально обособленного подразделения хозяйствующего субъекта)																							
0001	организованный	Дымовая труба	1	25	1			38	-5				0001	5.89981	4.63370	180	0301	Азота диоксид; (Азот(IV) оксид)	0.000000	0.3933887	5.4281925	5.4281925	
																	0304	Азот (II) оксид; Азота оксид	0.000000	0.0639257	0.8820813	0.8820813	
																	0337	Углерод оксид	0.000000	0.7949221	10.9687700	10.9687700	
																	0703	Бенз[а]пирен; 3,4-Бензпирен	0.000000	9.82386370 3e-10	1.35446680 7e-08	1.35446680 7e-08	

Производственный контроль в области охраны атмосферного воздуха

П л а н - г р а ф и к контроля за соблюдением нормативов выбросов на стационарных источниках выброса

Цех		Номер источника	Выбрасываемое вещество		Периодичность контроля	Норматив выброса		Кем осуществляется контроль	Методика проведения контроля
Номер	Наименование		Код	Наименование		г/с	мг/куб.м		
1	2	3	4	5	6	7	8	9	10
1	Котельная	0001	301	Азота диоксид; (Азот(IV) оксид)	1 раз в год	0.3933887	84.89731	ответственным лицом	расчетным методом
			304	Азот (II) оксид; Азота оксид	1 раз в год	0.0639257	13.79582		
			337	Углерод оксид	1 раз в год	0.7949221	171.55232		
			703	Бенз[а]пирен; 3,4-Бензпирен	1 раз в 5 лет (2021, 2025)	9.8239e-10	0.00000		

Котельная № 9 г. Кинель ООО "Кинельская ТЭК"

Перечень загрязняющих веществ, выбрасываемых в атмосферу

Вещество		Критерии качества Атмосферного воздуха			
Код	Наименование	ПДК м.р. (мг/м3)	ПДК с.с. (мг/м3)	ОБУВ (мг/м3)	Класс опасн.
1	2	3	4	5	6
301	Азота диоксид; (Азот(IV) оксид)	0.2000000	0.0400000		3
304	Азот (II) оксид; Азота оксид	0.4000000	0.0600000		3
337	Углерод оксид	5.0000000	3.0000000		4
703	Бенз[а]пирен; 3,4-Бензпирен		0.0000010		1

Перечень загрязняющих веществ и групп суммаций для которых не требуется проведение детальных расчетов загрязнения атмосферы

№ п/п	Вещество (группа веществ)		Параметр Е
	Код	Наименование	
1	2	3	4
1	301	Азота диоксид; (Азот(IV) оксид)	0.0288533
2	304	Азот (II) оксид; Азота оксид	0.0023443
3	337	Углерод оксид	0.0032240
4	703	Бенз[а]пирен; 3,4-Бензпирен	0.0000598

Котельная № 9 – источник выбросов № 0001

Котельная предназначена для горячего водоснабжения образовательного центра и работает в отопительные период.

В котельной установлены 2 водогрейных котла марки «КВа- 2ГС» и «КВа – 1,5ГС», работающих на природном газе. Общий годовой расход газа составляет 655,5 тыс. м³/год. Расход газа в самый холодный месяц – 3.871 тыс. м³. Выброс загрязняющих веществ осуществляется в одну дымовую трубу, диаметром 0.20 метров, высотой 15 м.

В результате сжигания топлива в котельной в атмосферный воздух выделяются следующие загрязняющие вещества: *азота диоксид, азота оксид, углерода оксид, бенз(а)пирен.*

Перечень загрязняющих веществ, выбрасываемых в атмосферу

Вещество		Критерии качества атмосферного воздуха				Выброс вещества	
Код	Наименование	ПДКм.р.	ПДК с.с.	ОБУВ	Класс опасн.	г/с	т/год
1	2	3	4	5	6	7	8
301	Азота диоксид; (Азот(IV) оксид)	0.200000	0.040000	0.000000	3	0.0609748	0.8921651
304	Азот (II) оксид; Азота оксид	0.400000	0.060000	0.000000	3	0.0099084	0.1449768
337	Углерод оксид	5.000000	3.000000	0.000000	4	0.1703296	2.4922110
703	Бенз[а]пирен; 3,4-Бензпирен	0.000000	0.000001	0.000000	1	2.1050e-10	3.0775e-09
	Всего					0.2412128	3.5293529

Источники выбросов загрязняющих веществ

№ ИЗА	Тип, ИЗА	Наименование организованного ИЗА	Число ИЗА, объединенных под одним номером	Высота источника, м	Размеры устья Источника			Координаты источника на карте-схеме				Ширина площадного источника, м	№ режима (стадии) выброса	Скорость выхода ГВС, м/с	Объем (расход) ГВС, м ³ /с (ф.у.)	Температура ГВС, °С	Выбрасываемые в атмосферу вещества (для каждого режима (стадии) выброса ИЗА)					Итого за год выброс вещества источником, т/год, Бк/год	Примечание
					Кругл ое устье	Прямоугольн ое устье		X1	Y1	X2	Y2						КОД	Наименование	Концентрация, мг/м ³ , Бк/м ³	Мощность выброса, г/с, Бк/с	Валовый выброс режима (стадии) ИЗА, т/год, Бк/год		
						Диаметр, м	Длина, м																
1	2	3	4	5	6	7	8	9	10	11	12	13	14	15	16	17	18	19	20	21	22	23	24
00018 Котельная № 9 ООО "Кинельская ТЭК"																							
(номер и наименование территориально обособленного подразделения хозяйствующего субъекта)																							
0001	организованный	Дымовая труба	1	15	0.2			24	3				0001	31.60411	0.99287	180	0301	Азота диоксид; (Азот(IV) оксид)	0.000000	0.0609748	0.8921651	0.8921651	
																	0304	Азот (II) оксид; Азота оксид	0.000000	0.0099084	0.1449768	0.1449768	
																	0337	Углерод оксид	0.000000	0.1703296	2.4922110	2.4922110	
																	0703	Бенз[а]пирен; 3,4-Бензпирен	0.000000	2.10497937 2e-10	3.07748004 2e-09	3.07748004 2e-09	

Производственный контроль в области охраны атмосферного воздуха

П л а н - г р а ф и к контроля за соблюдением нормативов выбросов на стационарных источниках выброса

Цех		Номер источника	Выбрасываемое вещество		Периодичность контроля	Норматив выброса		Кем осуществляется контроль	Методика проведения контроля
Номер	Наименование		Код	Наименование		г/с	мг/куб.м		
1	2	3	4	5	6	7	8	9	10
1	Котельная	0001	301	Азота диоксид; (Азот(IV) оксид)	1 раз в год	0.0609748	61.41252	ответственным лицом	расчетным методом
			304	Азот (II) оксид; Азота оксид	1 раз в год	0.0099084	9.97953		
			337	Углерод оксид	1 раз в год	0.1703296	171.55234		
			703	Бенз[а]пирен; 3,4-Бензпирен	1 раз в 5 лет (2021, 2025)	2.1050e-10	0.00000		

Котельная № 7 г. Кинель ООО "Кинельская ТЭК"

Перечень загрязняющих веществ, выбрасываемых в атмосферу

Вещество		Критерии качества Атмосферного воздуха			
Код	Наименование	ПДК м.р. (мг/м3)	ПДК с.с. (мг/м3)	ОБУВ (мг/м3)	Класс опасн.
1	2	3	4	5	6
301	Азота диоксид; (Азот(IV) оксид)	0.2000000	0.0400000		3
304	Азот (II) оксид; Азота оксид	0.4000000	0.0600000		3
337	Углерод оксид	5.0000000	3.0000000		4
703	Бенз[а]пирен; 3,4-Бензпирен		0.0000010		1

Перечень загрязняющих веществ и групп суммаций для которых не требуется проведение детальных расчетов загрязнения атмосферы

№ п/п	Вещество (группа веществ)		Параметр Е
	Код	Наименование	
1	2	3	4
1	301	Азота диоксид; (Азот(IV) оксид)	0.0700551
2	304	Азот (II) оксид; Азота оксид	0.0056920
3	337	Углерод оксид	0.0049800
4	703	Бенз[а]пирен; 3,4-Бензпирен	0.0034234

Котельная № 7 – источник выбросов № 0001

Котельная предназначена для отопления жилого фонда и работает в отопительный сезон.

В котельной установлено 3 водогрейных котла, марок «ДКВР 6,5/13» -2 шт., «ДЕ10/14» - 1 шт. (2 рабочих и 1 резервный), работающих на природном газе. Общий годовой расход газа составляет 578,9 тыс. м³/год. Расход газа в самый холодный месяц – 858,928 тыс. м³. Выброс загрязняющих веществ осуществляется в одну дымовую трубу, диаметром 2.0 метров, высотой 30 м.

В результате сжигания топлива в котельной в атмосферный воздух выделяются следующие загрязняющие вещества: *азота диоксид, азота оксид, углерода оксид, бенз(а)пирен.*

Перечень загрязняющих веществ, выбрасываемых в атмосферу

Вещество		Критерии качества атмосферного воздуха				Выброс вещества	
Код	Наименование	ПДКм.р.	ПДК с.с.	ОБУВ	Класс опасн.	г/с	т/год
1	2	3	4	5	6	7	8
301	Азота диоксид; (Азот(IV) оксид)	0.200000	0.040000	0.000000	3	0.6875690	11.0564620
304	Азот (II) оксид; Азота оксид	0.400000	0.060000	0.000000	3	0.1117300	1.7966750
337	Углерод оксид	5.000000	3.000000	0.000000	4	1.2219320	20.1136650
703	Бенз[а]пирен; 3,4-Бензпирен	0.000000	0.000001	0.000000	1	5.6000e-08	0.0000009
	Всего					2.0212311	32.9668029

Источники выбросов загрязняющих веществ

№ ИЗА	Тип, ИЗА	Наименование организованного ИЗА	Число ИЗА, объединенных под одним номером	Высота источника, м	Размеры устья Источника			Координаты источника на карте-схеме				Ширина площадного источника, м	№ режима (стадии) выброса	Скорость выхода ГВС, м/с	Объем (расход) ГВС, м³/с (ф.у.)	Температура ГВС, °С	Выбрасываемые в атмосферу вещества (для каждого режима (стадии) выброса ИЗА)					Итого за год выброс вещества источником, т/год, Бк/год	Примечание
					Кругл ое устье	Прямоуголь ное устье		X1	Y1	X2	Y2						КОД	Наименование	Концентрация, мг/м³, Бк/м³	Мощность выброса, г/с, Бк/с	Валовый выброс режима (стадии) ИЗА, т/год, Бк/год		
						Диаметр, м	Длина, м																
1	2	3	4	5	6	7	8	9	10	11	12	13	14	15	16	17	18	19	20	21	22	23	24
00009 Котельная № 7 ООО "Кинельская ТЭК"																							
(номер и наименование территориально обособленного подразделения хозяйствующего субъекта)																							
0001	организованный	Дымовая труба	1	30	2			35	-6				0001	1.99835	6.27800	180	0301	Азота диоксид; (Азот(IV) оксид)	0.000000	0.6875690	11.0564620	11.0564620	
																	0304	Азот (II) оксид; Азота оксид	0.000000	0.1117300	1.7966750	1.7966750	
																	0337	Углерод оксид	0.000000	1.2219320	20.1136650	20.1136650	
																	0703	Бенз[а]пирен; 3,4-Бензпирен	0.000000	5.60000000 0e-08	0.0000009	0.0000009	

Производственный контроль в области охраны атмосферного воздуха

П л а н - г р а ф и к контроля за соблюдением нормативов выбросов на стационарных источниках выброса

Цех		Номер источ- ника	Выбрасываемое вещество		Периодичность контроля	Норматив выброса		Кем осуще- ствляется контроль	Методика проведения контроля
Номер	Наименование		Код	Наименование		г/с	мг/куб.м		
1	2	3	4	5	6	7	8	9	10
1	Котельная	0005	301	Азота диоксид; (Азот(IV) оксид)	1 раз в год	0.6875690	109.52039	ответственным лицом	расчетным методом
			304	Азот (II) оксид; Азота оксид	1 раз в год	0.1117300	17.79707		
			337	Углерод оксид	1 раз в год	1.2219320	194.63715		
			703	Бенз[а]пирен; 3,4-Бензпирен	1 раз в год	5.6000e-08	0.00001		

Котельная № 1 п.г.т. Алексеевка ООО "Кинельская ТЭК"

Перечень загрязняющих веществ, выбрасываемых в атмосферу

Вещество		Критерии качества Атмосферного воздуха			
Код	Наименование	ПДК м.р. (мг/м3)	ПДК с.с. (мг/м3)	ОБУВ (мг/м3)	Класс опасн.
1	2	3	4	5	6
301	Азота диоксид; (Азот(IV) оксид)	0.2000000	0.0400000		3
304	Азот (II) оксид; Азота оксид	0.4000000	0.0600000		3
328	Углерод; Сажа	0.1500000	0.0500000		3
330	Сера диоксид; Ангидрид сернистый	0.5000000	0.0500000		3
337	Углерод оксид	5.0000000	3.0000000		4
703	Бенз[а]пирен; 3,4-Бензпирен		0.0000010		1
2704	Бензин (нефтяной, малосернистый) (в пер.на углерод)	5.0000000	1.5000000		4
2732	Керосин			1.2000000	

Перечень групп суммаций загрязняющих веществ

Код в-ва	Наименование групп суммаций и загрязняющих веществ группы	ПДК(мг/м3) максимально разовая	ПДК(мг/м3) средне суточная	ОБУВ (мг/м3)	Класс опасности
1	2	3	4	5	6
Группа: 6204 Ккд=1.6 (Ксд = 1.60)					
301	Азота диоксид; (Азот(IV) оксид)	0.2000000	0.0400000		3
330	Сера диоксид; Ангидрид сернистый	0.5000000	0.0500000		3

Перечень загрязняющих веществ и групп суммаций для которых не требуется проведение детальных расчетов загрязнения атмосферы

№ п/п	Вещество (группа веществ)		Параметр E
	Код	Наименование	
1	2	3	4
1	304	Азот (II) оксид; Азота оксид	0.0133481
2	328	Углерод; Сажа	0.0204870
3	330	Сера диоксид; Ангидрид сернистый	0.0467516
4	337	Углерод оксид	0.0210087
5	703	Бенз[а]пирен; 3,4-Бензпирен	0.0002460
6	2704	Бензин (нефтяной, малосернистый) (в пер.на углерод)	0.0009616
7	2732	Керосин	0.0058771

Котельная № 1 – источник выбросов № 0001

Котельная предназначена для теплоснабжения пос. Алексеевка. Котельная работает в отопительный сезон с октября по апрель.

В котельной установлено 4 водогрейных котла марки «КСВ-2,9Г» (3 рабочих, 1 резервный), работающие на газовом топливе. Общий годовой расход газа составляет 1830 тыс. м³/год. Максимальный часовой расход газа на 1 котел – 299 м³/час. Выброс загрязняющих веществ осуществляется в одну дымовую трубу, диаметром 1,2 м, высотой 22 м.

В результате сжигания топлива в котельной в атмосферный воздух выделяются следующие загрязняющие вещества: *азота диоксид, азота оксид, углерода оксид, бенз(а)пирен.*

Гаражи – источники выбросов № 6001, 6002, 6003

Гаражи предназначены для отстоя легкового и грузового автотранспорта, находящегося на балансе предприятия. Гаражи не оборудованы вытяжной системой вентиляции. Выброс загрязняющих веществ в атмосферный воздух через ворота гаражей.

Первый гараж предназначен для хранения 4 легковых машин.

Второй гараж предназначен для хранения 6 грузовых машин.

Третий гараж предназначен для хранения 3 легковых и 5 грузовых машин.

В результате работы двигателей автотранспорта в атмосферный воздух выделяются следующие загрязняющие вещества: *азота диоксид, азота оксид, серы диоксид, углерода оксид, сажа, бензин, керосин.*

Внутренний проезд – источник выбросов № 6004

Протяженность внутреннего проезда составляет 210 метров.

В результате работы двигателей автотранспорта в атмосферный воздух выделяются следующие загрязняющие вещества: *азота диоксид, азота оксид, серы диоксид, углерода оксид, сажа, бензин, керосин.*

Перечень загрязняющих веществ, выбрасываемых в атмосферу

Вещество		Критерии качества атмосферного воздуха				Выброс вещества	
Код	Наименование	ПДКм.р.	ПДК с.с.	ОБУВ	Класс опасн.	г/с	т/год
1	2	3	4	5	6	7	8
301	Азота диоксид; (Азот(IV) оксид)	0.200000	0.040000	0.000000	3	0.3808196	2.7917981
304	Азот (II) оксид; Азота оксид	0.400000	0.060000	0.000000	3	0.0619820	0.4538664
328	Углерод; Сажа	0.150000	0.050000	0.000000	3	0.0003041	0.0007790
330	Сера диоксид; Ангидрид сернистый	0.500000	0.050000	0.000000	3	0.0069396	0.0184310
337	Углерод оксид	5.000000	3.000000	0.000000	4	0.9588684	7.0018230
703	Бенз[а]пирен; 3,4-Бензпирен	0.000000	0.000001	0.000000	1	1.1708e-09	8.5916e-09
2704	Бензин (нефтяной, малосернистый) (в пер.на углерод	5.000000	1.500000	0.000000	4	0.0014274	0.0049780
2732	Керосин	0.000000	0.000000	1.200000		0.0020937	0.0064250
	Всего					1.4124348	10.2781005

Источники выбросов загрязняющих веществ

№ ИЗА	Тип, ИЗА	Наименование организованного ИЗА	Число ИЗА, объединенных под одним номером	Высота источника, м	Размеры устья Источника			Координаты источника на карте-схеме				Ширина площадного источника, м	№ режима (стадии) выброса	Скорость выхода ГВС, м/с	Объем (расход) ГВС, м³/с (ф.у.)	Температура ГВС, °С	Выбрасываемые в атмосферу вещества (для каждого режима (стадии) выброса ИЗА)					Итого за год выброс вещества источником, т/год, Бк/год	Примечание
					Кругл ое устье	Прямоугольн ое устье		X1	Y1	X2	Y2						КОД	Наименование	Концентрация, мг/м³, Бк/м³	Мощность выброса, г/с, Бк/с	Валовый выброс режима (стадии) ИЗА, т/год, Бк/год		
						Диаметр, м	Длина, м																
1	2	3	4	5	6	7	8	9	10	11	12	13	14	15	16	17	18	19	20	21	22	23	24
00001 Производственная площадка № 1 ООО "Кинельская ТЭК"																							
(номер и наименование территориально обособленного подразделения хозяйствующего субъекта)																							
0001	организованный	Дымовая труба котельной	1	22	1.2			34	42				0001	1.62763	1.84080	180	0301	Азота диоксид; (Азот(IV) оксид)	0.000000	0.3795651	2.7875601	2.7875601	
																	0304	Азот (II) оксид; Азота оксид	0.000000	0.0616794	0.4529784	0.4529784	
																	0337	Углерод оксид	0.000000	0.9473823	6.9576600	6.9576600	
																	0703	Бенз[а]пирен; 3,4-Бензпирен	0.000000	1.17080079 4e-09	8.59159188 0e-09	8.59159188 0e-09	
6001	неорганизованный	Неорганизованный источник	1	5; 5				9	74	28	72	10	0001				0301	Азота диоксид; (Азот(IV) оксид)	0.000000	0.0000169	0.0000850	0.0000850	
																	0304	Азот (II) оксид; Азота оксид	0.000000	0.0000027	0.0000140	0.0000140	
																	0330	Сера диоксид; Ангидрид сернистый	0.000000	0.0000070	0.0000350	0.0000350	
																	0337	Углерод оксид	0.000000	0.0026521	0.0130950	0.0130950	
																	2704	Бензин (нефтяной, малосернистый) (в пер.на углерод)	0.000000	0.0002430	0.0011800	0.0011800	

№ ИЗА	Тип, ИЗА	Наименование организованного ИЗА	Число ИЗА, объединенных под одним номером	Высота источника, м	Размеры устья Источника			Координаты источника на карте-схеме				Ширина площадного источника, м	№ режима (стадии) выброса	Скорость выхода ГВС, м/с	Объем (расход) ГВС, м³/с (ф.у.)	Температура ГВС, °С	Выбрасываемые в атмосферу вещества (для каждого режима (стадии) выброса ИЗА)					Итого за год выброс вещества источником, т/год, Бк/год	Примечание
					Кругл ое устье	Прямоугольн ое устье		X1	Y1	X2	Y2						КОД	Наименование	Концентрация, мг/м³, Бк/м³	Мощность выброса, г/с, Бк/с	Валовый выброс режима (стадии) ИЗА, т/год, Бк/год		
						Диаметр, м	Длина, м																
1	2	3	4	5	6	7	8	9	10	11	12	13	14	15	16	17	18	19	20	21	22	23	24
00001 Производственная площадка № 1 ООО "Кинельская ТЭК"																							
(номер и наименование территориально обособленного подразделения хозяйствующего субъекта)																							
6002	неорганизованный	Неорганизованный источник	1	5; 5				34	75	109	69	8	0001				0301	Азота диоксид; (Азот(IV) оксид)	0.000000	0.0003576	0.0009970	0.0009970	
																	0304	Азот (II) оксид; Азота оксид	0.000000	0.0000581	0.0001620	0.0001620	
																	0328	Углерод; Сажа	0.000000	0.0000169	0.0000570	0.0000570	
																	0330	Сера диоксид; Ангидрид сернистый	0.000000	0.0000825	0.0002650	0.0002650	
																	0337	Углерод оксид	0.000000	0.0043503	0.0146510	0.0146510	
																	2704	Бензин (нефтяной, малосернистый) (в пер.на углерод)	0.000000	0.0002430	0.0008850	0.0008850	
																	2732	Керосин	0.000000	0.0002788	0.0008800	0.0008800	
6003	неорганизованный	Неорганизованный источник	1	5; 5				12	65	104	57	7	0001				0301	Азота диоксид; (Азот(IV) оксид)	0.000000	0.0006986	0.0026920	0.0026920	
																	0304	Азот (II) оксид; Азота оксид	0.000000	0.0001135	0.0004370	0.0004370	
																	0328	Углерод; Сажа	0.000000	0.0000445	0.0001730	0.0001730	
																	0330	Сера диоксид; Ангидрид сернистый	0.000000	0.0001301	0.0005000	0.0005000	
																	0337	Углерод оксид	0.000000	0.0039470	0.0150140	0.0150140	

№ ИЗА	Тип, ИЗА	Наименование организованного ИЗА	Число ИЗА, объединенных под одним номером	Высота источника, м	Размеры устья Источника			Координаты источника на карте-схеме				Ширина площадного источника, м	№ режима (стадии) выброса	Скорость выхода ГВС, м/с	Объем (расход) ГВС, м³/с (ф.у.)	Температура ГВС, °С	Выбрасываемые в атмосферу вещества (для каждого режима (стадии) выброса ИЗА)					Итого за год выброс вещества источником, т/год, Бк/год	Примечание	
					Кругл ое устье	Прямоугольн ое устье		X1	Y1	X2	Y2						КОД	Наименование	Концентрация, мг/м³, Бк/м³	Мощность выброса, г/с, Бк/с	Валовый выброс режима (стадии) ИЗА, т/год, Бк/год			
						Диаметр, м	Длина, м																	Ширина, м
1	2	3	4	5	6	7	8	9	10	11	12	13	14	15	16	17	18	19	20	21	22	23	24	
00001 Производственная площадка № 1 ООО "Кинельская ТЭК"																								
(номер и наименование территориально обособленного подразделения хозяйствующего субъекта)																								
																		2704	Бензин (нефтяной, малосернистый) (в пер.на углерод)	0.000000	0.0005214	0.0019600	0.0019600	
																		2732	Керосин	0.000000	0.0011163	0.0028530	0.0028530	
6004	неор анизо ванн ый	Неорганизова нный источник	1	5; 5				10	55	105	40	20	0001					0301	Азота диоксид; (Азот(IV) оксид)	0.000000	0.0001814	0.0004640	0.0004640	
																		0304	Азот (II) оксид; Азота оксид	0.000000	0.0001283	0.0002750	0.0002750	
																		0328	Углерод; Сажа	0.000000	0.0002427	0.0005490	0.0005490	
																		0330	Сера диоксид; Ангидрид сернистый	0.000000	0.0067200	0.0176310	0.0176310	
																		0337	Углерод оксид	0.000000	0.0005367	0.0014030	0.0014030	
																		2704	Бензин (нефтяной, малосернистый) (в пер.на углерод)	0.000000	0.0004200	0.0009530	0.0009530	
																		2732	Керосин	0.000000	0.0006986	0.0026920	0.0026920	

Котельная № 2 п.г.т. Алексеевка ООО "Кинельская ТЭК"

Перечень загрязняющих веществ, выбрасываемых в атмосферу

Вещество		Критерии качества Атмосферного воздуха			
Код	Наименование	ПДК м.р. (мг/м3)	ПДК с.с. (мг/м3)	ОБУВ (мг/м3)	Класс опасн.
1	2	3	4	5	6
301	Азота диоксид; (Азот(IV) оксид)	0.2000000	0.0400000		3
304	Азот (II) оксид; Азота оксид	0.4000000	0.0600000		3
328	Углерод; Сажа	0.1500000	0.0500000		3
330	Сера диоксид; Ангидрид сернистый	0.5000000	0.0500000		3
337	Углерод оксид	5.0000000	3.0000000		4
703	Бенз[а]пирен; 3,4-Бензпирен		0.0000010		1
2704	Бензин (нефтяной, малосернистый) (в пер.на углерод)	5.0000000	1.5000000		4
2732	Керосин			1.2000000	

Перечень групп суммаций загрязняющих веществ

Код в-ва	Наименование групп суммаций и загрязняющих веществ группы	ПДК(мг/м3) максимально разовая	ПДК(мг/м3) средне суточная	ОБУВ (мг/м3)	Класс опасност и
1	2	3	4	5	6
Группа: 6204 Ккд=1.6 (Ксд = 1.60)					
301	Азота диоксид; (Азот(IV) оксид)	0.2000000	0.0400000		3
330	Сера диоксид; Ангидрид сернистый	0.5000000	0.0500000		3

Перечень загрязняющих веществ и групп суммаций для которых не требуется проведение детальных расчетов загрязнения атмосферы

№ п/п	Вещество (группа веществ)		Параметр E
	Код	Наименование	
1	2	3	4
1	304	Азот (II) оксид; Азота оксид	0.0160971
2	328	Углерод; Сажа	0.0417202
3	330	Сера диоксид; Ангидрид сернистый	0.0045304
4	337	Углерод оксид	0.0294527
5	703	Бенз[а]пирен; 3,4-Бензпирен	0.0057973
6	2704	Бензин (нефтяной, малосернистый) (в пер.на углерод)	0.0184387
7	2732	Керосин	0.0130781

Котельная № 2 – источник выбросов № 0003

Котельная предназначена для теплоснабжения пос. Алексеевка. Котельная работает в отопительный сезон с октября по апрель.

В котельной установлено 3 водогрейных котла марки «КВ-Г-7,56» (2 рабочих, 1 резервный), работающие на газовом топливе. В зимний период работают 2 котла, в летний – 1 котел. Общий годовой расход газа составляет 4780 тыс. м³/год. Максимальный часовой расход газа на 1 котел – 0,298 м³/с. Выброс загрязняющих веществ осуществляется в одну дымовую трубу, диаметром 1,5 м, высотой 30 м.

В результате сжигания топлива в котельной в атмосферный воздух выделяются следующие загрязняющие вещества: *азота диоксид, азота оксид, углерода оксид, бенз(а)пирен.*

Гараж – источник выбросов № 6005. Внутренний проезд – источник выбросов № 6006

Гараж ликвидирован. Транспортные средства на балансе отсутствуют.

Столярный цех – ранее источник выбросов № 6007

Столярный цех ликвидирован.

Перечень загрязняющих веществ, выбрасываемых в атмосферу

Вещество		Критерии качества атмосферного воздуха				Выброс вещества	
Код	Наименование	ПДК _{м.р.}	ПДК _{с.с.}	ОБУВ	Класс опасн.	г/с	т/год
1	2	3	4	5	6	7	8
301	Азота диоксид; (Азот(IV) оксид)	0.200000	0.040000	0.000000	3	0.7088302	10.3043000
304	Азот (II) оксид; Азота оксид	0.400000	0.060000	0.000000	3	0.1151849	1.6744000
337	Углерод оксид	5.000000	3.000000	0.000000	4	1.0778822	17.2501000
703	Бенз[а]пирен; 3,4-Бензпирен	0.000000	0.000001	0.000000	1	0.0000001	0.0000020
	Всего					1.9018974	29.2288020

Источники выбросов загрязняющих веществ

№ ИЗА	Тип, ИЗА	Наименование организованного ИЗА	Число ИЗА, объединенных под одним номером	Высота источника, м	Размеры устья Источника			Координаты источника на карте-схеме				Ширина площадного источника, м	№ режима (стадии) выброса	Скорость выхода ГВС, м/с	Объем (расход) ГВС, м³/с (ф.у.)	Температура ГВС, °С	Выбрасываемые в атмосферу вещества (для каждого режима (стадии) выброса ИЗА)					Итого за год выброс вещества источником, т/год, Бк/год	Примечание
					Кругл ое устье	Прямоугольн ое устье		X1	Y1	X2	Y2						КОД	Наименование	Концентрация, мг/м³, Бк/м³	Мощность выброса, г/с, Бк/с	Валовый выброс режима (стадии) ИЗА, т/год, Бк/год		
						Диаметр, м	Длина, м																
1	2	3	4	5	6	7	8	9	10	11	12	13	14	15	16	17	18	19	20	21	22	23	24
00002 Производственная площадка № 2 ООО "Кинельская ТЭК"																							
(номер и наименование территориально обособленного подразделения хозяйствующего субъекта)																							
0003	организованный	Дымовая труба	1	30	1.5			93	90				0001	4.52707	8.00000	140	0301	Азота диоксид; (Азот(IV) оксид)	0.000000	0.7088302	10.3043000	10.3043000	
																	0304	Азот (II) оксид; Азота оксид	0.000000	0.1151849	1.6744000	1.6744000	
																	0337	Углерод оксид	0.000000	1.0778822	17.2501000	17.2501000	
																	0703	Бенз[а]пирен; 3,4-Бензпирен	0.000000	0.0000001	0.0000020	0.0000020	

Производственный контроль в области охраны атмосферного воздуха

П л а н - г р а ф и к контроля за соблюдением нормативов выбросов на стационарных источниках выброса

Цех		Номер источ- ника	Выбрасываемое вещество		Периодичность контроля	Норматив выброса		Кем осуще- ствляется контроль	Методика проведения контроля
Номер	Наименование		Код	Наименование		г/с	мг/куб.м		
1	2	3	4	5	6	7	8	9	10
1	Котельная	0003	301	Азота диоксид; (Азот(IV) оксид)	ежегодно	0.7088302	88.60378	Ответственным лицом	Расчетным методом
			304	Азот (II) оксид; Азота оксид	ежегодно	0.1151849	14.39811		
			337	Углерод оксид	ежегодно	1.0778822	134.73528		
			703	Бенз[а]пирен; 3,4-Бензпирен	ежегодно	0.0000001	0.00001		

Котельная № 3 п.г.т. Усть-Кинельский ООО "Кинельская ТЭК"

Перечень загрязняющих веществ, выбрасываемых в атмосферу

Вещество		Критерии качества Атмосферного воздуха			
Код	Наименование	ПДК м.р. (мг/м3)	ПДК с.с. (мг/м3)	ОБУВ (мг/м3)	Класс опасн.
1	2	3	4	5	6
301	Азота диоксид; (Азот(IV) оксид)	0.2000000	0.0400000		3
304	Азот (II) оксид; Азота оксид	0.4000000	0.0600000		3
337	Углерод оксид	5.0000000	3.0000000		4
703	Бенз[а]пирен; 3,4-Бензпирен		0.0000010		1

Котельная № 3 – источник выбросов № 0005

Котельная предназначена для теплоснабжения пос. Усть-Кинельский. Котельная работает в отопительный сезон с октября по апрель.

В котельной установлено 3 водогрейных котла марки «КВГМ-10/150» (2 рабочих, 1 резервный), работающие на газовом топливе. Общий годовой расход газа составляет 6720 тыс. м³/год. Максимальный суточный газа – 41,945 тыс. м³/час. Выброс загрязняющих веществ осуществляется в одну дымовую трубу, диаметром 2,1 м, высотой 45 м.

В результате сжигания топлива в котельной в атмосферный воздух выделяются следующие загрязняющие вещества: *азота диоксид, азота оксид, углерода оксид, бенз(а)пирен.*

Перечень загрязняющих веществ, выбрасываемых в атмосферу

Вещество		Критерии качества атмосферного воздуха				Выброс вещества	
Код	Наименование	ПДКм.р.	ПДК с.с.	ОБУВ	Класс опасн.	г/с	т/год
1	2	3	4	5	6	7	8
301	Азота диоксид; (Азот(IV) оксид)	0.200000	0.040000	0.000000	3	0.4748004	6.5737978
304	Азот (II) оксид; Азота оксид	0.400000	0.060000	0.000000	3	0.0771551	1.0682421
337	Углерод оксид	5.000000	3.000000	0.000000	4	0.9226694	12.7747200
703	Бенз[а]пирен; 3,4-Бензпирен	0.000000	0.000001	0.000000	1	1.1403e-09	1.5775e-08
	Всего					1.4746249	20.4167599

Источники выбросов загрязняющих веществ

№ ИЗА	Тип, ИЗА	Наименование организованного ИЗА	Число ИЗА, объединенных под одним номером	Высота источника, м	Размеры устья Источника			Координаты источника на карте-схеме				Ширина площадного источника, м	№ режима (стадии) выброса	Скорость выхода ГВС, м/с	Объем (расход) ГВС, м³/с (ф.у.)	Температура ГВС, °С	Выбрасываемые в атмосферу вещества (для каждого режима (стадии) выброса ИЗА)					Итого за год выброс вещества источником, т/год, Бк/год	Примечание
					Кругл ое устье	Прямоугольн ое устье		X1	Y1	X2	Y2						КОД	Наименование	Концентрация, мг/м³, Бк/м³	Мощность выброса, г/с, Бк/с	Валовый выброс режима (стадии) ИЗА, т/год, Бк/год		
						Диаметр, м	Длина, м																
1	2	3	4	5	6	7	8	9	10	11	12	13	14	15	16	17	18	19	20	21	22	23	24
00003 Площадка № 3 ООО "Кинельская ТЭК"																							
(номер и наименование территориально обособленного подразделения хозяйствующего субъекта)																							
0005	организованный	Дымовая труба	1	45	2.1			30	39				0001	1.55282	5.37835	180	0301	Азота диоксид; (Азот(IV) оксид)	0.000000	0.4748004	6.5737978	6.5737978	
																	0304	Азот (II) оксид; Азота оксид	0.000000	0.0771551	1.0682421	1.0682421	
																	0337	Углерод оксид	0.000000	0.9226694	12.7747200	12.7747200	
																	0703	Бенз[а]пирен; 3,4-Бензпирен	0.000000	1.14025984 1e-09	1.57747260 7e-08	1.57747260 7e-08	

Производственный контроль в области охраны атмосферного воздуха

П л а н - г р а ф и к контроля за соблюдением нормативов выбросов на стационарных источниках выброса

Цех		Номер источ- ника	Выбрасываемое вещество		Периодичность контроля	Норматив выброса		Кем осуще- ствляется контроль	Методика проведения контроля
Номер	Наименование		Код	Наименование		г/с	мг/куб.м		
1	2	3	4	5	6	7	8	9	10
1	Котельная	0005	301	Азота диоксид; (Азот(IV) оксид)	1 раз в год	0.4748004	88.27986	ответственным лицом	расчетным методом
			304	Азот (II) оксид; Азота оксид	1 раз в год	0.0771551	14.34548		
			337	Углерод оксид	1 раз в год	0.9226694	171.55235		
			703	Бенз[а]пирен; 3,4-Бензпирен	1 раз в 5 лет (2021, 2025)	1.1403e-09	0.00000		

Источники выделения загрязняющих веществ (ИВ) котельной ВЧДР-8 г. Кинель СамТУ КДТВ ОАО «РЖД»

№ цеха	Наименование цеха	№ участка	Наименование участка	Номер источника выделения (ИВ)	Наименование источника выделения (ИВ)	№ режима (стадии) ИВ	Время работы ИВ в режиме (стадии), ч	Количество ИВ под одним номером	Вредное вещество		Количество ЗВ, отходящих от ИВ			Номер ГОУ (если проводит ся очистка)	Номер ИЗА, в который поступают вредные вещества от ИВ	Примечание
									Код	Наименование	В каждом режиме		Всего			
							г/с	т/год			т/год					
4 Площадка №4 - Котельная ВЧД-8 (депо) ст. Кинель																
Производство	Котельная			Котел паровой ДКВР-4/13			4308	1	0301	Азота диоксид	0,2189079	0,943820	0,943820	0001	Проектное топливо (Газопровод Саратов-Горький)	
									0304	Азота оксид	0,0355725	0,153371	0,153371			
									0330	Ангидрид сернистый	0,0086429	0,037264	0,037264			
									0337	Углерода оксид	0,2849186	1,228420	1,228420			
									0703	Бенз(а)пирен (3,4-Бензпирен)	1,2E-08	1,9E-07	1,9E-07			
				Котел паровой ДКВР-4/13			4308	1	0301	Азота диоксид	0,2189079	0,943820	0,943820	0001	Проектное топливо (Газопровод Саратов-Горький)	
									0304	Азота оксид	0,0355725	0,153371	0,153371			
									0330	Ангидрид сернистый	0,0086429	0,037264	0,037264			
									0337	Углерода оксид	0,2849186	1,228420	1,228420			
									0703	Бенз(а)пирен (3,4-Бензпирен)	1,2E-08	1,9E-07	1,9E-07			
				Котел паровой Е-1/9			8760	1	0301	Азота диоксид	0,0425718	0,668002	0,668002	0002	Проектное топливо (Газопровод Саратов-Горький)	
									0304	Азота оксид	0,0069179	0,108550	0,108550			
									0330	Ангидрид сернистый	0,0021010	0,032968	0,032968			
									0337	Углерода оксид	0,0692620	1,086790	1,086790			
									0703	Бенз(а)пирен (3,4-Бензпирен)	2,4E-09	1,3E-07	1,3E-07			

Расчет категории опасности предприятия котельной ВЧДР-8 г. Кинель СамТУ КДТВ ОАО «РЖД»

Загрязняющее вещество		ПДКм.р.	ПДКс.с.	ОБУВ	Класс опас- ности	Выбросы загрязняющего вещества		Расчет категории опасности	
Код	Название	мг/куб.м	мг/куб.м	мг/куб.м		г/сек	т/год	g _i	К
Площадка №4 - Котельная ВЧД-8 (депо) ст. Кинель									
0301	Азота диоксид	0,2	0,04	-	3	0,480387548	2,555641549	0,07	63,89103872
0304	Азота оксид	0,4	0,06	-	3	0,078062977	0,415291752	0,0058	6,921529195
0330	Ангидрид сернистый	0,5	0,05	-	3	0,019386925	0,10749568	0,00119	2,1499136
0337	Углерода оксид	5	3	-	4	0,639099126	3,5436304	0,00392	1,181210133
0703	Бенз(а)пирен (3,4-Бензпирен)	-	0,000001	-	1	2,72219E-08	5,19848E-07	0	0,519847775
6204	Азота диоксид + Ангидрид сернистый	-	-	-	-	-	-	0,05	-
Итого								0,07	74,66353943
0,1 < g_{пр} ≤ 1 предприятие относится к третьей категории									

Суммарные нормативы выбросов загрязняющих веществ в целом по предприятию

Код	Наименование вещества	Выброс веществ сущ. положение на 2018 г.		Выброс веществ на 2018-2025гг.		ПДВ		Год дости- жения ПДВ
		г/с	т/год	г/с	т/год	г/с	т/год	
Площадка №4 - Котельная ВЧД-8 (депо) ст. Кинель								
0301	Азота диоксид	0,4803875	2,555642	0,4803875	2,555642	0,4803875	2,555642	2018
0304	Азота оксид	0,0780630	0,415292	0,0780630	0,415292	0,0780630	0,415292	2018
0330	Ангидрид сернистый	0,0193869	0,107496	0,0193869	0,107496	0,0193869	0,107496	2018
0337	Углерода оксид	0,6390991	3,543630	0,6390991	3,543630	0,6390991	3,543630	2018
0703	Бенз(а)пирен (3,4-Бензпирен)	2,7E-08	5,2E-07	2,7E-08	5,2E-07	2,7E-08	5,2E-07	2018
Итого по предприятию:		1,2169366	6,622060	1,2169366	6,622060	1,2169366	6,622060	
В том числе, твердых:		2,7E-08	5,2E-07	2,7E-08	5,2E-07	2,7E-08	5,2E-07	
Жидких/газообразных:		1,2169366	6,622059	1,2169366	6,622059	1,2169366	6,622059	
Всего веществ:		5		5		5		
В том числе, твердых:		1		1		1		
Жидких/газообразных:		4		4		4		

Результаты определения выбросов расчетными методами	
Площадка №4 - Котельная ВЧД-8 (депо) ст. Кинель	
ИЗА номер 0001 для сущ. положения: Орган. источник	
Производство:	Производство
Цех, участок:	Котельная
Ист. выделения:	Котел паровой ДКВР-4/13 (всего 1, работает 1)
Режим:	Проектное топливо (Газопровод Саратов-Горький)
Методика:	Мет-ка опр. ВЗВ в атм. при сжиг. топлива в котлах произв. менее 30 т пара в час или менее 20 Гкал в ч; разработчик: НИИ Атмосфера; год утв.:1999
Технология:	Определение выбросов ЗВ расчетными методами
Операция:	Сжигание природного газа (коэфф. избытка воздуха = 1.05-1.25)
Ист. выделения:	Котел паровой
Режим:	Проектное топливо (Газопровод Саратов-Горький)
Согласно методике, в вычислениях использованы следующие показатели и их значения:	
Кд:	Коэфф. влияния нагрузки котла на конц-ю бенз(а)пирена = 1,254837 (Справка предприятия)
Кр:	Коэфф. влияния рециркул. дым. газ. на конц-ю бенз(а)пирена = 1 (Справка предприятия)
Кст:	Коэфф. влияния ступенч. сжиг-я на конц-ю бенз(а)пирена = 1 (Справка предприятия)
В:	Факт. расход топлива на номин. нагрузке, нл/с = 78,85928 (Справка предприятия)
t:	Температура горячего воздуха, подаваемого для горен-я, С = 20 (Справка предприятия)
Ва:	Коэфф. образования NOx(1.225-общ.случай, 1.0-на реж.карте) = 1,225
г:	Степень рециркуляции дымовых газов, % = 0 (Справка предприятия)
б:	Доля воздуха, подаваемого в промежут. зону факела, % = 0 (Справка предприятия)
Вк:	Коэфф. констр. горелки (1-дуг.вент., 1.6-инжекц., 0.7-ГДС) = 1,6 (Справка предприятия)
Сг:	Содержание серы в топливе на рабочую массу, % = 0 (Справка предприятия или ALT F1)
НС:	Содержание сероводорода в топливе на рабочую массу, % = 0 (Справка предприятия)
D:	Фактическая паропроизводительность котла, т/ч = 4 (Справка предприятия)
Врч:	Полный расход топлива на котел, нм ³ /с = 0,078859 (Справка предприятия)
Вр:	Полный расход топлива на котел, тыс.нм ³ /год = 340
ат:	Коэфф. избытка воздуха в прод. сгор. на выходе из топки = 1,15 (Справка предприятия)
qv:	Теплонапряжение топочного объема, кВт/м ³ = 475,2 (Справка предприятия)
Согласно методике, выделяются следующие ВВ, расчет выделений которых производится на основании следующих формул:	
ВВ: (F=1) Азота диоксид (0301)	Формула для Г/С (Стр.10-12, форм.14-22): $0.8 \cdot V_{рч} \cdot 36.13 \cdot (0.01 \cdot \sqrt{D} + 0.03) \cdot V_{к} \cdot (1 + 0.002 \cdot (t-30)) \cdot V_{а} \cdot (1 - 0.16 \cdot \sqrt{r}) \cdot (1 - 0.022 \cdot \delta) = 0,21890786507744$
ВВ: (F=1) Азота оксид (0304)	Формула для Г/С (Стр.10-12, форм.14-22): $0.13 \cdot V_{рч} \cdot 36.13 \cdot (0.01 \cdot \sqrt{D} + 0.03) \cdot V_{к} \cdot (1 + 0.002 \cdot (t-30)) \cdot V_{а} \cdot (1 - 0.16 \cdot \sqrt{r}) \cdot (1 - 0.022 \cdot \delta) = 0,035572528075084$
ВВ: (F=1) Углерода оксид (0337)	Формула для Г/С (Стр.18, форм.38,39, табл.В1): $V \cdot 0.2 \cdot 0.5 \cdot 36.13 / 1000 = 0,28491857864$
ВВ: (F=1) Бенз(а)пирен (3,4-Бензпирен) (0703)	Формула для Г/С (Стр.5-фор.1; стр.25-ф.52, т.32): $(0.059 + 0.079 / 1000 \cdot q_v) / (2.71828 \cdot (3.8 \cdot (at-1))) \cdot K_d \cdot K_r \cdot K_{ст} / 1000 \cdot at \cdot 1.4 \cdot (10.76 + (at-1) \cdot 9.57 - 2.13) \cdot V_{рч} \cdot 0.278 / 1000 = 1,2418002E-8$
ВВ: (F=1) Ангидрид сернистый (0330)	Формула для Г/С (Стр.16-форм.35, стр.17-форм.37): $0.02 \cdot V_{рч} \cdot 800 \cdot 0.00685 = 0,0086429464$
	Формула для Т/Г (Стр.16-форм.35, стр.17-форм.37): $0.02 \cdot V_{рч} \cdot 800 \cdot 0.00685 \cdot 1000 / 1000000 = 0,037264$
Производство:	Производство
Цех, участок:	Котельная
Ист. выделения:	Котел паровой ДКВР-4/13 (всего 1, работает 1)
Режим:	Проектное топливо (Газопровод Саратов-Горький)

Методика: Мет-ка опр. ВЗВ в атм. при сжиг. топлива в котлах произв. менее 30 т пара в час или менее 20 Гкал в ч; разработчик: НИИ Атмосфера; год утв.:1999
Технология: Определение выбросов ЗВ расчетными методами
Операция: Сжигание природного газа (коэфф. избытка воздуха = 1.05-1.25
Ист. выделения: Котел паровой
Режим: Проектное топливо (Газопровод Саратов-Горький)
Согласно методике, в вычислениях использованы следующие показатели и их значения:
Кд: Коэфф. влияния нагрузки котла на конц-ю бенз(а)пирена = 1,254837 (Справка предприятия)
Кр: Коэфф. влияния рециркул.дым.газ. на конц-ю бенз(а)пирена = 1 (Справка предприятия)
Кст: Коэфф. влияния ступенч. сжиг-я на конц-ю бенз(а)пирена = 1 (Справка предприятия)
В: Факт. расход топлива на номин. нагрузке, нл/с = 78,85928 (Справка предприятия)
t: Температура горячего воздуха, подаваемого для горен-я, С = 20 (Справка предприятия)
Ва: Коэфф. образования NOx(1.225-общ.случай, 1.0-на реж.карте) = 1,225
г: Степень рециркуляции дымовых газов, % = 0 (Справка предприятия)
б: Доля воздуха, подаваемого в промежут. зону факела, % = 0 (Справка предприятия)
Вк: Коэфф. констр. горелки (1-дуть.вент., 1.6-инжекц., 0.7-ГДС) = 1,6 (Справка предприятия)
Sr: Содержание серы в топливе на рабочую массу, % = 0 (Справка предприятия или ALT F1)
HS: Содержание сероводорода в топливе на рабочую массу, % = 0 (Справка предприятия)
D: Фактическая паропроизводительность котла, т/ч = 4 (Справка предприятия)
Врч: Полный расход топлива на котел, нм3/с = 0,078859 (Справка предприятия)
Вр: Полный расход топлива на котел, тыс.нм3/год = 340
ат: Коэфф. избытка воздуха в прод. стгор. на выходе из топки = 1,15 (Справка предприятия)
qv: Теплонапряжение топочного объема, кВт/м3 = 475,2 (Справка предприятия)
Согласно методике, выделяются следующие ВВ, расчет выделений которых производится на основании следующих формул:
ВВ: (F=1) Азота диоксид (0301)
Формула для Г/С (Стр.10-12, форм.14-22): $0.8 \cdot V_{рч} \cdot 36.13 \cdot (0.01 \cdot \sqrt{D} + 0.03) \cdot V_{к} \cdot (1 + 0.002 \cdot (t - 30)) \cdot V_{а} \cdot (1 - 0.16 \cdot \sqrt{r}) \cdot (1 - 0.022 \cdot \delta) = 0,21890786507744$
Формула для Т/Г (Стр.10-12, форм.14-22): $0.8 \cdot V_{р} \cdot 36.13 \cdot (0.01 \cdot \sqrt{D} + 0.03) \cdot V_{к} \cdot (1 + 0.002 \cdot (t - 30)) \cdot V_{а} \cdot (1 - 0.16 \cdot \sqrt{r}) \cdot (1 - 0.022 \cdot \delta) / 1000 = 0,9438196544$
ВВ: (F=1) Азота оксид (0304)
Формула для Г/С (Стр.10-12, форм.14-22): $0.13 \cdot V_{рч} \cdot 36.13 \cdot (0.01 \cdot \sqrt{D} + 0.03) \cdot V_{к} \cdot (1 + 0.002 \cdot (t - 30)) \cdot V_{а} \cdot (1 - 0.16 \cdot \sqrt{r}) \cdot (1 - 0.022 \cdot \delta) = 0,035572528075084$
Формула для Т/Г (Стр.10-12, форм.14-22): $0.13 \cdot V_{р} \cdot 36.13 \cdot (0.01 \cdot \sqrt{D} + 0.03) \cdot V_{к} \cdot (1 + 0.002 \cdot (t - 30)) \cdot V_{а} \cdot (1 - 0.16 \cdot \sqrt{r}) \cdot (1 - 0.022 \cdot \delta) / 1000 = 0,15337069384$
ВВ: (F=1) Углерода оксид (0337)
Формула для Г/С (Стр.18, форм.38,39, табл.В1): $V \cdot 0.2 \cdot 0.5 \cdot 36.13 / 1000 = 0,28491857864$
Формула для Т/Г (Стр.18, форм.38,39, табл.В1): $V_{р} \cdot 0.2 \cdot 0.5 \cdot 36.13 / 1000 = 1,22842$
ВВ: (F=1) Бенз(а)пирен (3,4-Бензпирен) (0703)
Формула для Г/С (Стр.5-фор.1;стр.25-ф.52, т.32): $(0.059 + 0.079 / 1000 \cdot q_v) / (2.71828 \cdot (3.8 \cdot (at - 1))) \cdot K_d \cdot K_r \cdot K_{ст} / 1000 \cdot at \cdot 1.4 \cdot (10.76 + (at - 1) \cdot 9.57 - 2.13) \cdot V_{рч} \cdot 0.278 / 1000 = 1,2418002E-8$
Формула для Т/Г (Стр.5-фор.1;стр.25-ф.52, т.32): $(0.059 + 0.079 / 1000 \cdot q_v) / (2.71828 \cdot (3.8 \cdot (at - 1))) \cdot K_d \cdot K_r \cdot K_{ст} / 1000 \cdot at \cdot 1.4 \cdot (10.76 + (at - 1) \cdot 9.57 - 2.13) \cdot V_{р} / 1000000 = 1,92590383E-7$
ВВ: (F=1) Ангидрид сернистый (0330)
Формула для Г/С (Стр.16-форм.35, стр.17-форм.37): $0.02 \cdot V_{рч} \cdot 800 \cdot 0.00685 = 0,0086429464$
Формула для Т/Г (Стр.16-форм.35, стр.17-форм.37): $0.02 \cdot V_{р} \cdot 800 \cdot 0.00685 \cdot 1000 / 1000000 = 0,037264$
Выбрасывается из ИЗА номер 1 для сущ. положения:
(0301) Азота диоксид: Г/С = 0,43781573015488; Т/Г = 1,8876393088
(0304) Азота оксид: Г/С = 0,071145056150168; Т/Г = 0,30674138768
(0330) Ангидрид сернистый: Г/С = 0,0172858928; Т/Г = 0,074528
(0703) Бенз(а)пирен (3,4-Бензпирен): Г/С = 2,4836004E-8; Т/Г = 3,85180766E-7
(0337) Углерода оксид: Г/С = 0,56983715728; Т/Г = 2,45684

ИЗА номер 0002 для сущ. положения: Орган. источник
Производство: Производство
Цех, участок: Котельная
Ист. выделения: Котел паровой Е-1/9 (всего 1, работает 1)
Режим: Проектное топливо (Газопровод Саратов-Горький)
Методика: Мет-ка опр. ВЗВ в атм. при сжиг. топлива в котлах произв. менее 30 т пара в час или менее 20 Гкал в ч; разработчик: НИИ Атмосфера; год утв.:1999
Технология: Определение выбросов ЗВ расчетными методами
Операция: Сжигание природного газа (коэфф. избытка воздуха = 1.05-1.25)
Ист. выделения: Котел паровой
Режим: Проектное топливо (Газопровод Саратов-Горький)
Согласно методике, в вычислениях использованы следующие показатели и их значения:
Кд: Коэфф. влияния нагрузки котла на конц-ю бенз(а)пирена = 1,174368 (Справка предприятия)
Кр: Коэфф. влияния рециркул.дым.газ. на конц-ю бенз(а)пирена = 1 (Справка предприятия)
Кст: Коэфф. влияния ступенч. сжиг-я на конц-ю бенз(а)пирена = 1 (Справка предприятия)
В: Факт. расход топлива на номин. нагрузке, нл/с = 19,17021 (Справка предприятия)
t: Температура горячего воздуха, подаваемого для горен-я, С = 20 (Справка предприятия)
Ва: Коэфф. образ-ния NOx(1.225-общ.случай, 1.0-на реж.карте) = 1,225
г: Степень рециркуляции дымовых газов, % = 0 (Справка предприятия)
б: Доля воздуха, подаваемого в промежут. зону факела, % = 0 (Справка предприятия)
Вк: Коэфф. констр. горелки (1-дуть.вент.,1.6-инжект.,0.7-ГДС) = 1,6 (Справка предприятия)
Сг: Содержание серы в топливе на рабочую массу, % = 0 (Справка предприятия или ALT_F1)
НС: Содержание сероводорода в топливе на рабочую массу, % = 0 (Справка предприятия)
D: Фактическая паропроизводительность котла, т/ч = 1 (Справка предприятия)
Врч: Полный расход топлива на котел, нм3/с = 0,01917 (Справка предприятия)
Вр: Полный расход топлива на котел, тыс.нм3/год = 300,8
ат: Коэфф. избытка воздуха в прод. сгор. на выходе из топки = 1,15 (Справка предприятия)
qv: Теплонапряжение топочного объема, кВт/м3 = 285,2 (Справка предприятия)
Согласно методике, выделяются следующие ВВ, расчет выделений которых производится на основании следующих формул:
ВВ: (F=1) Азота диоксид (0301)
Формула для Г/С (Стр.10-12, форм.14-22): $0.8 \cdot V_{рч} \cdot 36.13 \cdot (0.01 \cdot \sqrt{D} + 0.03) \cdot V_{к} \cdot (1 + 0.002 \cdot (t-30)) \cdot V_{а} \cdot (1 - 0.16 \cdot \sqrt{r}) \cdot (1 - 0.022 \cdot b) = 0,04257181829376$
Формула для Т/Г (Стр.10-12, форм.14-22): $0.8 \cdot V_{рч} \cdot 36.13 \cdot (0.01 \cdot \sqrt{D} + 0.03) \cdot V_{к} \cdot (1 + 0.002 \cdot (t-30)) \cdot V_{а} \cdot (1 - 0.16 \cdot \sqrt{r}) \cdot (1 - 0.022 \cdot b) / 1000 = 0,6680022401024$
ВВ: (F=1) Азота оксид (0304)
Формула для Г/С (Стр.10-12, форм.14-22): $0.13 \cdot V_{рч} \cdot 36.13 \cdot (0.01 \cdot \sqrt{D} + 0.03) \cdot V_{к} \cdot (1 + 0.002 \cdot (t-30)) \cdot V_{а} \cdot (1 - 0.16 \cdot \sqrt{r}) \cdot (1 - 0.022 \cdot b) = 0,006917920472736$
Формула для Т/Г (Стр.10-12, форм.14-22): $0.13 \cdot V_{рч} \cdot 36.13 \cdot (0.01 \cdot \sqrt{D} + 0.03) \cdot V_{к} \cdot (1 + 0.002 \cdot (t-30)) \cdot V_{а} \cdot (1 - 0.16 \cdot \sqrt{r}) \cdot (1 - 0.022 \cdot b) / 1000 = 0,10855036401664$
ВВ: (F=1) Углерода оксид (0337)
Формула для Г/С (Стр.18, форм.38,39, табл.В1): $V \cdot 0.2 \cdot 0.5 \cdot 36.13 / 1000 = 0,06926196873$
Формула для Т/Г (Стр.18, форм.38,39, табл.В1): $V \cdot 0.2 \cdot 0.5 \cdot 36.13 / 1000 = 1,0867904$
ВВ: (F=1) Бенз(а)пирен (3,4-Бензпирен) (0703)
Формула для Г/С (Стр.5-фор.1;стр.25-ф.52, т.32): $(0.059 + 0.079 / 1000 \cdot q_v) / (2.71828 \cdot (3.8 \cdot (at-1))) \cdot K_d \cdot K_r \cdot K_{ст} / 1000 \cdot at / 1.4 \cdot (10.76 + (at-1) \cdot 9.57 - 2.13) \cdot V_{рч} \cdot 0.278 / 1000 = 2,385889E-9$
Формула для Т/Г (Стр.5-фор.1;стр.25-ф.52, т.32): $(0.059 + 0.079 / 1000 \cdot q_v) / (2.71828 \cdot (3.8 \cdot (at-1))) \cdot K_d \cdot K_r \cdot K_{ст} / 1000 \cdot at / 1.4 \cdot (10.76 + (at-1) \cdot 9.57 - 2.13) \cdot V_{рч} / 1000000 = 1,34667009E-7$
ВВ: (F=1) Ангидрид сернистый (0330)
Формула для Г/С (Стр.16-форм.35, стр.17-форм.37): $0.02 \cdot V_{рч} \cdot 800 \cdot 0.00685 = 0,002101032$
Формула для Т/Г (Стр.16-форм.35, стр.17-форм.37): $0.02 \cdot V_{рч} \cdot 800 \cdot 0.00685 \cdot 1000 / 1000000 = 0,03296768$
Выбрасывается из ИЗА номер 2 для сущ. положения:
(0301) Азота диоксид: Г/С = 0,04257181829376; Т/Г = 0,6680022401024
(0304) Азота оксид: Г/С = 0,006917920472736; Т/Г = 0,10855036401664
(0330) Ангидрид сернистый: Г/С = 0,002101032; Т/Г = 0,03296768
(0703) Бенз(а)пирен (3,4-Бензпирен): Г/С = 2,385889E-9; Т/Г = 1,34667009E-7
(0337) Углерода оксид: Г/С = 0,06926196873; Т/Г = 1,0867904

Глава 2. Существующее и перспективное потребление тепловой энергии на цели теплоснабжения.

2.1 Данные базового уровня потребления тепла на цели теплоснабжения

Таблица 2.1.1 – Расчетное потребление тепловой энергии в г.о. Кинель

№ п/п	Источник тепловой энергии	Расчетное потребление тепловой энергии на отопление, Гкал за год
		Базовое значение
1	Индивидуальное теплоснабжение	683679,36
2	Котельная №1 г. Кинель	2 331,30
3	Котельная №2 г. Кинель	2 116,80
4	Котельная №3 г. Кинель	69 824,49
5	Котельная №4 г. Кинель	987,84
6	Котельная №12 г. Кинель	13 688,17
7	Котельная №16 г. Кинель	7 981,18
8	Котельная №22 г. Кинель	16 390,92
9	Котельная №6 г. Кинель	5 972,67
10	Котельная №11 г. Кинель	9 246,18
11	Котельная №20 г. Кинель	6 014,40
12	Котельная №23 г. Кинель	34 425,75
13	Котельная №9 г. Кинель	10 928,40
14	Котельная №7 г. Кинель	51 861,60
15	Котельная ВЧДР-8 г. Кинель	17 136,00
16	Котельная №1 п.г.т. Алексеевка	22 155,84
17	Котельная №2 п.г.т. Алексеевка	86 620,80
18	Котельная №3 п.г.т. Усть-Кинельский	91 196,45

2.2 Прогнозы приростов на каждом этапе площади строительных фондов, сгруппированные по расчетным элементам территориального деления и по зонам действия источников тепловой энергии с разделением объектов строительства на многоквартирные дома, жилые дома, общественные здания и производственные здания промышленных предприятий.

Согласно генеральному плану новое многоквартирное и индивидуальное жилищное строительство предлагается вести в границах г.о. Кинель.

В г.о. Кинель планируется развитие жилых зон на свободных участках в существующих границах населённых пунктов и за их пределами, за счет реконструкции территории - замены ветхого жилого фонда, за счет завершения строительства и за счет уплотнения существующей застройки. Предполагается многоквартирная жилая застройка малоэтажными жилыми домами (до 4 этажей, включая мансардный), среднеэтажными жилыми домами (от 5 до 8 этажей, включая мансардный), многоэтажными жилыми домами (9 этажей и более) и

усадебная застройка жилыми домами с приусадебными участками коттеджного типа.

Таблица 2.2.1 - Площадки под новую застройку (до 2033 - 2043 гг.) в г.

Кинель

Местоположение объекта	Функциональная зона	Параметры функциональной зоны
В существующей жилой застройке; На новых площадках №5, №6, №7, №8, №9, №10, №11, №12, №13, №14, №15, №16.	Зона застройки индивидуальными жилыми домами	Коэффициент застройки - 0,2; Коэффициент плотности застройки - 0,4; Площадь - 1509,8071 га.
На новой площадке №4.	Зона застройки малоэтажными жилыми домами (до 4 этажей, включая мансардный)	Коэффициент застройки - 0,4; Коэффициент плотности застройки - 0,8; Площадь - 27,5630 га.
На новых площадках №1, №2, №3.	Зона застройки среднеэтажными жилыми домами (от 5 до 8 этажей, включая мансардный)	Коэффициент застройки - 0,4; Коэффициент плотности застройки - 0,8; Площадь - 91,5366 га.
-	Зона застройки многоэтажными жилыми домами (9 этажей и более)	Коэффициент застройки - 0,4; Коэффициент плотности застройки - 1,4; Площадь - 5,4757 га.
Итого:		1634,3824 га

Таблица 2.2.2 - Площадки под новую застройку (до 2033 г.) в п.г.т.

Алексеевка

Местоположение объекта	Функциональная зона	Параметры функциональной зоны
На новых площадках №1, №2, №3, №7.	Зона застройки индивидуальными жилыми домами	Коэффициент застройки - 0,2; Коэффициент плотности застройки - 0,4; Площадь - 371,6610 га.
-	Зона застройки малоэтажными жилыми домами (до 4 этажей, включая мансардный)	Коэффициент застройки - 0,4; Коэффициент плотности застройки - 0,8; Площадь - 5,3989 га.
На новых площадках №4, №5, №6.	Зона застройки среднеэтажными жилыми домами (от 5 до 8 этажей, включая мансардный)	Коэффициент застройки - 0,4; Коэффициент плотности застройки - 0,8; Площадь - 28,4562 га.
-	Зона застройки многоэтажными жилыми домами (9 этажей и более)	Коэффициент застройки - 0,4; Коэффициент плотности застройки - 1,4; Площадь - 2,3514 га.
Итого:		407,8675 га

Таблица 2.2.3 - Площадки под новую застройку (до 2033 г.) в п.г.т.

Усть-Кинельский

Местоположение объекта	Функциональная зона	Параметры функциональной зоны
В существующей жилой застройке; На новых площадках №1, №2, №3, №4.	Зона застройки индивидуальными жилыми домами	Коэффициент застройки - 0,2; Коэффициент плотности застройки - 0,4; Площадь - 384,2550 га.
В существующей жилой застройке; На новых площадках №5, №7.	Зона застройки малоэтажными жилыми домами (до 4 этажей, включая мансардный)	Коэффициент застройки - 0,4; Коэффициент плотности застройки - 0,8; Площадь – 6,5958 га.
-	Зона застройки среднеэтажными жилыми домами (от 5 до 8 этажей, включая мансардный)	Коэффициент застройки - 0,4; Коэффициент плотности застройки - 0,8; Площадь - 20,9515 га.
В существующей жилой застройке; На новой площадке №6	Зона застройки многоэтажными жилыми домами (9 этажей и более)	Коэффициент застройки - 0,4; Коэффициент плотности застройки - 1,4; Площадь - 5,5182 га.
Итого:		417,3205 га

Согласно генеральному плану, планируется строительство новых объектов социальной инфраструктуры в г. Кинель: (до 2033 - 2043 гг.)

- Детского сада на 140 мест (г.о. Кинель, г. Кинель, Юго-Восточный район, площадка №3);
- Детского сада на 120 мест (г.о. Кинель, г. Кинель, Юго-Восточный район, ул. 9 Мая);
- Детского сада на 110 мест (г.о. Кинель, г. Кинель, Юго-Восточный район, Квартал №28, ул. Перспективная);
- Детского сада на 70 мест (г.о. Кинель, г. Кинель, мкр Елшняги, площадка № 5);
- Детского сада на 70 мест (г.о. Кинель, г. Кинель, мкр Лебедь, площадка № 7);
- Детского сада на 80 мест (г.о. Кинель, г. Кинель, площадка №10);
- Общеобразовательной школы на 613 учащихся (г.о. Кинель, г. Кинель, Юго-Восточный район, Квартал № 26);
- Общеобразовательной школы на 274 учащихся (г.о. Кинель, г. Кинель, мкр Елшняги, площадка № 5);
- Детского дома творчества на 360 учащихся (г.о. Кинель, г. Кинель, Юго-Восточный район, ул. 9 Мая);

- Детского дома творчества на 350 учащихся (г.о. Кинель, г. Кинель, мкр Елшняги, площадка № 5);
- Детского дома творчества на 350 учащихся (г.о. Кинель, г. Кинель, Юго-Восточный район, площадка № 26);
- Детского дома творчества на 100 учащихся (г.о. Кинель, г. Кинель, юго-западный район, площадка №10);
- Физкультурно-оздоровительного комплекса (общая площадь территории – 180 857 кв.м.; спортзалы – 36х18 м и 24х12 м; плавательный бассейн – 25х8,5 м зеркала воды) (г.о. Кинель, г. Кинель, Юго-Восточный район, ул. 27 Партсъезда, 13);
- Физкультурно-спортивного комплекса (крытый футбольный манеж - 40х20 м; спортзал – 36х18 м) (г.о. Кинель, г. Кинель, Юго-Восточный район, квартал № 28, по ул. 6-я Ямская);
- Физкультурно-спортивного комплекса (спортзал – 36х18 м) (г.о. Кинель, г. Кинель, мкр Лебедь, площадка №6);
- Физкультурно-спортивного комплекса (спортзал 30х18 м) (г.о. Кинель, г. Кинель, юго-западный район, площадка №10);
- Поликлиники на 170 посещ./смену (г.о. Кинель, г. Кинель, Юго-Восточный район, ул. 9 Мая);
- ОВОП на 70 посещ./смену (г.о. Кинель, г. Кинель, мкр Лебедь, площадка №6).

Согласно генеральному плану, планируется строительство новых объектов социальной инфраструктуры в п.г.т. Алексеевка: (до 2033 г.)

- Детского сада на 50 мест (г.о. Кинель, п.г.т. Алексеевка, ул. Куйбышева, площадка № 6);
- Физкультурно-спортивного комплекса (спортзал – 36х18 м; плавательный бассейн – 25х8,5 м зеркала воды) (г.о. Кинель, п.г.т. Алексеевка, ул. Гагарина, 17);
- Спортзала (размер спортзала – 30х18 м) (г.о. Кинель, п.г.т. Алексеевка, ул. Гагарина, 8).

Согласно генеральному плану, планируется строительство новых объектов социальной инфраструктуры в п.г.т. Усть-Кинельский: (до 2033 г.)

- Детского сада на 100 мест (г.о. Кинель, п.г.т. Усть-Кинельский, мкр. Студенцы, площадка № 1);
- Детского сада на 50 мест (г.о. Кинель, п.г.т. Усть-Кинельский, мкр. Советы, площадка № 4);
- Детского сада на 100 мест (г.о. Кинель, п.г.т. Усть-Кинельский, ул. Испытателей);
- Общеобразовательной школы на 170 учащихся (г.о. Кинель, п.г.т. Усть-Кинельский, мкр. Советы, площадка № 4).

Согласно генеральному плану, планируется развитие коммунально-складской зон города Кинеля: (до 2033 г.)

- размещение пожарного депо на 2 автомашины (г.о. Кинель, г. Кинель, ул. Орджоникидзе).

Согласно генеральному плану, планируется развитие коммунально-складской зон п.г.т. Усть-Кинельский: (до 2033 г.)

- размещение пожарного депо на 2 автомашины (г.о. Кинель, п.г.т. Усть-Кинельский, площадка №3).

Согласно генеральному плану, планируется реконструкция следующих объектов социальной инфраструктуры г.о. Кинель: (до 2033 г.)

- МБУДО «Детской школы искусств №3 г.о. Кинель» на 323 учащихся (г.о. Кинель, г. Кинель, ул. Маяковского, 51);
- Детской школы искусств №1 г.о. Кинель, расширение с 129 мест до 200 мест (г.о. Кинель, п.г.т. Алексеевка, ул. Зазина, дом 12);
- Детской музыкальной школы №2, на 200 мест (г.о. Кинель, п.г.т. Усть-Кинельский, ул. Спортивная, 6).

Согласно генеральному плану, планируется реконструкция/строительство следующих объектов теплоснабжения г.о. Кинель: (до 2033 г.)

- Реконструкция котельной №7, увеличение мощности на 0,63 Гкал/час (г.о. Кинель, г. Кинель, ул. 27 Партсъезда, 7б);
- Реконструкция котельной №11, увеличение мощности на 0,77 Гкал/час (г.о. Кинель, г. Кинель, ул. Первомайская, 2А (площадка № 2));
- Строительство котельной, мощностью на 3,87 Гкал/час (г.о. Кинель, г. Кинель, площадка № 3);
- Реконструкция котельной №20, увеличение мощности на 2,326 Гкал/час (г.о. Кинель, г. Кинель, ул. Орджоникидзе, 120А (площадка № 11));
- Строительство котельной, мощностью на 2,30 Гкал/час (г.о. Кинель, г. Кинель, площадка № 16);
- Строительство котельной, мощностью на 4,70 Гкал/час (г.о. Кинель, г. Кинель, квартал 28);
- Строительство котельной, мощностью на 2,54 Гкал/час (г.о. Кинель, г. Кинель, площадка № 5);
- Строительство котельной, мощностью на 0,70 Гкал/час (г.о. Кинель, г. Кинель, мкр Лебедь, площадка № 6);
- Реконструкция котельной №3, увеличение мощности на 2,20 Гкал/час (г.о. Кинель, г. Кинель, ул. Ульяновская, 23Б);
- Строительство котельной, мощностью на 0,95 Гкал/час (г.о. Кинель, г. Кинель, площадка № 10);
- Реконструкция котельной №1, увеличение мощности на 3,40 Гкал/час (г.о. Кинель, п.г.т. Алексеевка, ул. Куйбышева, 25);
- Реконструкция котельной №3, увеличение мощности на 2,90 Гкал/час (г.о. Кинель, п.г.т. Усть-Кинельский, ул. Спортивная, 5Б);
- Строительство БМК №11 (г.о. Кинель, п.г.т. Усть-Кинельский, мкр Студенцы);
- Строительство БМК №12 (г.о. Кинель, п.г.т. Усть-Кинельский, Площадка №3, Площадка №4).

Приросты строительных фондов г. Кинель, п.г.т. Алексеевка и п.г.т. Усть-Кинельский представлены далее на рисунках 2.2.1 - 2.2.3.

Территории г. Кинель, п.г.т. Алексеевка и п.г.т. Усть-Кинельский с площадками перспективного строительства под жилую зону представлены далее на рисунках 2.2.4 - 2.2.6.

Рисунок 2.2.1 – Территория г. Кинель с выделенными объектами перспективного строительства



Рисунок 2.2.2 – Территория п.г.т. Алексеевка с выделенными объектами перспективного строительства



Рисунок 2.2.3 – Территория п.г.т. Усть-Кинельский с выделенными объектами перспективного строительства

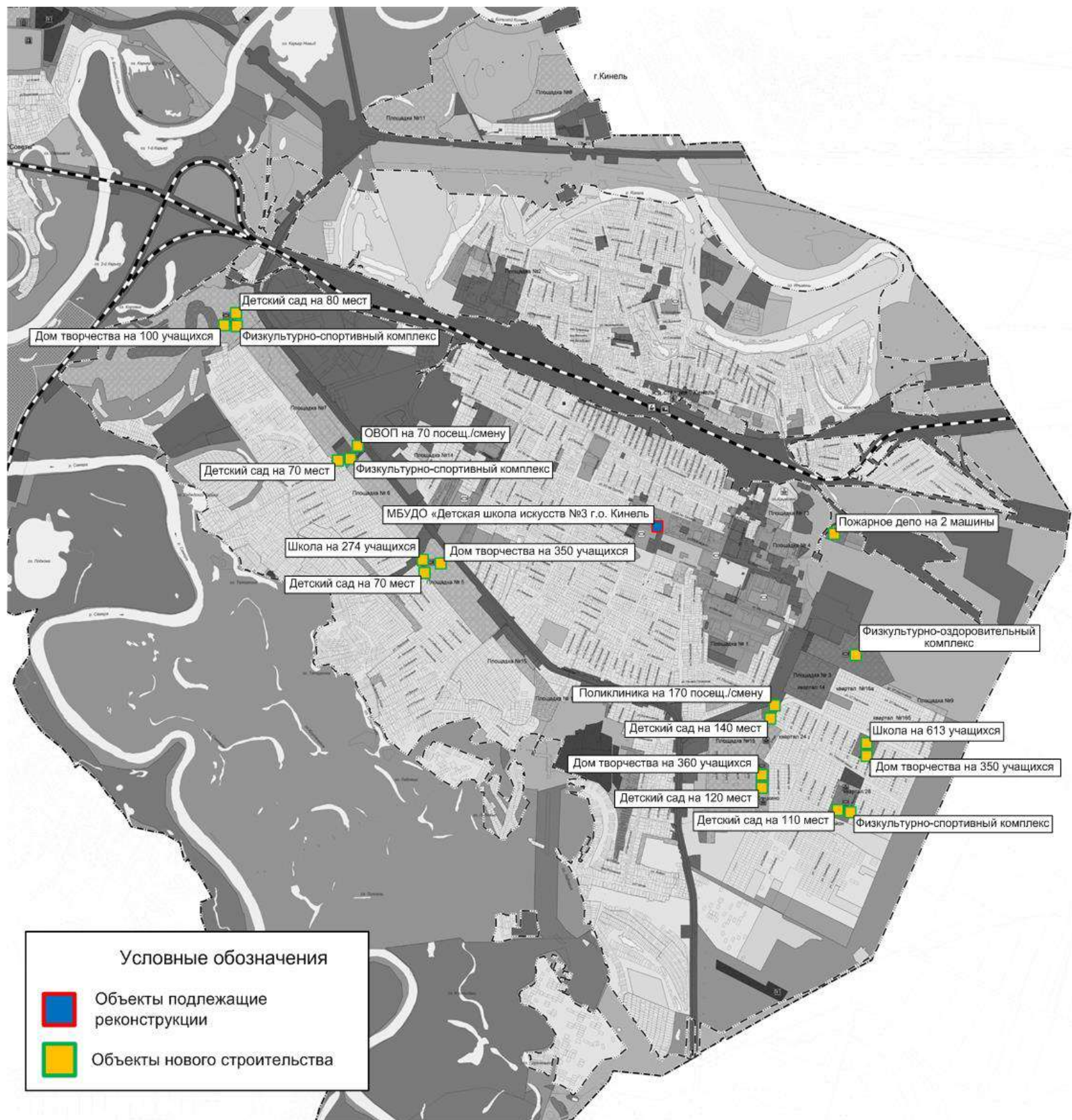

Рисунок 2.2.4 – Территория г. Кинель с площадками перспективного строительства под жилую зону

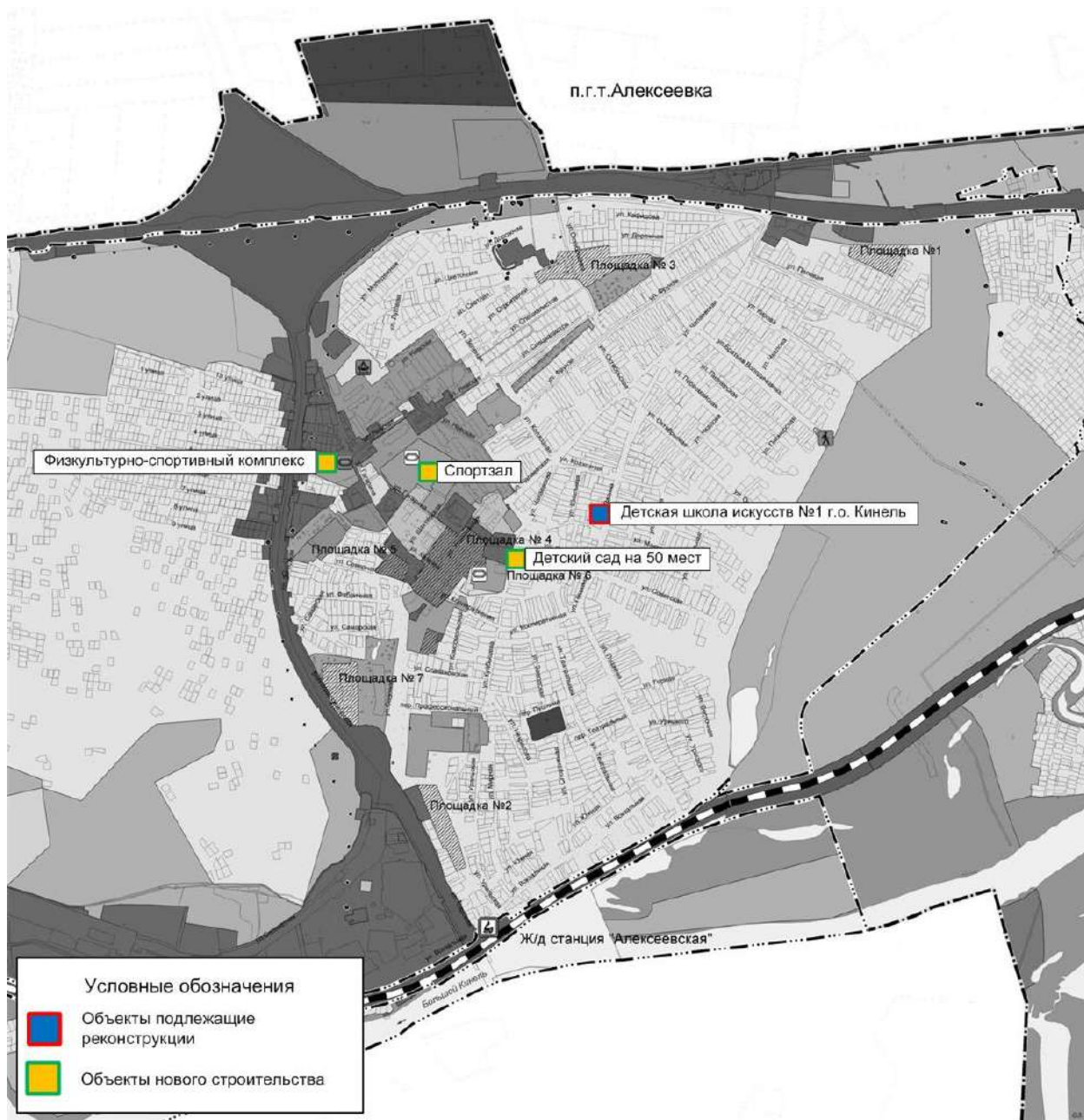

Рисунок 2.2.5 – Территория п.г.т. Алексеевка с площадками перспективного строительства под жилую зону

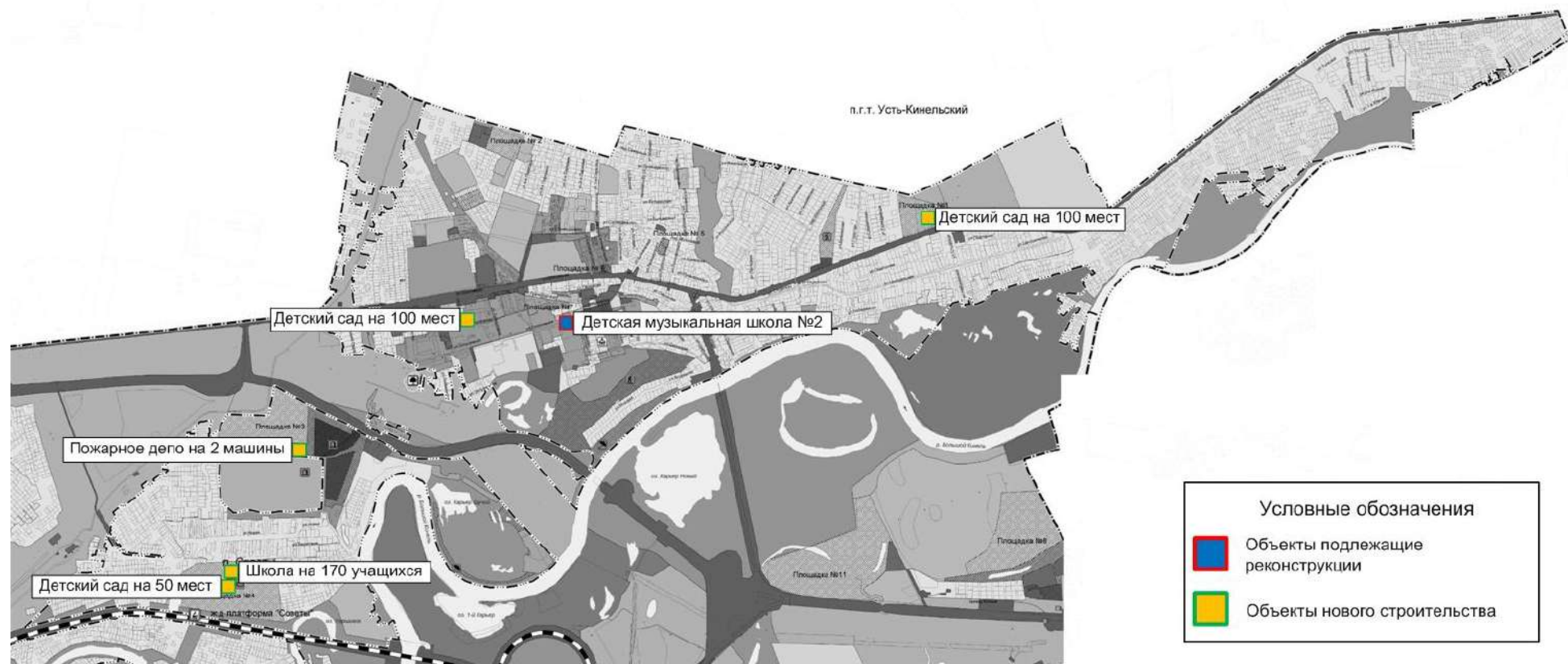

2.3 Прогнозы перспективных удельных расходов тепловой энергии на отопление, вентиляцию и горячее водоснабжение, согласованных с требованиями к энергетической эффективности объектов теплоснабжения, устанавливаемых в соответствии с законодательством Российской Федерации.

Требования к энергетической эффективности и к теплоснабжению зданий, проектируемых и планируемых к строительству, определены нормативными документами:

- СП 50.13330.2012 Тепловая защита зданий. Актуализированная редакция СНиП 23-02-2003;
- СП 23-101-2004 «Проектирование тепловой защиты зданий»;
- Постановление Правительства Российской Федерации от 23 мая 2006 г. № 306 (с изменениями на 29 сентября 2017 года).

На стадии проектирования здания определяется расчетное значение удельной характеристики расхода тепловой энергии на отопление и вентиляцию здания, $q_{от}$, Вт/(м³·°C). Расчетное значение должно быть меньше или равно нормируемому значению q_0 , Вт/(м³·°C).

Нормативные значения удельной характеристики расхода тепловой энергии на отопление и вентиляцию различных типов жилых и общественных зданий приводятся в СП 50.13330.2012 «Тепловая защита зданий. Актуализированная редакция СНиП 23-02-2003», утвержденном приказом Министерства регионального развития РФ от 30.06.2012 г. № 265.

Удельные характеристики расхода тепловой энергии на отопление и вентиляцию представлены в таблице 2.3.1.

Таблица 2.3.1 - Удельные характеристики расхода тепловой энергии на отопление и вентиляцию различных типов жилых и общественных зданий, ккал/(ч·м³·°C).

Тип здания	Этажность здания							
	1	2	3	4, 5	6, 7	8, 9	10, 11	12 и выше
Жилые многоквартирные, гостиницы, общежития	0,391	0,356	0,320	0,309	0,289	0,274	0,259	0,249
Общественные, кроме перечисленных в стр. 3-6	0,419	0,378	0,359	0,319	0,309	0,294	0,279	0,267
Поликлиники и лечебные учреждения, дома-интернаты	0,339	0,328	0,319	0,309	0,299	0,289	0,279	0,267
Дошкольные учреждения, хосписы	0,448	0,448	0,448	-	-	-	-	-
Сервисного обслуживания, культурно-досуговой деятельности, технопарки, склады	0,229	0,219	0,209	0,199	0,199	-	-	-
Административного назначения, офисы	0,359	0,339	0,328	0,269	0,239	0,219	0,199	0,199

Генеральным планом городского округа Кинель предусмотрен прирост площадей жилищной застройки – 2459,5704 га. Ввиду низкой плотности тепловой нагрузки в районах ИЖС, данные объекты предполагается оснащать индивидуальными источниками теплоснабжения. Многоквартирные жилые дома предлагается оснащать теплом от существующих централизованных котельных и от вновь строящихся котельных г.о. Кинель.

Для обоснования зон действия индивидуальных источников тепловой энергии требуется прогнозирование приростов объемов потребления тепловой мощности и теплоносителя в данных зонах.

Нормативные значения удельной характеристики расхода тепловой энергии на отопление и вентиляцию различных типов жилых и общественных зданий также приняты в соответствии с СП 50.13330.2012 «Тепловая защита зданий. Актуализированная редакция СНиП 23-02-2003».

Таблица 2.3.2 - Удельные характеристики расхода тепловой энергии на отопление и вентиляцию многоквартирных жилых зданий, ккал/(ч·м³·°С).

Площадь, м ²	С числом этажей			
	1	2	3	4
50	0,498	-	-	-
100	0,445	0,480	-	-
150	0,391	0,426	0,463	-
250	0,356	0,373	0,391	0,409
400	0,320	0,320	0,338	0,356
600	0,309	0,309	0,309	0,320
1000 и более	0,289	0,289	0,289	0,289

2.4 Прогнозы приростов объемов потребления тепловой энергии (мощности) и теплоносителя с разделением по видам теплопотребления в каждом расчетном элементе территориального деления и в зоне действия каждого из существующих или предлагаемых для строительства источников тепловой энергии на каждом этапе.

Прогноз спроса на тепловую энергию основан на данных развития городского округа, его градостроительной деятельности, определённой генеральным планом на период до 2033 - 2043 гг.

Таблица 2.4.1 – Значения потребляемой тепловой мощности перспективных общественных зданий г.о. Кинель

№ п/п	Наименование потребителя	Местоположение, № площадки	Тепловая нагрузка, Гкал/ч	Срок стр-ва	Зона теплоснабжения
г. Кинель (строительство до 2033 – 2043 гг.)					
1	Детский сад на 140 мест	г. Кинель, Юго-Восточный район, площадка №3	По проекту	до 2033 г.	Планируемая новая котельная, мощностью на 3,87 Гкал/час
2	Детский сад на 120 мест	г. Кинель, Юго-Восточный район, ул. 9 Мая	По проекту	до 2033 г.	Планируемая новая котельная, мощностью на 2,30 Гкал/час
3	Детский сад на 110 мест	г. Кинель, Юго-Восточный район, Квартал №28, ул. Перспективная	По проекту	до 2033 г.	Планируемая новая котельная, мощностью на 4,70 Гкал/час
4	Детский сад на 70 мест	г. Кинель, мкр Елшняги, площадка № 5	По проекту	до 2033 г.	Планируемая новая котельная, мощностью на 2,54 Гкал/час
5	Детский сад на 70 мест	г. Кинель, мкр Лебедь, площадка № 7	По проекту	до 2033 г.	Планируемая новая котельная, мощностью на 0,70 Гкал/час
6	Детский сад на 80 мест	г. Кинель, площадка №10	По проекту	до 2043 г.	Планируемая новая котельная, мощностью на 0,95 Гкал/час
7	Школа на 613 учащихся	г. Кинель, Юго-Восточный район, Квартал № 26	По проекту	до 2033 г.	Планируемая новая котельная, мощностью на 4,70 Гкал/час
8	Школа на 274 учащихся	г. Кинель, мкр Елшняги, площадка № 5	По проекту	до 2033 г.	Планируемая новая котельная, мощностью на 2,54 Гкал/час
9	Детский дом творчества на 360 учащихся	г. Кинель, Юго-Восточный район, ул. 9 Мая	По проекту	до 2033 г.	Планируемая новая котельная, мощностью на 2,30 Гкал/час
10	Детский дом творчества на 350 учащихся	г. Кинель, мкр Елшняги, площадка № 5	По проекту	до 2033 г.	Планируемая новая котельная, мощностью на 2,54 Гкал/час
11	Детский дом творчества на 350 учащихся	г. Кинель, Юго-Восточный район, площадка № 26	По проекту	до 2033 г.	Планируемая новая котельная, мощностью на 4,70 Гкал/час
12	Детский дом творчества на 100 учащихся	г. Кинель, юго-западный район, площадка №10	По проекту	до 2043 г.	Планируемая новая котельная, мощностью на 0,95 Гкал/час
13	Физкультурно-оздоровительный комплекс (общая площадь территории – 180 857 кв.м.; спортзалы – 36х18 м и 24х12 м; плавательный бассейн – 25х8,5 м зеркала воды)	г. Кинель, Юго-Восточный район, ул. 27 Партсъезда, 13	По проекту	до 2033 г.	Планируемая новая котельная, мощностью на 3,87 Гкал/час
14	Физкультурно-спортивный комплекс (крытый футбольный манеж - 40х20 м; спортзал – 36х18 м)	г. Кинель, Юго-Восточный район, квартал № 28, по ул. 6-я Ямская	По проекту	до 2033 г.	Планируемая новая котельная, мощностью на 4,70 Гкал/час
15	Физкультурно-спортивный комплекс (спортзал – 36х18 м)	г. Кинель, мкр Лебедь, площадка №6	По проекту	до 2033 г.	Планируемая новая котельная, мощностью на 0,70 Гкал/час
16	Физкультурно-спортивный комплекс (спортзал 30х18 м)	г. Кинель, юго-западный район, площадка №10	По проекту	до 2043 г.	Планируемая новая котельная, мощностью на 0,95 Гкал/час

№ п/п	Наименование потребителя	Местоположение, № площадки	Тепловая нагрузка, Гкал/ч	Срок стр-ва	Зона теплоснабжения
17	Поликлиника на 170 посещ./смену	г. Кинель, Юго-Восточный район, ул. 9 Мая	По проекту	до 2033 г.	Планируемая новая котельная, мощностью на 3,87 Гкал/час
18	ОВОП на 70 посещ./смену	г. Кинель, мкр Лебедь, площадка №6	По проекту	до 2033 г.	Планируемая новая котельная, мощностью на 0,70 Гкал/час
19	Пожарное депо на 2 автомашины	г. Кинель, ул. Орджоникидзе	По проекту	до 2033 г.	Котельная №20 (г. Кинель) ООО «Кинельская ТЭК»
п.г.т. Алексеевка (строительство до 2033 г.)					
1	Детский сад на 50 мест	п.г.т. Алексеевка, ул. Куйбышева, площадка № 6	По проекту	до 2033 г.	Котельная №1 (п.г.т. Алексеевка) ООО «Кинельская ТЭК»
2	Физкультурно-спортивный комплекс (спортзал – 36х18 м; плавательный бассейн – 25х8,5 м зеркала воды)	п.г.т. Алексеевка, ул. Гагарина, 17	По проекту	до 2033 г.	Котельная №2 (п.г.т. Алексеевка) ООО «Кинельская ТЭК»
3	Спортзал (размер спортзала – 30х18 м)	п.г.т. Алексеевка, ул. Гагарина, 8	По проекту	до 2033 г.	Котельная №2 (п.г.т. Алексеевка) ООО «Кинельская ТЭК»
п.г.т. Усть-Кинельский (строительство до 2033 г.)					
1	Детский сад на 100 мест	п.г.т. Усть-Кинельский, мкр. Студенцы, площадка № 1	По проекту	до 2033 г.	Строительство БМК №11
2	Детский сад на 50 мест	п.г.т. Усть-Кинельский, мкр. Советы, площадка № 4	По проекту	до 2033 г.	Строительство БМК №12
3	Детский сад на 100 мест	п.г.т. Усть-Кинельский, ул. Испытателей	По проекту	до 2033 г.	Котельная №3 (п.г.т. Усть-Кинельский) ООО «Кинельская ТЭК»
4	Школа на 170 учащихся	п.г.т. Усть-Кинельский, мкр. Советы, площадка № 4	По проекту	до 2033 г.	Строительство БМК №12
5	Пожарное депо на 2 автомашины	п.г.т. Усть-Кинельский, площадка №3	По проекту	до 2033 г.	По проекту
Реконструкция/строительство котельных г.о. Кинель					
1	Реконструкция котельной №7	г. Кинель, ул. 27 Партсъезда, 76	увеличение мощности на 0,63 Гкал/час	до 2033 г.	-
2	Реконструкция котельной №11	г. Кинель, ул. Первомайская, 2А (площадка № 2)	увеличение мощности на 0,77 Гкал/час	до 2033 г.	-
3	Строительство котельной	г. Кинель, площадка № 3	мощность на 3,87 Гкал/час	до 2033 г.	-
4	Реконструкция котельной №20	г. Кинель, ул. Орджоникидзе, 120А (площадка № 11)	увеличение мощности на 2,326 Гкал/час	до 2033 г.	-
5	Строительство котельной	г. Кинель, площадка № 16	мощность на 2,30 Гкал/час	до 2033 г.	-
6	Строительство котельной	г. Кинель, квартал 28	мощность на 4,70 Гкал/час	до 2033 г.	-
7	Строительство котельной	г. Кинель, площадка № 5	мощность на 2,54 Гкал/час	до 2033 г.	-

№ п/п	Наименование потребителя	Местоположение, № площадки	Тепловая нагрузка, Гкал/ч	Срок стр-ва	Зона теплоснабжения
8	Строительство котельной	г. Кинель, мкр Лебедь, площадка № 6	мощность на 0,70 Гкал/час	до 2033 г.	-
9	Реконструкция котельной №3	г. Кинель, ул. Ульяновская, 23Б	увеличение мощности на 2,20 Гкал/час	до 2033 г.	-
10	Строительство котельной	г. Кинель, площадка № 10	мощность на 0,95 Гкал/час	до 2033 г.	-
11	Реконструкция котельной №1	п.г.т. Алексеевка, ул. Куйбышева, 25	увеличение мощности на 3,40 Гкал/час	до 2033 г.	-
12	Реконструкция котельной №3	п.г.т. Усть-Кинельский, ул. Спортивная, 5Б	увеличение мощности на 2,90 Гкал/час	до 2033 г.	-
13	Строительство БМК №11	п.г.т. Усть-Кинельский, мкр Студенцы	-	до 2033 г.	-
14	Строительство БМК №12	п.г.т. Усть-Кинельский, Площадка №3, Площадка №4	-	до 2033 г.	-

Развитие общественно-деловой зоны г.о. Кинель не представляется возможным отобразить в текущей схеме теплоснабжения г.о. Кинель в связи с недостаточным количеством данных указанных в генеральном плане данного городского округа.

Теплоснабжение перспективных объектов соцкультбыта планируется осуществить от имеющихся систем централизованного теплоснабжения г. Кинель, п.г.т. Алексеевка и п.г.т. Усть-Кинельский и от новых источников тепловой энергии.

Развитие многоквартирного жилищного строительства г.о. Кинель не представляется возможным отобразить в текущей схеме теплоснабжения г.о. Кинель в связи с недостаточным количеством данных указанных в генеральном плане данного городского округа.

Многоквартирные жилые дома предлагается оснащать теплом от существующих централизованных котельных г. Кинель, п.г.т. Алексеевка и п.г.т. Усть-Кинельский и от вновь строящихся котельных г.о. Кинель.

На рисунках 2.4.1, 2.4.2, 2.4.3 представлены перспективные зоны действия существующих и планируемых систем централизованного теплоснабжения г. Кинель, п.г.т. Алексеевка и п.г.т. Усть-Кинельский.

Рисунок 2.4.1 – Перспективные зоны теплоснабжения существующих централизованных котельных, а также источников тепловой энергии, планируемых к размещению на территории г. Кинель



Рисунок 2.4.2 – Перспективные зоны теплоснабжения существующих централизованных котельных п.г.т. Алексеевка



Рисунок 2.4.3 – Перспективные зоны теплоснабжения существующей централизованной котельной, а также блочно-модульных источников тепловой энергии, планируемых к размещению на территории п.г.т. Усть-Кинельский

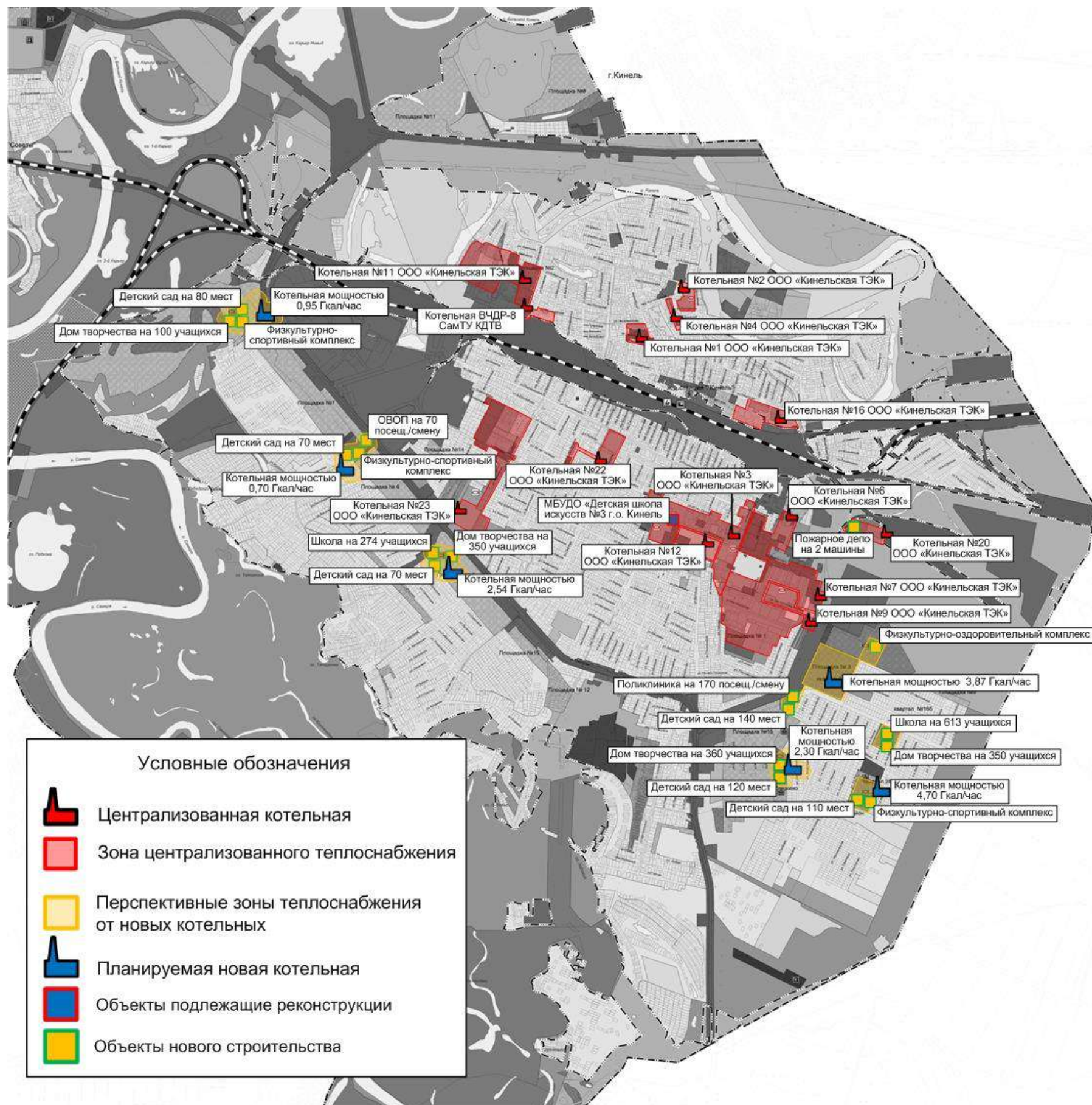

2.5 Прогнозы приростов объемов потребления тепловой энергии (мощности) и теплоносителя с разделением по видам теплоснабжения в расчетных элементах территориального деления и в зонах действия индивидуального теплоснабжения на каждом этапе.

Значения прироста тепловой нагрузки перспективных объектов ИЖС определены в соответствии с СНиП 23-02-2003 «Тепловая защита зданий». Потребляемая тепловая мощность существующих индивидуальных жилых домов городского округа Кинель рассчитана по укрупненным показателям.

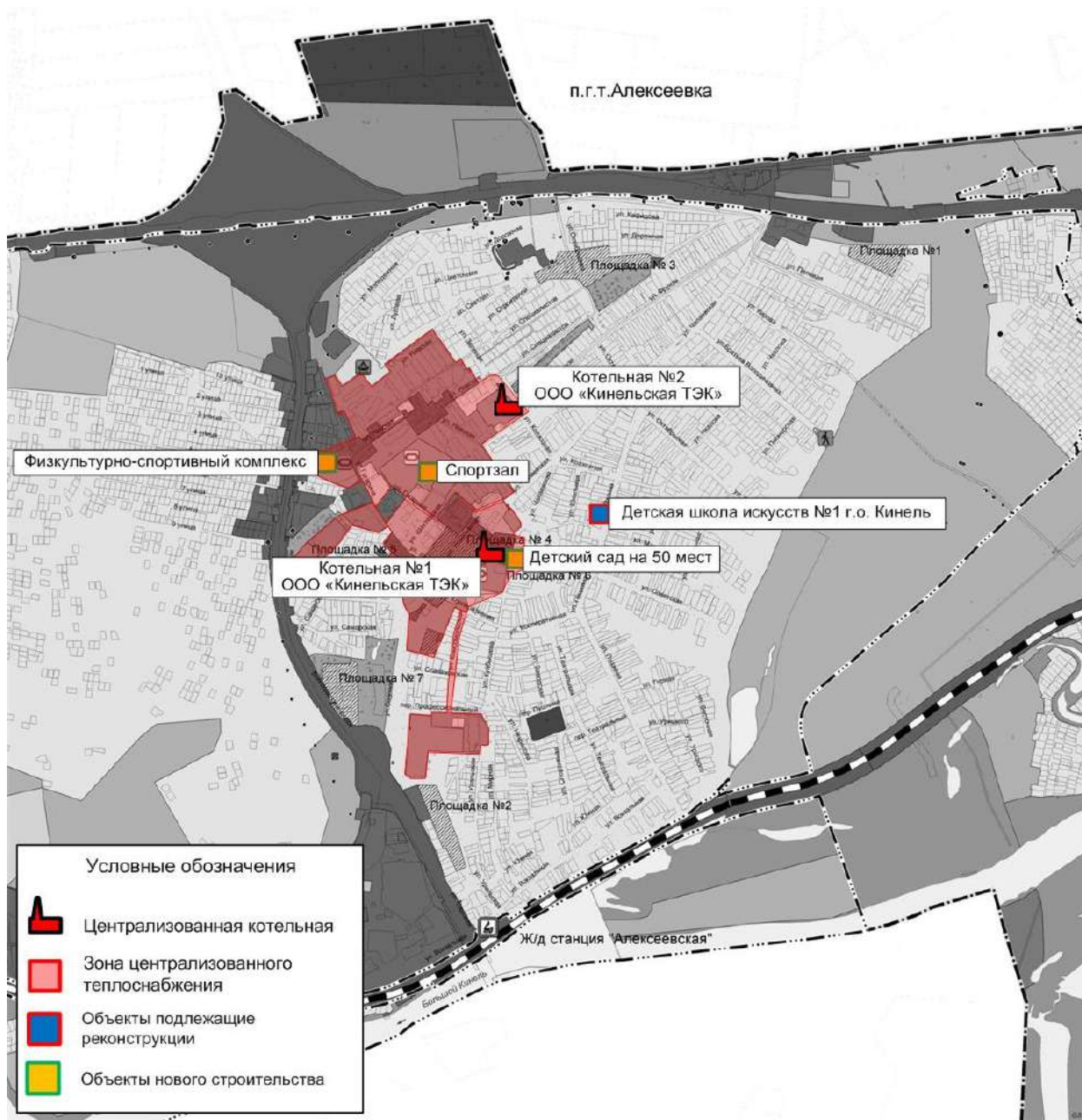
Приросты объемов потребления тепловой энергии (мощности) и теплоносителя в расчетных элементах территориального деления и в зонах действия индивидуального теплоснабжения на каждом этапе в г. Кинель, п.г.т. Алексеевка и п.г.т. Усть-Кинельский не представляется возможным отобразить в текущей схеме теплоснабжения г.о. Кинель в связи с отсутствием данных в ГП по ориентировочным площадям перспективных объектов ИЖС.

Теплоснабжение существующих индивидуальных жилых домов осуществляется от собственных котлов. Согласно данным ГП перспективную нагрузку ИЖС планируется обеспечить так же от индивидуальных источников (вариант 3).

На рисунках 2.5.1, 2.5.2, 2.5.3 представлены перспективные зоны действия индивидуального теплоснабжения г. Кинель, п.г.т. Алексеевка и п.г.т. Усть-Кинельский.

Рисунок 2.5.1 – Перспективные зоны индивидуального теплоснабжения г. Кинель



Рисунок 2.5.2 – Перспективные зоны индивидуального теплоснабжения
п.г.т. Алексеевка



Рисунок 2.5.3 – Перспективные зоны индивидуального теплоснабжения п.г.т. Усть-Кинельский при 3 варианте развития



2.6 Прогнозы приростов объемов потребления тепловой энергии (мощности) и теплоносителя объектами, расположенными в производственных зонах, с учетом возможных изменений производственных зон и их перепрофилирования и приростов объемов потребления тепловой энергии (мощности) производственными объектами с разделением по видам теплоснабжения и по видам теплоносителя (горячая вода и пар) в зоне действия каждого из существующих или предлагаемых для строительства источников тепловой энергии на каждом этапе.

Согласно данным предоставленным в ГП изменение приростов объемов потребления тепловой энергии и теплоносителя объектами, расположенными в производственных зонах, с учетом возможных изменений производственных зон и их перепрофилирования и приростов объемов потребления тепловой энергии (мощности) производственными объектами г.о. Кинель на расчетный срок не предусматривается.

2.7 Перечень объектов теплоснабжения, подключенных к тепловым сетям существующих систем теплоснабжения в период, предшествующий актуализации схемы теплоснабжения.

Перечень перспективных объектов теплоснабжения, подключенных к тепловым сетям существующих систем теплоснабжения представлен в таблице 2.7.1.

Таблица 2.7.1 – Перечень перспективных объектов теплоснабжения, подключенных к тепловым сетям существующих систем теплоснабжения г.о. Кинель

№ п/п	Наименование потребителя	Местоположение, № площадки	Зона теплоснабжения
1	Пожарное депо на 2 автомашины	г. Кинель, ул. Орджоникидзе	Котельная №20 (г. Кинель) ООО «Кинельская ТЭК»
2	Детский сад на 50 мест	п.г.т. Алексеевка, ул. Куйбышева, площадка № 6	Котельная №1 (п.г.т. Алексеевка) ООО «Кинельская ТЭК»
3	Физкультурно-спортивный комплекс (спортзал – 36х18 м; плавательный бассейн – 25х8,5 м зеркала воды)	п.г.т. Алексеевка, ул. Гагарина, 17	Котельная №2 (п.г.т. Алексеевка) ООО «Кинельская ТЭК»
4	Спортзал (размер спортзала – 30х18 м)	п.г.т. Алексеевка, ул. Гагарина, 8	Котельная №2 (п.г.т. Алексеевка) ООО «Кинельская ТЭК»

№ п/п	Наименование потребителя	Местоположение, № площадки	Зона теплоснабжения
5	Детский сад на 100 мест	п.г.т. Усть-Кинельский, ул. Испытателей	Котельная №3 (п.г.т. Усть-Кинельский) ООО «Кинельская ТЭК»

2.8 Прогноз перспективной застройки относительно указанного в утвержденной схеме теплоснабжения прогноза перспективной застройки.

Перспективная застройка в г.о. Кинель планируется до 2033 – 2043 гг. Подробная информация о перспективном строительстве представлена в пункте 2.4.

2.9 Расчетная тепловая нагрузка на коллекторах источников тепловой энергии.

Данные отсутствуют.

2.10 Фактические расходы теплоносителя в отопительный и летний периоды.

Данные отсутствуют.

Глава 3. Электронная модель системы теплоснабжения.

В данной схеме электронная модель систем теплоснабжения г.о. Кинель не разрабатывалась.

По численности населения г. Кинель и поселки городского типа, входящие в городской округ Кинель относятся к малым городам России. Численность г.о. Кинель на 1 января 2023 года составляет 57,729 тыс. человек.

Согласно Постановлению Правительства Российской Федерации от 22.02.2012 № 154 «О требованиях к схемам теплоснабжения, порядку их разработки и утверждения» с изменениями и дополнениями от 07.10.2014 г., 18.03.2016 г., 03.04.2018 г., 16.03.2019 г., 31.05.2022 г., 10.01.2023 г. установлено, что:

- При разработке схем теплоснабжения поселений, городских округов с численностью населения до 100 тыс. человек соблюдение требований, указанных в подпункте “в” пункта 23 и пунктах 55 и 56 (“Электронная модель системы теплоснабжения поселения, городского округа”) требований к схемам теплоснабжения, утвержденных настоящим постановлением, не является обязательным.

Глава 4. Существующие и перспективные балансы тепловой мощности источников тепловой энергии и тепловой нагрузки потребителей.

4.1 Балансы тепловой энергии и перспективной тепловой нагрузки в каждой из выделенных зон действия источников тепловой энергии с определением резервов (дефицитов) существующей располагаемой тепловой мощности источников тепловой энергии.

Показатели тепловой мощности и тепловой нагрузки существующих систем теплоснабжения городского округа Кинель представлены в таблицах 4.1.1 - 4.1.17.

Таблица 4.1.1 - Балансы тепловой мощности и перспективной тепловой нагрузки котельной №1 г. Кинель

№ п/п	Наименование	Базовое значение	Перспективное значение до 2033 – 2043 гг.
1	Установленная тепловая мощность источника тепловой энергии, Гкал/ч	1,68	1,68
2	Располагаемая тепловая мощность источника тепловой энергии, Гкал/ч	0,885	0,885
3	Затраты на собственные и хозяйственные нужды котельной, Гкал/ч	0,005	0,005
4	Тепловая мощность источника тепловой энергии нетто, Гкал/ч	0,880	0,880
5	Потери тепловой энергии при ее передаче, Гкал/ч, в том числе	0,011	0,011
6	Тепловая нагрузка подключенных потребителей, Гкал/ч	0,4956	0,4956
7	Резерв (+) / дефицит (-) тепловой мощности источника тепловой энергии, Гкал/ч	+0,3734	+0,3734

Таблица 4.1.2 - Балансы тепловой мощности и перспективной тепловой нагрузки котельной №2 г. Кинель

№ п/п	Наименование	Базовое значение	Перспективное значение до 2033 – 2043 гг.
1	Установленная тепловая мощность источника тепловой энергии, Гкал/ч	1,00	1,00
2	Располагаемая тепловая мощность источника тепловой энергии, Гкал/ч	1,00	1,00
3	Затраты на собственные и хозяйственные нужды котельной, Гкал/ч	0,007	0,007
4	Тепловая мощность источника тепловой энергии нетто, Гкал/ч	0,993	0,993
5	Потери тепловой энергии при ее передаче, Гкал/ч, в том числе	0,010	0,010
6	Тепловая нагрузка подключенных потребителей, Гкал/ч	0,4500	0,4500
7	Резерв (+) / дефицит (-) тепловой мощности источника тепловой энергии, Гкал/ч	+0,533	+0,533

Таблица 4.1.3 - Балансы тепловой мощности и перспективной тепловой нагрузки котельной №3 г. Кинель

№ п/п	Наименование	Базовое значение	Перспективное значение до 2033 г.
1	Установленная тепловая мощность источника тепловой энергии, Гкал/ч	11,27	13,47
2	Располагаемая тепловая мощность источника тепловой энергии, Гкал/ч	9,46	13,47
3	Затраты на собственные и хозяйственные нужды котельной, Гкал/ч	0,042	н/д
4	Тепловая мощность источника тепловой энергии нетто, Гкал/ч	9,418	-
5	Потери тепловой энергии при ее передаче, Гкал/ч, в том числе	0,338	н/д
6	Тепловая нагрузка подключенных потребителей, Гкал/ч	8,31244	н/д
7	Резерв (+) / дефицит (-) тепловой мощности источника тепловой энергии, Гкал/ч	+0,76756	-

Таблица 4.1.4 - Балансы тепловой мощности и перспективной тепловой нагрузки котельной №4 г. Кинель

№ п/п	Наименование	Базовое значение	Перспективное значение до 2033 – 2043 гг.
1	Установленная тепловая мощность источника тепловой энергии, Гкал/ч	0,8	0,8
2	Располагаемая тепловая мощность источника тепловой энергии, Гкал/ч	0,416	0,416
3	Затраты на собственные и хозяйственные нужды котельной, Гкал/ч	0,004	0,004
4	Тепловая мощность источника тепловой энергии нетто, Гкал/ч	0,412	0,412
5	Потери тепловой энергии при ее передаче, Гкал/ч, в том числе	0,001	0,001
6	Тепловая нагрузка подключенных потребителей, Гкал/ч	0,210	0,210
7	Резерв (+) / дефицит (-) тепловой мощности источника тепловой энергии, Гкал/ч	+0,201	+0,201

Таблица 4.1.5 - Балансы тепловой мощности и перспективной тепловой нагрузки котельной №12 г. Кинель

№ п/п	Наименование	Базовое значение	Перспективное значение до 2033 – 2043 гг.
1	Установленная тепловая мощность источника тепловой энергии, Гкал/ч	3,9	3,9
2	Располагаемая тепловая мощность источника тепловой энергии, Гкал/ч	3,9	3,9
3	Затраты на собственные и хозяйственные нужды котельной, Гкал/ч	0,021	0,021
4	Тепловая мощность источника тепловой энергии нетто, Гкал/ч	3,879	3,879
5	Потери тепловой энергии при ее передаче, Гкал/ч, в том числе	0,089	0,089
6	Тепловая нагрузка подключенных потребителей, Гкал/ч	2,9099	2,9099
7	Резерв (+) / дефицит (-) тепловой мощности источника тепловой энергии, Гкал/ч	+0,8801	+0,8801

Таблица 4.1.6 - Балансы тепловой мощности и перспективной тепловой нагрузки котельной №16 г. Кинель

№ п/п	Наименование	Базовое значение	Перспективное значение до 2033 – 2043 гг.
1	Установленная тепловая мощность источника тепловой энергии, Гкал/ч	1,509	1,509
2	Располагаемая тепловая мощность источника тепловой энергии, Гкал/ч	1,422	1,422
3	Затраты на собственные и хозяйственные нужды котельной, Гкал/ч	0,008	0,008
4	Тепловая мощность источника тепловой энергии нетто, Гкал/ч	1,414	1,414
5	Потери тепловой энергии при ее передаче, Гкал/ч, в том числе	0,061	0,061
6	Тепловая нагрузка подключенных потребителей, Гкал/ч	0,95014	0,95014
7	Резерв (+) / дефицит (-) тепловой мощности источника тепловой энергии, Гкал/ч	+0,40286	+0,40286

Таблица 4.1.7 - Балансы тепловой мощности и перспективной тепловой нагрузки котельной №22 г. Кинель

№ п/п	Наименование	Базовое значение	Перспективное значение до 2033 – 2043 гг.
1	Установленная тепловая мощность источника тепловой энергии, Гкал/ч	5,031	5,031
2	Располагаемая тепловая мощность источника тепловой энергии, Гкал/ч	4,55	4,55
3	Затраты на собственные и хозяйственные нужды котельной, Гкал/ч	0,004	0,004
4	Тепловая мощность источника тепловой энергии нетто, Гкал/ч	4,546	4,546
5	Потери тепловой энергии при ее передаче, Гкал/ч, в том числе	0,001	0,001
6	Тепловая нагрузка подключенных потребителей, Гкал/ч	1,9513	1,9513
7	Резерв (+) / дефицит (-) тепловой мощности источника тепловой энергии, Гкал/ч	+2,5937	+2,5937

Таблица 4.1.8 - Балансы тепловой мощности и перспективной тепловой нагрузки котельной №6 г. Кинель

№ п/п	Наименование	Базовое значение	Перспективное значение до 2033 – 2043 гг.
1	Установленная тепловая мощность источника тепловой энергии, Гкал/ч	3,36	3,36
2	Располагаемая тепловая мощность источника тепловой энергии, Гкал/ч	1,479	1,479
3	Затраты на собственные и хозяйственные нужды котельной, Гкал/ч	0,008	0,008
4	Тепловая мощность источника тепловой энергии нетто, Гкал/ч	1,471	1,471
5	Потери тепловой энергии при ее передаче, Гкал/ч, в том числе	0,114	0,114
6	Тепловая нагрузка подключенных потребителей, Гкал/ч	1,2697	1,2697
7	Резерв (+) / дефицит (-) тепловой мощности источника тепловой энергии, Гкал/ч	+0,0873	+0,0873

Таблица 4.1.9 - Балансы тепловой мощности и перспективной тепловой нагрузки котельной №11 г. Кинель

№ п/п	Наименование	Базовое значение	Перспективное значение до 2033 г.
1	Установленная тепловая мощность источника тепловой энергии, Гкал/ч	3,00	3,77
2	Располагаемая тепловая мощность источника тепловой энергии, Гкал/ч	3,29	3,77
3	Затраты на собственные и хозяйственные нужды котельной, Гкал/ч	0,043	н/д
4	Тепловая мощность источника тепловой энергии нетто, Гкал/ч	3,247	-
5	Потери тепловой энергии при ее передаче, Гкал/ч, в том числе	0,204	н/д
6	Тепловая нагрузка подключенных потребителей, Гкал/ч	1,9656	н/д
7	Резерв (+) / дефицит (-) тепловой мощности источника тепловой энергии, Гкал/ч	+1,0774	-

Таблица 4.1.10 - Балансы тепловой мощности и перспективной тепловой нагрузки котельной №20 г. Кинель

№ п/п	Наименование	Базовое значение	Перспективное значение до 2033 г.
1	Установленная тепловая мощность источника тепловой энергии, Гкал/ч	1,2	3,526
2	Располагаемая тепловая мощность источника тепловой энергии, Гкал/ч	1,377	3,526
3	Затраты на собственные и хозяйственные нужды котельной, Гкал/ч	0,024	н/д
4	Тепловая мощность источника тепловой энергии нетто, Гкал/ч	1,353	-
5	Потери тепловой энергии при ее передаче, Гкал/ч, в том числе	0,010	н/д
6	Тепловая нагрузка подключенных потребителей, Гкал/ч	0,716	н/д
7	Резерв (+) / дефицит (-) тепловой мощности источника тепловой энергии, Гкал/ч	+0,627	-

Таблица 4.1.11 - Балансы тепловой мощности и перспективной тепловой нагрузки котельной №23 г. Кинель

№ п/п	Наименование	Базовое значение	Перспективное значение до 2033 – 2043 гг.
1	Установленная тепловая мощность источника тепловой энергии, Гкал/ч	11,7	11,7
2	Располагаемая тепловая мощность источника тепловой энергии, Гкал/ч	11,725	11,725
3	Затраты на собственные и хозяйственные нужды котельной, Гкал/ч	0,181	0,181
4	Тепловая мощность источника тепловой энергии нетто, Гкал/ч	11,544	11,544
5	Потери тепловой энергии при ее передаче, Гкал/ч, в том числе	0,522	0,522
6	Тепловая нагрузка подключенных потребителей, Гкал/ч	7,3184	7,3184
7	Резерв (+) / дефицит (-) тепловой мощности источника тепловой энергии, Гкал/ч	+3,7036	+3,7036

Таблица 4.1.12 - Балансы тепловой мощности и перспективной тепловой нагрузки котельной №9 г. Кинель

№ п/п	Наименование	Базовое значение	Перспективное значение до 2033 – 2043 гг.
1	Установленная тепловая мощность источника тепловой энергии, Гкал/ч	3,01	3,01
2	Располагаемая тепловая мощность источника тепловой энергии, Гкал/ч	2,686	2,686
3	Затраты на собственные и хозяйственные нужды котельной, Гкал/ч	0,015	0,015
4	Тепловая мощность источника тепловой энергии нетто, Гкал/ч	2,671	2,671
5	Потери тепловой энергии при ее передаче, Гкал/ч, в том числе	0,057	0,057
6	Тепловая нагрузка подключенных потребителей, Гкал/ч	1,301	1,301
7	Резерв (+) / дефицит (-) тепловой мощности источника тепловой энергии, Гкал/ч	+1,313	+1,313

Таблица 4.1.13 - Балансы тепловой мощности и перспективной тепловой нагрузки котельной №7 г. Кинель

№ п/п	Наименование	Базовое значение	Перспективное значение до 2033 г.
1	Установленная тепловая мощность источника тепловой энергии, Гкал/ч	13,8	14,43
2	Располагаемая тепловая мощность источника тепловой энергии, Гкал/ч	13,8	14,43
3	Затраты на собственные и хозяйственные нужды котельной, Гкал/ч	0,234	н/д
4	Тепловая мощность источника тепловой энергии нетто, Гкал/ч	13,566	-
5	Потери тепловой энергии при ее передаче, Гкал/ч, в том числе	0,626	н/д
6	Тепловая нагрузка подключенных потребителей, Гкал/ч	11,025	н/д
7	Резерв (+) / дефицит (-) тепловой мощности источника тепловой энергии, Гкал/ч	+1,915	-

Таблица 4.1.14 - Балансы тепловой мощности и перспективной тепловой нагрузки котельной ВЧДР-8 г. Кинель

№ п/п	Наименование	Базовое значение	Перспективное значение до 2033 – 2043 гг.
1	Установленная тепловая мощность источника тепловой энергии, Гкал/ч	5,40	5,40
2	Располагаемая тепловая мощность источника тепловой энергии, Гкал/ч	5,40	5,40
3	Затраты на собственные и хозяйственные нужды котельной, Гкал/ч	0,129	0,129
4	Тепловая мощность источника тепловой энергии нетто, Гкал/ч	5,271	5,271
5	Потери тепловой энергии при ее передаче, Гкал/ч, в том числе	0,033	0,033
6	Тепловая нагрузка подключенных потребителей, Гкал/ч	2,04	2,04
7	Резерв (+) / дефицит (-) тепловой мощности источника тепловой энергии, Гкал/ч	+3,198	+3,198

Таблица 4.1.15 - Балансы тепловой мощности и перспективной тепловой нагрузки котельной №1 п.г.т. Алексеевка

№ п/п	Наименование	Базовое значение	Перспективное значение до 2033 г.
1	Установленная тепловая мощность источника тепловой энергии, Гкал/ч	11,60	15,00
2	Располагаемая тепловая мощность источника тепловой энергии, Гкал/ч	7,97	15,00
3	Затраты на собственные и хозяйственные нужды котельной, Гкал/ч	0,023	н/д
4	Тепловая мощность источника тепловой энергии нетто, Гкал/ч	7,947	-
5	Потери тепловой энергии при ее передаче, Гкал/ч, в том числе	0,347	н/д
6	Тепловая нагрузка подключенных потребителей, Гкал/ч	4,710	н/д
7	Резерв (+) / дефицит (-) тепловой мощности источника тепловой энергии, Гкал/ч	+2,890	-

Таблица 4.1.16 - Балансы тепловой мощности и перспективной тепловой нагрузки котельной №2 п.г.т. Алексеевка

№ п/п	Наименование	Базовое значение	Перспективное значение до 2033 – 2043 гг.
1	Установленная тепловая мощность источника тепловой энергии, Гкал/ч	19,5	19,5
2	Располагаемая тепловая мощность источника тепловой энергии, Гкал/ч	17,38	17,38
3	Затраты на собственные и хозяйственные нужды котельной, Гкал/ч	0,222	н/д
4	Тепловая мощность источника тепловой энергии нетто, Гкал/ч	17,158	-
5	Потери тепловой энергии при ее передаче, Гкал/ч, в том числе	0,555	н/д
6	Тепловая нагрузка подключенных потребителей, Гкал/ч	10,312	н/д
7	Резерв (+) / дефицит (-) тепловой мощности источника тепловой энергии, Гкал/ч	+6,291	-

Таблица 4.1.17 - Балансы тепловой мощности и перспективной тепловой нагрузки котельной №3 п.г.т. Усть-Кинельский

№ п/п	Наименование	Базовое значение	Перспективное значение до 2033 г.
1	Установленная тепловая мощность источника тепловой энергии, Гкал/ч	30,0	32,9
2	Располагаемая тепловая мощность источника тепловой энергии, Гкал/ч	26,59	32,9
3	Затраты на собственные и хозяйственные нужды котельной, Гкал/ч	0,295	н/д
4	Тепловая мощность источника тепловой энергии нетто, Гкал/ч	26,295	-
5	Потери тепловой энергии при ее передаче, Гкал/ч, в том числе	1,189	н/д
6	Тепловая нагрузка подключенных потребителей, Гкал/ч	19,387	н/д
7	Резерв (+) / дефицит (-) тепловой мощности источника тепловой энергии, Гкал/ч	+5,719	-

Перспективные показатели балансов тепловой мощности существующих источников тепловой энергии г. Кинель (котельная №3, котельная №11, котельная №20, котельная №7), п.г.т. Алексеевка (котельная №1, котельная №2) и п.г.т. Усть-Кинельский (котельная №3), с учетом подключения к ним новых объектов социальной сферы и МКД, невозможно рассчитать в данной схеме теплоснабжения, в связи с недостаточным количеством данных, указанных в генеральном плане городского округа Кинель.

Балансы тепловой мощности и перспективной тепловой нагрузки планируемых котельных городского округа Кинель, невозможно рассчитать в данной схеме теплоснабжения, в связи с недостаточным количеством данных, указанных в генеральном плане городского округа Кинель.

Теплоснабжение новых потребителей г.о. Кинель будет осуществляться от имеющихся систем централизованного теплоснабжения г. Кинель, п.г.т. Алексеевка и п.г.т. Усть-Кинельский и от новых источников тепловой энергии.

4.2 Гидравлический расчет передачи теплоносителя для каждого магистрального вывода с целью определения возможности (невозможности) обеспечения тепловой энергией существующих и перспективных потребителей, присоединенных к тепловой сети от каждого магистрального вывода.

Гидравлический расчет передачи теплоносителя для каждого магистрального вывода с целью определения возможности (невозможности) обеспечения тепловой энергией существующих и перспективных потребителей, присоединенных к тепловой сети от каждого магистрального вывода, не выполнен, так как данные материалы входят в состав электронной модели схемы теплоснабжения. Разработка электронной модели с расчетом гидравлических режимов может быть реализована по требованию заказчика при актуализации настоящей схемы.

4.3 Выводы о резервах (дефицитах) существующей системы теплоснабжения при обеспечении перспективной тепловой нагрузки потребителей.

Значения резервов (дефицитов) существующих систем теплоснабжения при обеспечении перспективной тепловой нагрузки потребителей приведены в п. 4.1.

Глава 5. Мастер-план развития систем теплоснабжения.

5.1 Описание вариантов (не менее двух) перспективного развития систем теплоснабжения (в случае их изменения относительно ранее принятого варианта развития систем теплоснабжения в утвержденной в установленном порядке схеме теплоснабжения).

При разработке сценариев развития систем теплоснабжения городского округа Кинель учитывались климатический фактор и техническое состояние существующего оборудования теплоисточников и тепловых сетей.

Первый вариант развития

Первый вариант развития предполагает использование существующих централизованных источников тепловой энергии для теплоснабжения перспективных потребителей городского округа Кинель.

Второй вариант развития

Второй вариант развития предполагает строительство новых источников тепловой энергии.

5.2 Технико-экономическое сравнение вариантов перспективного развития систем теплоснабжения.

В данной схеме рассматриваются оба варианта перспективного развития систем теплоснабжения.

Первый вариант развития систем теплоснабжения не целесообразно использовать для объектов административно - общественного назначения и МКД, которые не входят в радиус эффективного теплоснабжения городского округа Кинель. Объекты которые попадают в радиус эффективного теплоснабжения, подключают к существующим источникам тепловой энергии, если на них имеется запас тепловой мощности.

В остальных случаях целесообразно использовать второй вариант развития систем теплоснабжения.

5.3 Обоснование выбора приоритетного варианта перспективного развития систем теплоснабжения на основе анализа ценовых (тарифных) последствий для потребителей.

В данной схеме рассматриваются оба варианта перспективного развития систем теплоснабжения.

Глава 6. Существующие и перспективные балансы производительности водоподготовительных установок и максимального потребления теплоносителя теплопотребляющими установками потребителей, в том числе в аварийных режимах.

Перспективные балансы тепловой мощности источников тепловой энергии и тепловой нагрузки потребителей разработаны в соответствии с Требованиям к схемам теплоснабжения. Балансы производительности водоподготовительных установок составлены для каждого из вариантов развития системы теплоснабжения городского округа Кинель.

В результате разработки в соответствии с Требованиями к схеме теплоснабжения должны быть решены следующие задачи:

- установлены перспективные объемы теплоносителя, необходимые для передачи теплоносителя от источника до потребителя в каждой зоне действия источников тепловой энергии;

- составлен баланс производительности ВПУ и подпитки тепловой сети и определены резервы и дефициты производительности ВПУ, в том числе и в аварийных режимах работы системы теплоснабжения.

Расчетные расходы теплоносителя в тепловых сетях в зависимости от планируемых тепловых нагрузок, принятых температурных графиков и перспективных планов по строительству (реконструкции) тепловых сетей по рассматриваемым периодам представлены в таблице 6.1.

Таблица 6.1 – Перспективные балансы теплоносителя централизованных систем теплоснабжения г.о. Кинель на расчетный срок до 2033 – 2043 гг.

Источник теплоснабжения	Расход теплоносителя, т/ч	Объем теплоносителя в тепловой сети отопления, м ³	Расход воды для подпитки тепловой сети отопления, м ³ /ч	Аварийная величина подпитки тепловой сети отопления, м ³ /ч	Годовой расход воды для подпитки тепловой сети отопления, м ³	Производительность ВПУ, м ³ /ч	Резерв/дефицит производительности ВПУ, м ³ /ч
Котельная №1 г. Кинель	20,464	4,2390	0,032	0,085	149,552	-	-
Котельная №2 г. Кинель	18,680	0,9685456	0,007	0,019	34,170	-	-
Котельная №3 г. Кинель	-	-	-	-	-	-	-
Котельная №4 г. Кинель	8,600	0,546203	0,004	0,011	19,270	-	-
Котельная №12 г. Кинель	120,796	23,5380021	0,177	0,471	830,421	-	-
Котельная №16 г. Кинель	40,766	10,4490534	0,078	0,209	658,290	-	-

Источник теплоснабжения	Расход теплоносителя, т/ч	Объем теплоносителя в тепловой сети отопления, м ³	Расход воды для подпитки тепловой сети отопления, м ³ /ч	Аварийная величина подпитки тепловой сети отопления, м ³ /ч	Годовой расход воды для подпитки тепловой сети отопления, м ³	Производительность ВПУ, м ³ /ч	Резерв/дефицит производительности ВПУ, м ³ /ч
Котельная №22 г. Кинель	78,252	26,497675	0,199	0,530	1669,354	-	-
Котельная №6 г. Кинель	55,668	24,2774517	0,182	0,486	856,508	-	-
Котельная №11 г. Кинель	-	-	-	-	-	2,08	-
Котельная №20 г. Кинель	-	-	-	-	-	-	-
Котельная №23 г. Кинель	133,690	97,1417663	0,729	1,943	3427,162	-	-
Котельная №9 г. Кинель	54,920	20,468875	0,154	0,409	1289,539	-	-
Котельная №7 г. Кинель	-	-	-	-	-	4,2	-
Котельная ВЧДР-8 г. Кинель	88,080	2,78	0,021	0,056	175,140	20,0	+19,944
Котельная №1 п.г.т. Алексеевка	-	-	-	-	-	-	-
Котельная №2 п.г.т. Алексеевка	-	-	-	-	-	4,2	-
Котельная №3 п.г.т. Усть-Кинельский	-	-	-	-	-	4,2	-

Значения перспективных показателей балансов теплоносителя существующих источников тепловой энергии г. Кинель (котельная №3, котельная №11, котельная №20, котельная №7), п.г.т. Алексеевка (котельная №1, котельная №2) и п.г.т. Усть-Кинельский (котельная №3), с учетом подключения к ним новых объектов социальной сферы и МКД, невозможно рассчитать в данной схеме теплоснабжения, в связи с недостаточным количеством данных, указанных в генеральном плане городского округа Кинель.

Значения перспективных показателей балансов теплоносителя планируемых котельных городского округа Кинель, невозможно рассчитать в данной схеме теплоснабжения, в связи с недостаточным количеством данных, указанных в генеральном плане городского округа Кинель.

Глава 7. Предложения по строительству, реконструкции, техническому перевооружению и (или) модернизации источников тепловой энергии.

7.1 Определение условий организации централизованного теплоснабжения, индивидуального теплоснабжения, а также поквартирного отопления.

В данной работе рассмотрено 4 варианта развития системы теплоснабжения г.о. Кинель:

- Вариант 1 – централизованное теплоснабжение перспективных общественных зданий;
- Вариант 2 – децентрализованное теплоснабжение перспективных общественных зданий
- Вариант 3 – индивидуальное теплоснабжение для перспективной усадебной застройки.
- Вариант 4 – реконструкция и техническое перевооружение существующих источников тепловой энергии и тепловых сетей;

Варианты 1 и 2 альтернативны друг другу. Варианты 3 и 4 реализуется независимо от каждого сценария.

Теплоснабжение части объектов перспективного строительства предлагается осуществить от действующих котельных г. Кинель, п.г.т. Алексеевка и п.г.т. Усть-Кинельский, так как данные объекты планируются к размещению в зоне действия существующих систем централизованного теплоснабжения г.о. Кинель.

Описание существующих источников тепловой энергии с планируемыми объектами перспективного строительства г.о. Кинель представлено в таблице 7.1.1.

Таблица 7.1.1 – Действующие котельные и часть объектов перспективного строительства, планируемых для подключения к существующим сетям

Источник теплоснабжения	Наименование объекта теплоснабжения	Местоположение объекта перспективного строительства
г. Кинель		
Котельная №20 (г. Кинель) ООО «Кинельская ТЭК»	Пожарное депо на 2 автомашины	ул. Орджоникидзе
п.г.т. Алексеевка		
Котельная №2 (п.г.т. Алексеевка) ООО «Кинельская ТЭК»	Физкультурно-спортивный комплекс (спортзал – 36х18 м; плавательный бассейн – 25х8,5 м зеркала воды)	ул. Гагарина, 17

Источник теплоснабжения	Наименование объекта теплоснабжения	Местоположение объекта перспективного строительства
	Спортзал (размер спортзала – 30x18 м)	ул. Гагарина, 8
Котельная №1 (п.г.т. Алексеевка) ООО «Кинельская ТЭК»	Детский сад на 50 мест	ул. Куйбышева, площадка № 6
п.г.т. Усть-Кинельский		
Котельная №3 (п.г.т. Усть-Кинельский) ООО «Кинельская ТЭК»	Детский сад на 100 мест	ул. Испытателей

Согласно ГП часть нового строительства на территории г.о. Кинель планируется обеспечить тепловой энергией также и от проектируемых теплоисточников. Для культбыта – отопительные модули, встроенные или пристроенные котельные, с автоматизированным оборудованием, с высоким КПД. В целях экономии тепловой энергии и, как следствие, экономии расхода газа, в проектируемых зданиях культбыта, применять автоматизированные системы отопления, вентиляции и горячего водоснабжения. В автоматизированных тепловых пунктах устанавливать устройства погодного регулирования. Тепловые сети от отопительных модулей до потребителей, выполнять в подземном или надземном варианте, с применением труб в современной теплоизоляции.

Описание перспективных источников тепловой энергии в г.о. Кинель представлено в таблице 7.1.2.

Весь жилой индивидуальный фонд обеспечивается теплом от собственных теплоисточников - это котлы различной модификации, для нужд отопления и горячего водоснабжения. Строительство источника централизованного теплоснабжения и тепловых сетей для ИЖС экономически нецелесообразно в связи с низкой плотностью тепловой нагрузки и низких нагрузках конечных потребителей.

Согласно генеральному плану г.о. Кинель, г. Кинель, п.г.т. Алексеевка и п.г.т. Усть-Кинельский газифицированы; по газопроводам низкого давления газ подается потребителям на хозяйственные нужды и в качестве топлива для теплоисточников. Установка индивидуальных источников, работающих на газообразном топливе возможна.

Таблица 7.1.2 – Перспективные источники теплоснабжения г.о. Кинель

Источник теплоснабжения	Местоположение	Срок строительства	Наименование объекта теплоснабжения
г. Кинель			
Планируемая новая котельная, мощностью на 3,87 Гкал/час	г. Кинель, Юго-Восточный район, площадка №3	до 2033 г.	Детский сад на 140 мест
	г. Кинель, Юго-Восточный район, ул. 27 Партсъезда, 13	до 2033 г.	Физкультурно-оздоровительный комплекс (общая площадь территории – 180 857 кв.м.; спортзалы – 36х18 м и 24х12 м; плавательный бассейн – 25х8,5 м зеркала воды)
	г. Кинель, Юго-Восточный район, ул. 9 Мая	до 2033 г.	Поликлиника на 170 посещ./смену
Планируемая новая котельная, мощностью на 2,30 Гкал/час	г. Кинель, Юго-Восточный район, ул. 9 Мая	до 2033 г.	Детский сад на 120 мест
	г. Кинель, Юго-Восточный район, ул. 9 Мая	до 2033 г.	Детский дом творчества на 360 учащихся
Планируемая новая котельная, мощностью на 4,70 Гкал/час	г. Кинель, Юго-Восточный район, Квартал №28, ул. Перспективная	до 2033 г.	Детский сад на 110 мест
	г. Кинель, Юго-Восточный район, Квартал № 26	до 2033 г.	Школа на 613 учащихся
	г. Кинель, Юго-Восточный район, площадка № 26	до 2033 г.	Детский дом творчества на 350 учащихся
	г. Кинель, Юго-Восточный район, квартал № 28, по ул. 6-я Ямская	до 2033 г.	Физкультурно-спортивный комплекс (крытый футбольный манеж - 40х20 м; спортзал – 36х18 м)
Планируемая новая котельная, мощностью на 2,54 Гкал/час	г. Кинель, мкр Елшняги, площадка № 5	до 2033 г.	Детский сад на 70 мест
	г. Кинель, мкр Елшняги, площадка № 5	до 2033 г.	Школа на 274 учащихся
	г. Кинель, мкр Елшняги, площадка № 5	до 2033 г.	Детский дом творчества на 350 учащихся
Планируемая новая котельная, мощностью на 0,70 Гкал/час	г. Кинель, мкр Лебедь, площадка № 7	до 2033 г.	Детский сад на 70 мест
	г. Кинель, мкр Лебедь, площадка №6	до 2033 г.	Физкультурно-спортивный комплекс (спортзал – 36х18 м)
	г. Кинель, мкр Лебедь, площадка №6	до 2033 г.	ОВОП на 70 посещ./смену
Планируемая новая котельная, мощностью на 0,95 Гкал/час	г. Кинель, площадка №10	до 2043 г.	Детский сад на 80 мест
	г. Кинель, юго-западный район, площадка №10	до 2043 г.	Детский дом творчества на 100 учащихся
	г. Кинель, юго-западный район, площадка №10	до 2043 г.	Физкультурно-спортивный комплекс (спортзал 30х18 м)
п.г.т. Усть-Кинельский			
Строительство БМК №11	п.г.т. Усть-Кинельский, мкр. Студенцы, площадка № 1	до 2033 г.	Детский сад на 100 мест
Строительство БМК №12	п.г.т. Усть-Кинельский, мкр. Советы, площадка № 4	до 2033 г.	Детский сад на 50 мест
	п.г.т. Усть-Кинельский, мкр. Советы, площадка № 4	до 2033 г.	Школа на 170 учащихся

7.2 Описание текущей ситуации, связанной с ранее принятыми в соответствии с законодательством Российской Федерации об электроэнергетике решениями об отнесении генерирующих объектов к генерирующим объектам, мощность которых поставляется в вынужденном режиме в целях обеспечения надежного теплоснабжения потребителей.

Решения об отнесении генерирующих объектов к генерирующим объектам, мощность которых поставляется в вынужденном режиме в целях обеспечения надежного теплоснабжения потребителей на территории городского округа Кинель, отсутствуют.

7.3 Анализ надежности и качества теплоснабжения для случаев отнесения генерирующего объекта к объектам, вывод которых из эксплуатации может привести к нарушению надежности теплоснабжения (при отнесении такого генерирующего объекта к объектам, электрическая мощность которых поставляется в вынужденном режиме в целях обеспечения надежного теплоснабжения потребителей, в соответствующем году долгосрочного конкурентного отбора мощности на оптовом рынке электрической энергии (мощности) на соответствующий период), в соответствии с методическими указаниями по разработке схем теплоснабжения.

До конца расчетного периода в городском округе Кинель случаев отнесения генерирующего объекта к объектам, вывод которых из эксплуатации может привести к нарушению надежности теплоснабжения, не ожидается.

7.4 Обоснование предлагаемых для строительства источников тепловой энергии с комбинированной выработкой тепловой и электрической энергии для обеспечения перспективных тепловых нагрузок.

В соответствии с генеральным планом г.о. Кинель меры по переоборудованию котельной в источник комбинированной выработки электрической и тепловой энергии не предусмотрены.

7.5 Обоснование предлагаемых для реконструкции и (или) модернизации действующих источников тепловой энергии с комбинированной выработкой тепловой и электрической энергии для обеспечения перспективных приростов тепловых нагрузок.

Источники с комбинированной выработкой тепловой и электрической энергии в г.о. Кинель отсутствуют.

7.6 Обоснование предложений по переоборудованию котельных в источники тепловой энергии, функционирующие в режиме комбинированной выработки электрической и тепловой энергии, с выработкой электроэнергии на собственные нужды теплоснабжающей организации в отношении источника тепловой энергии, на базе существующих и перспективных тепловых нагрузок.

Реконструкция котельной для выработки электроэнергии в комбинированном цикле на базе существующих и перспективных тепловых нагрузок не требуется.

7.7 Обоснование предлагаемых для реконструкции и (или) модернизации котельных с увеличением зоны их действия путем включения в нее зон действия существующих источников тепловой энергии.

Мероприятия по реконструкции котельных с увеличением зоны их действия путем включения в нее зон действия, существующих источников тепловой энергии в г.о. Кинель не планируются.

7.8 Обоснование предлагаемых для перевода в пиковый режим работы котельных по отношению к источникам тепловой энергии с комбинированной выработкой тепловой и электрической энергии.

Перевод котельных в пиковый режим не рассматривается. Источники тепловой энергии с комбинированной выработкой тепловой и электрической энергии в г.о. Кинель отсутствуют.

7.9 Обоснование предложений по расширению зон действия действующих источников тепловой энергии с комбинированной выработкой тепловой и электрической энергии.

Источники тепловой энергии с комбинированной выработкой тепловой и электрической энергии в г.о. Кинель отсутствуют.

7.10 Обоснование предлагаемых для вывода в резерв и (или) вывода из эксплуатации котельных при передаче тепловых нагрузок на другие источники тепловой энергии.

Вывод в резерв и (или) вывода из эксплуатации котельных при передаче тепловых нагрузок на другие источники тепловой энергии в г.о. Кинель не требуется.

7.11 Обоснование организации индивидуального теплоснабжения в зонах застройки городского округа малоэтажными жилыми зданиями.

Согласно данным генерального плана г.о. Кинель теплоснабжение перспективных зон ИЖС на территориях г. Кинель, п.г.т. Алексеевка и п.г.т. Усть-Кинельский планируется обеспечить от индивидуальных источников (вариант 3). Это обусловлено низкой плотностью тепловой нагрузки, в связи с чем развитие централизованного теплоснабжения в зонах застройки малоэтажными жилыми зданиями экономически не выгодно.

7.12 Обоснование перспективных балансов производства и потребления тепловой мощности источников тепловой энергии и теплоносителя и присоединенной тепловой нагрузки в каждой из систем теплоснабжения.

Перспективные балансы тепловой мощности источников тепловой энергии и теплоносителя и присоединенной тепловой нагрузки поселения рассчитаны с учетом подключения новых потребителей.

Прогноз объемов потребления тепловой нагрузки – в разделе 2.4 главы 2.

7.13 Анализ целесообразности ввода новых и реконструкции и (или) модернизации существующих источников тепловой энергии с использованием возобновляемых источников энергии, а также местных видов топлива.

Предложения по строительству новых и реконструкции существующих источников тепловой энергии с использованием возобновляемых источников энергии, а также местных видов топлива отсутствуют.

7.14 Обоснование организации теплоснабжения в производственных зонах на территории городского округа.

Изменение организации теплоснабжения в производственных зонах г.о. Кинель не планируется.

7.15 Расчет радиусов эффективного теплоснабжения (зоны действия источников тепловой энергии) в каждой из систем теплоснабжения, позволяющий определить условия, при которых подключение теплопотребляющих установок к системе теплоснабжения нецелесообразно вследствие увеличения совокупных расходов в указанной системе.

В соответствии с федеральным законом «О теплоснабжении» радиусом эффективного теплоснабжения называется максимальное расстояние от теплопотребляющей установки до ближайшего источника тепловой энергии в системе теплоснабжения, при превышении которого подключение теплопотребляющей установки к данной системе теплоснабжения нецелесообразно по причине увеличения совокупных расходов в системе теплоснабжения.

Для существующих источников тепловой энергии г.о. Кинель, расширение зон действия которых согласно генеральному плану не планируется, радиусом эффективного теплоснабжения считается фактический радиус действия.

Таблица 7.15.1 – Фактический и эффективный радиусы теплоснабжения г.о. Кинель

Наименование	Наименование теплоснабжающей организации	Фактический радиус теплоснабжения, м	Эффективный радиус теплоснабжения, м
Котельная №1 г. Кинель	ООО "Кинельская ТЭК"	258	258
Котельная №2 г. Кинель	ООО "Кинельская ТЭК"	192	192
Котельная №3 г. Кинель	ООО "Кинельская ТЭК"	1347,2	1347,2
Котельная №4 г. Кинель	ООО "Кинельская ТЭК"	71	71
Котельная №12 г. Кинель	ООО "Кинельская ТЭК"	451	451
Котельная №16 г. Кинель	ООО "Кинельская ТЭК"	330	330
Котельная №22 г. Кинель	ООО "Кинельская ТЭК"	475	475
Котельная №6 г. Кинель	ООО "Кинельская ТЭК"	410	410
Котельная №11 г. Кинель	ООО "Кинельская ТЭК"	841	841
Котельная №20 г. Кинель	ООО "Кинельская ТЭК"	173	173
Котельная №23 г. Кинель	ООО "Кинельская ТЭК"	773	773

Наименование	Наименование теплоснабжающей организации	Фактический радиус теплоснабжения, м	Эффективный радиус теплоснабжения, м
Котельная №9 г. Кинель	ООО "Кинельская ТЭК"	610	610
Котельная №7 г. Кинель	ООО "Кинельская ТЭК"	1038	1038
Котельная ВЧДР-8 г. Кинель	СамТУ КДТВ ОАО «РЖД»	225	225
Котельная №1 п.г.т. Алексеевка	ООО "Кинельская ТЭК"	661	661
Котельная №2 п.г.т. Алексеевка	ООО "Кинельская ТЭК"	1573	1573
Котельная №3 п.г.т. Усть-Кинельский	ООО "Кинельская ТЭК"	4050	4050

Глава 8. Предложения по строительству, реконструкции и (или) модернизации тепловых сетей.

8.1 Реконструкция и (или) модернизация, строительство тепловых сетей, обеспечивающих перераспределение тепловой нагрузки из зон с дефицитом тепловой мощности в зоны с избытком тепловой мощности (использование существующих резервов).

Реконструкция и строительство тепловых сетей, обеспечивающих перераспределение тепловой нагрузки из зон с дефицитом тепловой мощности в зоны с избытком тепловой мощности (использование существующих резервов) в г.о. Кинель не требуется.

8.2 Строительство тепловых сетей для обеспечения перспективных приростов тепловой нагрузки под жилищную, комплексную или производственную застройку во вновь осваиваемых районах городского округа.

Обеспечить тепловой энергией новых потребителей предлагается от уже имеющихся систем централизованного теплоснабжения г.о. Кинель и от новых источников тепловой энергии, следовательно, будет осуществляться строительство новых тепловых сетей в г. Кинель, п.г.т. Алексеевка и п.г.т. Усть-Кинельский.

Характеристику участков новых распределительных тепловых сетей от планируемых котельных и от существующих систем централизованного теплоснабжения г. Кинель, п.г.т. Алексеевка и п.г.т. Усть-Кинельский не представляется возможным отобразить в текущей схеме теплоснабжения г.о. Кинель в связи с недостаточным количеством данных указанных в генеральном плане данного городского округа.

8.3 Строительство тепловых сетей, обеспечивающих условия, при наличии которых существует возможность поставок тепловой энергии потребителям от различных источников тепловой энергии при сохранении надежности теплоснабжения.

Строительство тепловых сетей, обеспечивающих условия, при наличии которых существует возможность поставок тепловой энергии потребителям от различных источников тепловой энергии при сохранении надежности теплоснабжения в г.о. Кинель, не требуется.

8.4 Строительство, реконструкция и (или) модернизация тепловых сетей для повышения эффективности функционирования системы теплоснабжения, в том числе за счет перевода котельных в пиковый режим работы или ликвидации котельных.

Надобность перевода котельных в пиковый режим работы или ликвидация котельных, отсутствует.

Повышение эффективности функционирования системы теплоснабжения обеспечивают мероприятия по реконструкции тепловых сетей в связи с окончанием срока службы, а также восстановление изоляции.

8.5 Строительство тепловых сетей для обеспечения нормативной надежности теплоснабжения.

Строительство тепловых сетей для обеспечения нормативной надежности теплоснабжения в г.о. Кинель не планируется.

8.6 Реконструкция и (или) модернизация тепловых сетей с увеличением диаметра трубопроводов для обеспечения перспективных приростов тепловой нагрузки.

Генеральным планом предусмотрено строительство многоквартирных домов и объектов соцкультбыта, некоторые из данных объектов планируют подключать к существующим централизованным котельным г.о. Кинель, что в свою очередь потребует реконструкции тепловых сетей с увеличением диаметров трубопроводов для обеспечения перспективных приростов тепловой нагрузки.

8.7 Реконструкция и (или) модернизация тепловых сетей, подлежащих замене в связи с исчерпанием эксплуатационного ресурса.

Замена существующих тепловых сетей ООО «Кинельская ТЭК» и СамТУ КДТВ ОАО «РЖД» в связи с исчерпанием эксплуатационного ресурса предусмотрена в 4 варианте развития схемы теплоснабжения г.о. Кинель.

Согласно предоставленным данным ООО «Кинельская ТЭК» и СамТУ КДТВ ОАО «РЖД» некоторые участки тепловых сетей от котельной №1, котельной №2, котельной №3, котельной №4, котельной №12, котельной №16, котельной №6, котельной №11, котельной №23, котельной №7, котельной ВЧДР-8 (г. Кинель), котельной №1 (п.г.т. Алексеевка), котельной №2 (п.г.т. Алексеевка) г.о. Кинель были введены в эксплуатацию с 1962 г. по 1995 г.

В связи с исчерпанием эксплуатационного ресурса данных участков необходимо техническое перевооружение указанных тепловых сетей.

8.8 Строительство, реконструкция и (или) модернизация насосных станций.

Строительство насосных станций на территории г.о. Кинель не требуется.

Глава 9. Предложения по переводу открытых систем теплоснабжения (горячего водоснабжения), отдельных участков таких систем на закрытые системы горячего водоснабжения.

9.1 Техничко-экономическое обоснование предложений по типам присоединений теплотребляющих установок потребителей (или присоединений абонентских вводов) к тепловым сетям, обеспечивающим перевод потребителей, подключенных к открытой системе теплоснабжения (горячего водоснабжения), на закрытую систему горячего водоснабжения.

Источники тепловой энергии городского округа Кинель функционируют по закрытой системе теплоснабжения. Присоединения теплотребляющих установок потребителей к тепловым сетям, обеспечивающим перевод потребителей, подключенных к открытой системе теплоснабжения (горячего водоснабжения), на закрытую систему горячего водоснабжения, до конца расчетного периода не ожидаются.

9.2 Выбор и обоснование метода регулирования отпуска тепловой энергии от источников тепловой энергии.

Существуют три способа регулирования отпуска тепловой энергии:

- качественный, заключающийся в регулировании отпуска теплоты за счет изменения температуры теплоносителя при сохранении постоянным его расхода;
- количественный, заключающийся в регулировании отпуска теплоты путем изменения расхода теплоносителя при постоянной температуре;
- качественно-количественный, заключающийся в регулировании отпуска теплоты посредством одновременного изменения расхода и температуры теплоносителя;

Применяемый в настоящее время в системах теплоснабжения городского округа Кинель качественный способ регулирования отпуска тепловой энергии обеспечивает стабильность гидравлического режима тепловой сети и возможность подключения абонентов по наиболее простой и недорогой зависимой схеме с элеватором.

9.3 Предложения по реконструкции тепловых сетей для обеспечения передачи тепловой энергии при переходе от открытой системы теплоснабжения (горячего водоснабжения) к закрытой системе горячего водоснабжения.

Открытые системы теплоснабжения городского округа Кинель отсутствуют. Реконструкции тепловых сетей для обеспечения передачи тепловой энергии при переходе от открытой системы теплоснабжения (горячего водоснабжения) к закрытой системе горячего водоснабжения не требуется.

9.4 Расчет потребности инвестиций для перевода открытой системы теплоснабжения (горячего водоснабжения) в закрытую систему горячего водоснабжения.

Открытые системы теплоснабжения городского округа Кинель отсутствуют. Инвестиции для перевода открытой системы теплоснабжения (горячего водоснабжения) в закрытую систему горячего водоснабжения не требуются.

9.5 Оценка целевых показателей эффективности и качества теплоснабжения в открытой системе теплоснабжения (горячего водоснабжения) и закрытой системе горячего водоснабжения.

Существуют следующие недостатки открытой системы теплоснабжения:

- повышенные расходы тепловой энергии на отопление и ГВС;
- высокие удельные расходы топлива и электроэнергии на производство тепловой энергии;
- повышенные затраты на эксплуатацию котельных и тепловых сетей;
- не обеспечивается качественное теплоснабжение потребителей из-за больших потерь тепла и количества повреждений на тепловых сетях;
- повышенные затраты на химводоподготовку;
- при небольшом разборе вода начинает остывать в трубах;

Преимущества открытой системы теплоснабжения: поскольку используются сразу несколько теплоисточников, в случае повреждения на трубопроводе система проявляет живучесть – полной остановки циркуляции не происходит, потребителей длительное время удерживают на затухающей схеме.

9.6 Предложения по источникам инвестиций.

Мероприятия по переводу открытых систем теплоснабжения (горячего водоснабжения) в закрытые системы горячего водоснабжения не запланированы. Инвестиции для этих мероприятий не требуются.

Глава 10. Перспективные топливные балансы.

10.1 Расчеты по каждому источнику тепловой энергии перспективных максимальных часовых и годовых расходов основного вида топлива для зимнего, летнего и переходного периодов, необходимого для обеспечения нормативного функционирования источников тепловой энергии на территории городского округа.

Основным видом топлива в котельных г. Кинель, п.г.т. Алексеевка и п.г.т. Усть-Кинельский является природный газ. Резервное топливо не предусмотрено проектом.

Перспективные топливные балансы для каждого источника тепловой энергии, расположенного в границах городского округа по видам основного топлива представлены в таблице 10.1.1.

Таблица 10.1.1 – Перспективные топливные балансы централизованных систем теплоснабжения г.о. Кинель на расчетный срок до 2033 – 2043 гг.

Источник теплоснабжения	Суммарная тепловая нагрузка котельной, Гкал/ч	Расчетная годовая выработка тепловой энергии, Гкал	Максимальный часовой расход условного топлива, кг у.т./ч	Удельный расход основного топлива, кг у.т./Гкал (средневзвешенный)	Расчетный годовой расход основного топлива, т у.т.	Расчетный годовой расход основного топлива, тыс. м ³ природного газа (низшая теплота сгорания 8200 Ккал/м ³)
Котельная №1 г. Кинель	0,5116	1162,372	97,448	190,476	221,404	191,858
Котельная №2 г. Кинель	0,467	1061,039	98,109	210,084	222,907	193,161
Котельная №3 г. Кинель	-	-	-	-	-	-
Котельная №4 г. Кинель	0,215	488,487	40,952	190,476	93,045	80,628
Котельная №12 г. Кинель	3,0199	6861,309	463,886	153,610	1053,965	913,314
Котельная №16 г. Кинель	1,01914	2482,625	156,550	153,610	381,356	330,464
Котельная №22 г. Кинель	1,9563	4765,547	307,111	156,986	748,124	648,287
Котельная №6 г. Кинель	1,3917	3161,987	239,535	172,117	544,232	471,605
Котельная №11 г. Кинель	-	-	-	-	-	-
Котельная №20 г. Кинель	-	-	-	-	-	-
Котельная №23 г. Кинель	8,0214	18224,877	1273,238	158,730	2892,838	2506,792
Котельная №9 г. Кинель	1,373	3344,628	210,906	153,610	513,768	445,206
Котельная №7 г. Кинель	-	-	-	-	-	-
Котельная ВЧДР-8 г. Кинель	2,202	5364,072	356,253	161,786	867,832	752,021

Источник теплоснабжения	Суммарная тепловая нагрузка котельной, Гкал/ч	Расчетная годовая выработка тепловой энергии, Гкал	Максимальный часовой расход условного топлива, кг у.т./ч	Удельный расход основного топлива, кг у.т./Гкал (средневзвешенный)	Расчетный годовой расход основного топлива, т у.т.	Расчетный годовой расход основного топлива, тыс. м ³ природного газа (низшая теплота сгорания 8200 Ккал/м ³)
Котельная №1 п.г.т. Алексеевка	-	-	-	-	-	-
Котельная №2 п.г.т. Алексеевка	-	-	-	-	-	-
Котельная №3 п.г.т. Усть-Кинельский	-	-	-	-	-	-

Значения перспективных топливных балансов существующих источников тепловой энергии г. Кинель (котельная №3, котельная №11, котельная №20, котельная №7), п.г.т. Алексеевка (котельная №1, котельная №2) и п.г.т. Усть-Кинельский (котельная №3), с учетом подключения к ним новых объектов социальной сферы и МКД, невозможно рассчитать в данной схеме теплоснабжения, в связи с недостаточным количеством данных, указанных в генеральном плане городского округа Кинель.

Значения перспективных топливных балансов планируемых котельных городского округа Кинель, невозможно рассчитать в данной схеме теплоснабжения, в связи с недостаточным количеством данных, указанных в генеральном плане городского округа Кинель.

10.2 Расчеты по каждому источнику тепловой энергии нормативных запасов аварийных видов топлива.

Аварийное топливо на котельных г.о. Кинель отсутствует.

10.3 Вид топлива, потребляемый источником тепловой энергии, в том числе с использованием возобновляемых источников энергии и местных видов топлива.

Подробная информация по используемым видам топлива приведена в пункте 1.8 «Топливные балансы источников тепловой энергии и система обеспечения топливом» настоящего документа.

10.4 Виды топлива (в случае, если топливом является уголь, - вид ископаемого угля в соответствии с Межгосударственным стандартом ГОСТ

25543-2013 «Угли бурые, каменные и антрациты. Классификация по генетическим и технологическим параметрам»), их долю и значение низшей теплоты сгорания топлива, используемые для производства тепловой энергии по каждой системе теплоснабжения.

Основным видом топлива в котельных г. Кинель, п.г.т. Алексеевка и п.г.т. Усть-Кинельский является природный газ.

10.5 Преобладающий в поселении вид топлива, определяемый по совокупности всех систем теплоснабжения, находящихся в соответствующем поселении.

Основным видом топлива в котельных г. Кинель, п.г.т. Алексеевка и п.г.т. Усть-Кинельский является природный газ.

10.6 Приоритетное направление развития топливного баланса поселения.

Основным видом топлива в котельных г. Кинель, п.г.т. Алексеевка и п.г.т. Усть-Кинельский является природный газ.

Глава 11. Оценка надежности теплоснабжения.

Для разработки данной главы были использованы Методические указания по анализу показателей, используемых для оценки надежности систем теплоснабжения, утвержденные приказом Министерства регионального развития Российской Федерации от 26.07.2013 г. № 310.

Надежность теплоснабжения обеспечивается стабильной работой всех элементов системы теплоснабжения, а также внешних, по отношению к системе теплоснабжения, систем электроснабжения, водоснабжения, топливоснабжения источников тепловой энергии.

Для определения надежности систем коммунального теплоснабжения по каждой котельной и по сельскому поселению в целом используются критерии, характеризующие состояние электроснабжения, водоснабжения, топливоснабжения источников теплоты, соответствие мощности теплоисточников и пропускной способности тепловых сетей расчетным тепловым нагрузкам, техническое состояние и резервирование тепловых сетей.

Показатель надежности рассчитывается по формуле:

$$K_{\text{над}} = \frac{K_{\text{э}} + K_{\text{в}} + K_{\text{т}} + K_{\text{б}} + K_{\text{р}} + K_{\text{с}} + K_{\text{отк}} + K_{\text{нед}} + K_{\text{ж}}}{n} \quad \text{где:}$$

$K_{\text{э}}$ – надежность электроснабжения источника теплоты,

$K_{\text{в}}$ – надежность водоснабжения источника теплоты,

$K_{\text{т}}$ - надежность топливоснабжения источника теплоты,

$K_{\text{б}}$ – размер дефицита (соответствие тепловой мощности источников теплоты и пропускной способности тепловых сетей расчетным тепловым нагрузкам потребителей),

$K_{\text{р}}$ – коэффициент резервирования, который определяется отношением резервируемой на уровне центрального теплового пункта (квартала; микрорайона) расчетной тепловой нагрузки к сумме расчетных тепловых нагрузок подлежащих резервированию потребителей, подключенных к данному тепловому пункту.

$K_{\text{с}}$ – коэффициент состояния тепловых сетей, характеризуемый наличием ветхих, подлежащих замене трубопроводов.

$K_{\text{отк}}$ - показатель интенсивности отказов тепловых сетей.

$K_{\text{нед}}$ - показатель относительного недоотпуска тепла

$K_{\text{ж}}$ - показатель качества теплоснабжения.

n - число показателей, учтенных в числителе

Данные критерии зависят: от наличия резервного электроснабжения, водоснабжения, топливоснабжения, состояния тепловых сетей, и определяются индивидуально для каждой системы теплоснабжения в соответствии с «Организационно-методическими рекомендациями по подготовке к проведению отопительного периода и повышению надежности систем коммунального теплоснабжения в городах и населенных пунктах Российской Федерации» МДС 41-6.2000 (утв. приказом Госстроя РФ от 6.09.2000 № 203).

Критерии и коэффициент надежности приведены в таблице 11.1.

Таблица 11.1 - Критерии надежности систем теплоснабжения г.о. Кинель

муниципальное образование	№ п/п	Объект	Адрес Система теплоснабжения	Кэ	Кв	Кт	Кб	Крист	Кнед	Ки	Крот	"Оценка надежности источников теплоснабжения"	Кс	Котк	Кртс	Крот
				"Показатель надежности электроснабжения"	"Показатель надежности водоснабжения"	"Показатель надежности топливоснабжения"	"Показатель соответствия тепловой мощности источников тепла к фактическим тепловым нагрузкам"	"Показатель уровня резервирования источников тепловой энергии"	"Показатель относительного недоотпуска тепла"	"Показатель надежности источников тепловой энергии"	"Показатель технического состояния тепловых сетей"		"Показатель интенсивности отказов тепловых сетей"	"Показатель уровня резервирования элементов тепловой сети"	"Показатель надежности организации"	
				1	2	3	4	5	9	6	7		1	2	3	4
г.о. Кинель	1	Котельная №1	г.Кинель, ул.Ульяновская 23Б	0,8	1,0	1,0	1,0	0,2	1,0	1,0	0,905		1,0	1,0	1,0	0,905
	2	Котельная №2	г.Кинель, ул. Шоссейная 6А, лит.Б	0,8	1,0	1,0	1,0	0,2	1,0	1,0	0,905		1,0	1,0	1,0	0,905
	3	Котельная №3	г.Кинель, ул.Ульяновская 23Б	1,0	1,0	0,7	1,0	0,2	1,0	1,0	0,905		0,99	1,0	1,0	0,905
	4	Котельная №4	г.Кинель, ул. Суворова 33А	0,8	1,0	1,0	1,0	0,2	1,0	1,0	0,905		1,0	1,0	1,0	0,905
	5	Котельная №12	г.Кинель, ул. Некрасова 61А	0,8	1,0	1,0	1,0	0,2	1,0	1,0	0,905		0,94	1,0	1,0	0,905
	6	Котельная №16	г.Кинель, ул.Ж.д.Советская 10	0,8	1,0	1,0	1,0	0,2	1,0	1,0	0,905		1,0	1,0	1,0	0,905
	7	Котельная №22	г.Кинель, ул.Полевая 2	1,0	1,0	1,0	1,0	0,2	1,0	1,0	0,905		1,0	1,0	1,0	0,905
	8	Котельная №6	г.Кинель, ул.Орджоникидзе 126	0,8	1,0	1,0	1,0	0,2	1,0	1,0	0,905		0,96	1,0	1,0	0,905
	9	Котельная №11	г.Кинель, ул.Первомайская 2А	1,0	1,0	1,0	1,0	0,2	1,0	1,0	0,905		0,87	1,0	1,0	0,905
	10	Котельная № 20	г.Кинель, ул.Орджоникидзе 120А	1,0	1,0	1,0	1,0	0,2	1,0	1,0	0,905		1,0	1,0	1,0	0,905
	11	Котельная № 23	г.Кинель, ул.Украинская 50	1,0	1,0	0,7	1,0	0,2	1,0	1,0	0,905		0,77	1,0	1,0	0,905
	12	Котельная № 9	г. Кинель, ул.27 Партсъезда 5А	1,0	1,0	1,0	1,0	0,2	1,0	1,0	0,905		1,0	1,0	1,0	0,905
	13	Котельная № 7	г. Кинель, ул.27 Партсъезда 7Б	1,0	1,0	0,7	1,0	0,2	1,0	1,0	0,905		0,82	1,0	1,0	0,905
	14	Котельная № 1	г. Кинель, п.Алексеевка, ул.Куйбышева 25	1,0	1,0	0,7	1,0	0,2	1,0	1,0	0,905		0,87	1,0	1,0	0,905
	15	Котельная № 2	г. Кинель, п.Алексеевка, ул.Фрунзе 69	1,0	1,0	0,7	1,0	0,2	1,0	1,0	0,905		0,75	1,0	1,0	0,905
	16	Котельная № 3	г. Кинель, п.Усть-Кинельский, ул.Спортивная, 5В	1,0	1,0	0,5	1,0	0,2	1,0	1,0	0,905		0,91	1,0	1,0	0,905
	17	Котельная ВЧДР-8	г. Кинель, ул. Первомайская 1 А	0,7	0,7	0,7	1,0	0,2	1,0	1,0	0,85		1,0	1,0	1,0	0,85

Показатель надежности системы теплоснабжения каждой котельной г.о. Кинель (Кнад) определяется как:

$$K_{\text{над}} = \frac{K_{\text{э}} + K_{\text{в}} + K_{\text{т}} + K_{\text{б}} + K_{\text{р}} + K_{\text{нед}} + K_{\text{ж}}}{n}$$

Показатель надежности системы теплоснабжения г.о. Кинель (Кнад) определяется как:

$$K_{\text{над}}^{\text{сист}} = \frac{Q_1 \cdot K_{\text{над}}^{\text{сист}1} + \dots + Q_n \cdot K_{\text{над}}^{\text{сист}N}}{Q_1 + \dots + Q_n}$$

В зависимости от полученных показателей надежности системы теплоснабжения с точки зрения надежности могут быть оценены как:

- высоконадежные - более 0,9;
- надежные - 0,75 - 0,89;
- малонадежные - 0,5 - 0,74;
- ненадежные - менее 0,5.

Показатель надежности систем теплоснабжения г.о. Кинель представлен в таблице 11.2.

Таблица 11.2 - Надежность систем теплоснабжения г. Кинель, п.г.т. Алексеевка и п.г.т. Усть-Кинельский

Населенные пункты	Надежность теплоснабжения
г. Кинель (ООО «Кинельская ТЭК»)	0,90
г. Кинель (СамТУ КДТВ ОАО «РЖД»)	0,85
п.г.т. Алексеевка (ООО «Кинельская ТЭК»)	0,90
п.г.т. Усть-Кинельский (ООО «Кинельская ТЭК»)	0,90

При условии выполнения рекомендуемых мероприятий надежность теплоснабжения будет оставаться на высоком уровне.

Выводы: из приведенной таблицы 11.2, следует что, системы теплоснабжения г.о. Кинель относятся к надежными (Кнад от 0,75 до 0,89) и высоконадежным (Кнад более 0,9) системам теплоснабжения.

Глава 12. Обоснование инвестиций в строительство, реконструкцию, техническое перевооружение и (или) модернизацию.

12.1 Оценка финансовых потребностей для осуществления строительства, реконструкции и технического перевооружения источников тепловой энергии и тепловых сетей.

Финансовые затраты на строительство новых источников тепловой энергии представлены в таблице 12.1.1.

Таблица 12.1.1 – Финансовые потребности на строительство новых котельных в городском округе Кинель (вариант 1 и вариант 2)

№ п/п	Описание мероприятия	Ориентировочный объем инвестиций, млн. руб.
1	Строительство котельной мощностью на 3,87 Гкал/час, г. Кинель	По проекту
2	Строительство котельной мощностью на 2,30 Гкал/час, г. Кинель	По проекту
3	Строительство котельной мощностью на 4,70 Гкал/час, г. Кинель	По проекту
4	Строительство котельной мощностью на 2,54 Гкал/час, г. Кинель	По проекту
5	Строительство котельной мощностью на 0,70 Гкал/час, г. Кинель	По проекту
6	Строительство котельной мощностью на 0,95 Гкал/час, г. Кинель	По проекту
7	Строительство БМК №11, п.г.т. Усть-Кинельский	По проекту
8	Строительство БМК №12, п.г.т. Усть-Кинельский	По проекту

Финансовые затраты на реконструкцию существующих источников тепловой энергии г.о. Кинель представлены в таблице 12.1.2.

Таблица 12.1.2 – Финансовые потребности на реконструкцию существующих котельных городского округа Кинель

№ п/п	Наименование источника тепловой энергии	Описание мероприятий	Ориентировочный объем инвестиций, тыс. руб.
1	Котельная №7 г. Кинель	Увеличение мощности на 0,63 Гкал/час	По проекту
2	Котельная №11 г. Кинель	Увеличение мощности на 0,77 Гкал/час	По проекту
3	Котельная №20 г. Кинель	Увеличение мощности на 2,326 Гкал/час	По проекту
4	Котельная №3 г. Кинель	Увеличение мощности на 2,20 Гкал/час	По проекту
5	Котельная №1 п.г.т. Алексеевка	Увеличение мощности на 3,40 Гкал/час	По проекту
6	Котельная №3 п.г.т. Усть-Кинельский	Увеличение мощности на 2,90 Гкал/час	По проекту

12.2 Предложения по источникам инвестиций, обеспечивающих финансовые потребности для осуществления строительства, реконструкции, технического перевооружения и (или) модернизации источников тепловой энергии и тепловых сетей.

Финансирование мероприятий по реконструкции существующих источников тепловой энергии может осуществляться при наличии собственных средств теплоснабжающими организациями ООО «Кинельская ТЭК» и СамТУ КДТВ ОАО «РЖД». В соответствии с действующим законодательством и по согласованию с органами регулирования в тариф теплоснабжающей и теплосетевой организации может включаться инвестиционная составляющая, необходимая для реализации инвестиционных проектов развития системы теплоснабжения.

Финансирование строительства новых котельных и тепловых сетей для теплоснабжения перспективных зданий на территориях г. Кинель, п.г.т. Алексеевка и п.г.т. Усть-Кинельский возможно из бюджетов различного уровня, при вхождении в соответствующие программы.

12.3 Расчеты эффективности инвестиций.

Согласно утвержденному ГП схема теплоснабжения г.о. Кинель разработана с учетом перспективного развития до 2033 – 2043 гг.

Прогнозные индекс-дефляторы представлены в таблице 12.3.1.

Таблица 12.3.1 – Прогнозные индекс-дефляторы

	2022	2023	2024	2025	2026
	отчет	оценка	прогноз		
Показатели инфляции:					
• потребительские цены (ИПЦ)					
рост цен на конец периода, % к декабрю предыдущего года	111,9	107,5	104,5	104,0	104,0
в среднем за год, %	113,8	105,8	107,2	104,2	104,0
Товары					
рост цен на конец периода, % к декабрю предыдущего года	111,5	107,4	104,3	104,0	103,9
в среднем за год, %	115,1	104,2	107,7	103,9	103,9
продовольственные товары					
рост цен на конец периода, % к декабрю предыдущего года	110,3	105,6	104,1	103,9	103,8
в среднем за год, %	114,9	103,7	106,0	104,0	103,8
<i>без плодоовощной продукции</i>					
рост цен на конец периода, % к декабрю предыдущего года	112,0	104,0	103,7	103,9	103,9
в среднем за год, %	115,5	103,5	104,8	103,9	103,8
непродовольственные товары					
рост цен на конец периода, % к декабрю предыдущего года	112,7	109,2	104,5	104,1	104,0
в среднем за год, %	115,2	104,8	109,5	103,9	104,0
<i>с исключением бензина</i>					
рост цен на конец периода, % к декабрю предыдущего года	113,1	109,1	104,5	104,1	104,0
в среднем за год, %	115,5	104,8	109,5	103,9	104,0
Услуги					
рост цен на конец периода, % к декабрю предыдущего года	113,2	108,0	105,2	104,1	104,3
в среднем за год, %	110,1	110,3	105,7	104,8	104,3
организаций ЖКХ					
рост цен на конец периода, % к декабрю предыдущего года	111,6	102,9	110,1	105,7	104,0
в среднем за год, %	105,3	109,9	105,5	108,5	104,8
прочие услуги					
рост цен на конец периода, % к декабрю предыдущего года	114,0	110,4	102,9	103,4	104,5
в среднем за год, %	112,5	110,5	105,7	103,1	104,0

Ценовые последствия для потребителей ООО «Кинельская ТЭК» при реализации строительства источников тепловой энергии и тепловых сетей г.о. Кинель представлены в главе 14, таблица 14.1.

12.3.1 Финансовые потребности для реализации мероприятий.

Расходы на реализацию мероприятий Инвестиционной программы ООО «Кинельская ТЭК» в сфере теплоснабжения на 2022-2030 гг.

Таблица 12.3.1.1 - Расходы на реализацию мероприятий ООО «Кинельская ТЭК» в сфере теплоснабжения

№ п/п	Наименование мероприятия	Место расположения объекта	Всего			Период реализации мероприятия по годам																		
						2021		2022		2023		2024		2025		2026		2027		2028		2029		2030
			план	факт	отклон.	план	факт	план	факт	план	факт	план	факт	план	факт	план	факт	план	факт	план	факт	план	факт	
Расходы на реализацию мероприятий Инвестиционной программы в сфере теплоснабжения, тыс.руб. без НДС																								
1	Реконструкция котельной с заменой морально и физически устаревших котлов НР-18 в количестве 2 шт. на котлы не менее двух суммарной установленной мощностью 0,8 МВт и необходимого вспомогательного оборудования на современное	котельная №1, Самарская область, г.Кинель, ул.Первомайская,29а	8 551,35											8 551,35										
2	Установка системы автоматики для подпитки тепловой сети в автоматическом режиме	котельная №2, Самарская область, г.Кинель, ул.Шоссейная,6б	301,10											301,10										
3	Замена теплообменника ГВС фирмы "Ридан" типа НН№140-16 в количестве 1 шт на теплообменник с параметрами не менее (80+60 / 5+60 С, 25 пластин)	котельная №3, Самарская область, г.Кинель, ул.Ульяновская,23б	199,17					199,17																
4	Реконструкция котельной с заменой морально и физически устаревших котлов НР-18 в количестве 2 шт. на котлы не менее двух суммарной установленной мощностью 1 МВт и необходимого вспомогательного оборудования на современное	котельная №4, Самарская область, г.Кинель, ул.Суворова,33а	10 399,12																					10 399,12
5	Замена сетевого насоса К100-65-200 на насос с параметрами не менее (G=90 м3/час, H=40 м.вод.ст., Nдв=22 кВт)-1 шт	котельная №6, Самарская область, г.Кинель, ул.Орджоникидзе,10б	110,65	100,87				110,65	100,87															
6	Заменить бак запаса ХОВ объемом 25 м3 на баки суммарной мощностью не менее 25 м3	котельная №7, Самарская область, г.Кинель, ул.27 Партсъезда,7б	663,90					663,90																
7	Заменить котел ст.№1 типа МИКРО-100 на аналогичный - 1 шт	котельная №8, Самарская область, г.Кинель, ул.Юбилейная,9а	180,66											180,66										
8	Смонтировать резервный насос внешнего контура ГВС фирмы «Wilo» типа IL50/220-2,2/4 - 1 шт.	котельная №9 "Лидер", Самарская область,г.Кинель, ул.27 Партсъезда,5а	165,28																					165,28
9	Заменить сетевой насос типа 1К100-80-160 на насос с характеристиками не менее (G=100 м3/час, H=32 м.вод.ст., n=3000 об/мин, Nдв=15 кВт) - 1 шт.	котельная №11, Самарская область, г.Кинель, ул.Первомайская,2	110,19																					110,19
10	Реконструкция котельной с заменой морально и физически устаревших котлов НР-18 в количестве 6 шт. на котлы не менее двух суммарной установленной мощностью 3 МВт и необходимого вспомогательного оборудования на современное	котельная №12, Самарская область, г.Кинель, ул.Некрасова,61а	16 339,65																					16 339,65
11	Замена котла Микро-80 на аналогичный - 1 шт	котельная №14, Самарская область, г.Кинель, ул.Маяковского,83в	144,53											144,53										
12	Реконструкция котельной с заменой морально и физически устаревших котлов НР-18 в количестве 3 шт. на котлы не менее двух суммарной установленной мощностью 1,7 МВт и необходимого вспомогательного оборудования на современное	котельная №16, Самарская область, г.Кинель, ул.Советская,10	11 216,63	13 671,88				11 216,63	13 671,88															
13	Замена двух сетевых насосов WiloStar-RS30/6 (Nдв=84 Вт)- 2 шт	котельная №17, Самарская область, г.Кинель, ул.Советская,46а	36,13											36,13										
14	Заменить котел ст.№2 типа Е-1,0/0,9 на аналогичный - 1 шт	котельная №20, Самарская область,г.Кинель, ул.Орджоникидзе,120а	1 377,37																					1 377,37
15	Заменить водогрейный котел Ква-100 ст.№1 на аналогичный - 1 шт	котельная №21, Самарская область,г.Кинель, ул.Солонечная,112	180,66											180,66										
16	Замена сетевого насоса на агрегаты с характеристиками не менее по расходу - 200 м3/час и напору - 35 м.вод.ст. в количестве 1 шт	котельная №22, Самарская область,г.Кинель, ул.Полевая,2	482,08																					482,08
17	Замена емкости атмосферного поточного деаэратора типа ДСА-25/60 объемом 60 м3 - 1 шт	котельная №23, Самарская область,г.Кинель, ул.Украинская,50	826,42																					826,42
18	Установка системы плавного пуска для сетевого насоса Д320-/50 (Nдв= 75 кВт) - 1 шт	котельная №1, Самарская область, пгт.Алексеевка, ул.Куйбышева,25	165,28																					165,28
19	Заменить фильтр Na-катионирования ФИПа I-1,0 на аналогичный - 1 шт.	котельная №2, Самарская область, пгт.Алексеевка, ул.Фрунзе,69	275,47																					275,47
20	Заменить котел Gorman micro-200 на аналогичный - 1 шт.	модульная котельная №4, Самарская область, пгт.Алексеевка, ул.Силикатная,2а	180,66											180,66										
21	Заменить сетевой насос типа Д200-90 (Nдв=90 кВт) - 1 шт на аналогичные	котельная № 3, Самарская область, пгт.Усть-Кинельский, ул. Спортивная, 5в	523,40																					523,40
Всего в сфере теплоснабжения			52 429,73	13 772,75	-38 656,98			12 190,36	13 772,75					9 575,10										14 324,62

Глава 13. Индикаторы развития систем теплоснабжения г.о. Кинель.

Индикаторы развития систем теплоснабжения г.о. Кинель представлены в таблице 13.1.

Таблица 13.1 - Индикаторы развития систем теплоснабжения г.о. Кинель

№ п/п	Индикатор	Ед.изм.	Базовое значение	Перспективное значение до 2033 – 2043 гг.
1	Количество прекращений подачи тепловой энергии, теплоносителя в результате технологических нарушений на тепловых сетях	Ед.	-	-
2	Количество прекращений подачи тепловой энергии, теплоносителя в результате технологических нарушений на источниках тепловой энергии	Ед.	-	-
3	Удельный расход условного топлива на единицу тепловой энергии, отпускаемой с коллекторов источников тепловой энергии	у.т./Гкал	Информация по удельным расходам условного топлива приведена в пункте 1.8, таблица 1.8.1.1.	Информация по удельным расходам условного топлива приведена в пункте 10.1, таблица 10.1.1.
4	Отношение величины технологических потерь тепловой энергии, теплоносителя к материальной характеристике тепловой сети централизованных котельных, Гкал/ м ²			
4.1	Котельная №1 г. Кинель	Гкал/ м ²	0,819	0,819
4.2	Котельная №2 г. Кинель	Гкал/ м ²	1,645	1,645
4.3	Котельная №3 г. Кинель	Гкал/ м ²	1,699	-
4.4	Котельная №4 г. Кинель	Гкал/ м ²	0,611	0,611
4.5	Котельная №12 г. Кинель	Гкал/ м ²	1,302	1,302
4.6	Котельная №16 г. Кинель	Гкал/ м ²	2,634	2,634
4.7	Котельная №22 г. Кинель	Гкал/ м ²	0,019	0,019
4.8	Котельная №6 г. Кинель	Гкал/ м ²	1,983	1,983
4.9	Котельная №11 г. Кинель	Гкал/ м ²	1,751	-
4.10	Котельная №20 г. Кинель	Гкал/ м ²	2,257	-
4.11	Котельная №23 г. Кинель	Гкал/ м ²	2,597	2,597
4.12	Котельная №9 г. Кинель	Гкал/ м ²	2,506	2,506
4.13	Котельная №7 г. Кинель	Гкал/ м ²	1,645	-
4.14	Котельная ВЧДР-8 г. Кинель	Гкал/ м ²	6,163	6,163
4.15	Котельная №1 п.г.т. Алексеевка	Гкал/ м ²	1,931	-
4.16	Котельная №2 п.г.т. Алексеевка	Гкал/ м ²	3,526	-
4.17	Котельная №3 п.г.т. Усть-Кинельский	Гкал/ м ²	2,127	-
5	Коэффициент использования установленной тепловой мощности			
5.1	Котельная №1 г. Кинель		0,53	0,53
5.2	Котельная №2 г. Кинель		0,40	1,00
5.3	Котельная №3 г. Кинель		0,84	0,84
5.4	Котельная №4 г. Кинель		0,52	0,52
5.5	Котельная №12 г. Кинель		0,70	1,00
5.6	Котельная №16 г. Кинель		0,94	0,94
5.7	Котельная №22 г. Кинель		0,90	0,90

№ п/п	Индикатор	Ед.изм.	Базовое значение	Перспективное значение до 2033 – 2043 гг.
5.8	Котельная №6 г. Кинель		0,44	0,44
5.9	Котельная №11 г. Кинель		1,00	1,00
5.10	Котельная №20 г. Кинель		1,00	1,00
5.11	Котельная №23 г. Кинель		1,00	1,00
5.12	Котельная №9 г. Кинель		0,89	0,89
5.13	Котельная №7 г. Кинель		0,76	1,00
5.14	Котельная ВЧДР-8 г. Кинель		1,00	1,00
5.15	Котельная №1 п.г.т. Алексеевка		0,69	0,69
5.16	Котельная №2 п.г.т. Алексеевка		0,89	0,89
5.17	Котельная №3 п.г.т. Усть-Кинельский		0,89	0,89
6	Удельная материальная характеристика тепловых сетей, приведенная к расчетной тепловой нагрузке, м ² /Гкал/ч			
6.1	Котельная №1 г. Кинель	м ² /Гкал/ч	123,487	123,487
6.2	Котельная №2 г. Кинель	м ² /Гкал/ч	63,587	63,587
6.3	Котельная №3 г. Кинель	м ² /Гкал/ч	200,769	-
6.4	Котельная №4 г. Кинель	м ² /Гкал/ч	51,390	51,390
6.5	Котельная №12 г. Кинель	м ² /Гкал/ч	110,988	110,988
6.6	Котельная №16 г. Кинель	м ² /Гкал/ч	203,973	203,973
6.7	Котельная №22 г. Кинель	м ² /Гкал/ч	152,027	152,027
6.8	Котельная №6 г. Кинель	м ² /Гкал/ч	212,513	212,513
6.9	Котельная №11 г. Кинель	м ² /Гкал/ч	279,192	-
6.10	Котельная №20 г. Кинель	м ² /Гкал/ч	53,039	-
6.11	Котельная №23 г. Кинель	м ² /Гкал/ч	129,110	129,110
6.12	Котельная №9 г. Кинель	м ² /Гкал/ч	145,796	145,796
6.13	Котельная №7 г. Кинель	м ² /Гкал/ч	162,439	-
6.14	Котельная ВЧДР-8 г. Кинель	м ² /Гкал/ч	22,309	22,309
6.15	Котельная №1 п.г.т. Алексеевка	м ² /Гкал/ч	179,467	-
6.16	Котельная №2 п.г.т. Алексеевка	м ² /Гкал/ч	128,256	-
6.17	Котельная №3 п.г.т. Усть-Кинельский	м ² /Гкал/ч	135,646	-
7	Доля тепловой энергии, выработанной в комбинированном режиме	%	0	0
8	Удельный расход условного топлива на отпуск электрической энергии	т.у.т./ кВт	-	-
9	Коэффициент использования теплоты топлива		-	-
10	Доля отпуска тепловой энергии, осуществляемого потребителям по приборам учета, в общем объеме отпущенной тепловой энергии	%	21,27	21,27
11	Средневзвешенный срок эксплуатации тепловых сетей	лет	30	-
12	Отношение материальной характеристики тепловых сетей, реконструированных за год, к общей материальной характеристике тепловых сетей		-	-

№ п/п	Индикатор	Ед.изм.	Базовое значение	Перспективное значение до 2033 – 2043 гг.
13	Отношение установленной тепловой мощности оборудования источников тепловой энергии, реконструированного за год, к общей установленной тепловой мощности источников тепловой энергии		0	0

Глава 14. Ценовые (тарифные) последствия.

Ценовые последствия для потребителей ООО «Кинельская ТЭК» при реализации строительства источников тепловой энергии г.о. Кинель представлены в таблице 14.1.

Таблица 14.1 – Ценовые последствия для потребителей при реализации строительства источников тепловой энергии г.о. Кинель

Показатели	Ед. измерения	2024 год	2025 год	2026 год	2027 год	2028 год	2029 год	2030 год	2031 год	2032 год	2033-2043 год
Полезный отпуск тепловой энергии	тыс. Гкал	169,454	169,454	169,454	169,454	169,454	169,454	169,454	169,454	169,454	169,454
Операционные (подконтрольные расходы)	тыс. руб.	76 186,06	79 233,50	82 402,84	85 698,95	89 126,91	92 691,99	96 399,67	100 255,65	104 265,88	108 436,51
Расходы на вспомогательные материалы	тыс. руб.	1 601,98	1 682,08	1 766,19	1 854,49	1 947,22	2 044,58	2 146,81	2 254,15	2 366,86	2 485,20
Расходы на топливо	тыс.руб.	178 138,61	183 660,90	183 660,90	183 660,90	183 660,90	183 660,90	183 660,90	183 660,90	183 660,90	183 660,90
Электроэнергия	тыс.руб.	39 236,84	41 316,39	44 415,12	47 746,25	51 327,22	55 176,77	59 315,02	63 763,65	68 545,92	73 686,87
ЕСН	тыс.руб.	18 711,30	19 459,75	20 238,14	21 047,67	21 889,57	22 765,16	23 675,76	24 622,79	25 607,71	26 632,01
Амортизация	тыс.руб.	3 073,18	5 237,58	5 237,58	5 237,58	5 237,58	5 237,58	5 237,58	5 237,58	5 237,58	5 237,58
Прочие затраты	тыс.руб.	1 542,14	1 603,83	1 667,98	1 734,70	1 804,09	1 876,25	1 951,30	2 029,35	2 110,53	2 194,95
Внебюджетные расходы	тыс.руб.	-									
Итого	тыс.руб.	318 490,10	332 194,03	339 388,74	346 980,55	354 993,49	363 453,22	372 387,04	381 824,08	391 795,37	402 334,02
Прибыль	тыс.руб.	7 017,58									
Необходимая валовая выручка без учета мероприятий ИП	тыс.руб.	325 507,68	332 194,03	339 388,74	346 980,55	354 993,49	363 453,22	372 387,04	381 824,08	391 795,37	402 334,02
Единовременные инвестиции	тыс.руб.										
<i>Источник финансирования мероприятий</i>											
Необходимая валовая выручка с учетом мероприятий ИП	тыс.руб.	325 507,68	332 194,03	339 388,74	346 980,55	354 993,49	363 453,22	372 387,04	381 824,08	391 795,37	402 334,02
ТАРИФ на тепловую энергию	руб./Гкал	1 921,00	1 960,38	2 002,84	2 047,64	2 094,93	2 144,85	2 197,57	2 253,26	2 312,10	2 374,30
ТАРИФ на тепловую энергию с учетом ИС	руб./Гкал		1 960,38	2 002,84	2 047,64	2 094,93					
Прирост тарифа	%		2,05	2,17	2,24	2,31					
Прирост тарифа с учетом ИС	%	-	2,05	2,17	2,24	2,31	2,38	2,46	2,53	2,61	2,69

Рисунок 14.1 – Тариф на тепловую энергию для потребителей ООО «Кинельская ТЭК» при реализации строительства источников тепловой энергии г.о. Кинель



Глава 15. Реестр единых теплоснабжающих организаций.

15.1 Реестр систем теплоснабжения, содержащий перечень теплоснабжающих организаций, действующих в каждой системе теплоснабжения, расположенных в границах городского округа Кинель.

Реестр систем теплоснабжения, содержащий перечень теплоснабжающих организаций представлен в таблице 15.1.1.

Таблица 15.1.1 - Реестр систем теплоснабжения, содержащий перечень теплоснабжающих организаций

Наименование	ИНН	Юридический / почтовый адрес
ООО «Кинельская ТЭК»	6350025690	446435, Самарская область, город Кинель, улица Герцена, дом 33 а
СамТУ КДТВ ОАО «РЖД»	7708503727	443030, г. Самара, ул. Новокрасноармейская, 3 А

15.2 Реестр единых теплоснабжающих организаций, содержащий перечень систем теплоснабжения, входящих в состав единой теплоснабжающей организации.

Реестр единых теплоснабжающих организаций, содержащий перечень систем теплоснабжения, представлен в таблице 15.2.1.

Таблица 15.2.1 - Реестр единых теплоснабжающих организаций, содержащий перечень систем теплоснабжения

Системы теплоснабжения городского округа Кинель	Наименование	ИНН	Юридический / почтовый адрес
Котельная №1 г. Кинель	ООО «Кинельская ТЭК»	6350025690	446435, Самарская область, город Кинель, улица Герцена, дом 33 а
Котельная №2 г. Кинель			
Котельная №3 г. Кинель			
Котельная №4 г. Кинель			
Котельная №12 г. Кинель			
Котельная №16 г. Кинель			
Котельная №22 г. Кинель			
Котельная №6 г. Кинель			
Котельная №11 г. Кинель			
Котельная №20 г. Кинель			
Котельная №23 г. Кинель			
Котельная №9 г. Кинель			
Котельная №7 г. Кинель			
Котельная №1 п.г.т. Алексеевка			
Котельная №2 п.г.т. Алексеевка			
Котельная №3 п.г.т. Усть-Кинельский			
Котельная № 4 п.г.т. Алексеевка			
Котельная № 8 г. Кинель			

Системы теплоснабжения городского округа Кинель	Наименование	ИНН	Юридический / почтовый адрес
Котельная № 14 г. Кинель			
Котельная № 21 г. Кинель			
Котельная № 24 г. Кинель			
Котельная ВЧДР-8 г. Кинель	СамТУ КДТВ ОАО «РЖД»	7708503727	443030, г. Самара, ул. Новокрасноармейская, 3 А

15.3 Основания, в том числе критерии, в соответствии с которыми теплоснабжающая организация определена единой теплоснабжающей организацией.

В соответствии со статьей 4 (пункт 2) Федерального закона от 27 июля 2010 г. № 190-ФЗ "О теплоснабжении" Правительство Российской Федерации сформировало Правила организации теплоснабжения, утвержденные Постановлением от 8 августа 2012 г. № 808, предписывающие выбор единых теплоснабжающих организаций.

Статус единой теплоснабжающей организации присваивается теплоснабжающей и (или) теплосетевой организации решением органа местного самоуправления при утверждении или актуализации схемы теплоснабжения городского округа.

В проекте схемы теплоснабжения были представлены показатели, характеризующие существующую систему теплоснабжения на территории городского округа Кинель.

Статья 2 пункт 7 Правил организации теплоснабжения устанавливает критерии присвоения статуса единой теплоснабжающей организации:

- владение на праве собственности или ином законном основании источниками тепловой энергии с наибольшей совокупной установленной тепловой мощностью в границах зоны деятельности единой теплоснабжающей организации или тепловыми сетями, к которым непосредственно подключены источники тепловой энергии с наибольшей совокупной установленной тепловой мощностью в границах зоны деятельности единой теплоснабжающей организации;
- размер уставного (складочного) капитала хозяйственного товарищества или общества, уставного фонда унитарного предприятия должен быть не менее остаточной балансовой стоимости источников тепла и тепловых сетей, которыми указанная организация владеет на праве собственности или ином

законом основании в границах зоны деятельности единой теплоснабжающей организации. Размер уставного капитала и остаточная балансовая стоимость имущества определяются по данным бухгалтерской отчетности на последнюю отчетную дату перед подачей заявки на присвоение статуса единой теплоснабжающей организации;

- способность в лучшей мере обеспечить надежность теплоснабжения в соответствующей системе теплоснабжения.

15.4 Заявки теплоснабжающих организаций, поданные в рамках разработки проекта схемы теплоснабжения (при их наличии), на присвоение статуса единой теплоснабжающей организации.

На территории городского округа Кинель действуют две теплоснабжающие организации - ООО «Кинельская ТЭК» и СамТУ КДТВ ОАО «РЖД».

ООО «Кинельская ТЭК» и СамТУ КДТВ ОАО «РЖД» осуществляют деятельность по производству и передаче тепловой энергии потребителям в г. Кинель, п.г.т. Алексеевка и п.г.т. Усть-Кинельский г.о. Кинель Самарской области.

В концессии ООО «Кинельская ТЭК» находятся тепловые сети, 16 централизованных и 5 автономных котельных, расположенные в г. Кинель, п.г.т. Алексеевка и п.г.т. Усть-Кинельский. В хозяйственном ведении организации СамТУ КДТВ ОАО «РЖД» находятся тепловые сети и 1 централизованная отопительная котельная, расположенная в г. Кинель.

Организации имеют необходимый персонал и техническое оснащение для осуществления эксплуатации и проведения ремонтных работ объектов производства и передачи тепловой энергии.

На основании критериев определения единой теплоснабжающей организации, установленных в правилах организации теплоснабжения, утвержденных Правительством Российской Федерации, предлагается определить единой теплоснабжающей организацией городского округа Кинель Общество с ограниченной ответственностью «Кинельская теплоэнергетическая компания».

15.5 Описание границ зон деятельности единой теплоснабжающей организации.

Зона действия ООО «Кинельская ТЭК» и СамТУ КДТВ ОАО «РЖД» распространяется на территории городского округа Кинель.

Глава 16. Реестр мероприятий схемы теплоснабжения.

16.1 Перечень мероприятий по строительству, реконструкции, техническому перевооружению и (или) модернизации источников тепловой энергии.

До конца расчетного периода запланированы мероприятия по строительству новых источников тепловой энергии в г.о. Кинель (котельная мощностью 3,87 Гкал/час, котельная мощностью 2,30 Гкал/час, котельная мощностью 4,70 Гкал/час, котельная мощностью 2,54 Гкал/час, котельная мощностью 0,70 Гкал/час, котельная мощность на 0,95 Гкал/час, г. Кинель; БМК №11, БМК №12, п.г.т. Усть-Кинельский).

До конца расчетного периода запланированы мероприятия по реконструкции централизованных источников тепловой энергии в г.о. Кинель (котельная №7, увеличение мощности на 0,63 Гкал/час; котельная №11, увеличение мощности на 0,77 Гкал/час; котельная №20, увеличение мощности на 2,326 Гкал/час; котельная №3, увеличение мощности на 2,20 Гкал/час, г. Кинель; котельная №1, увеличение мощности на 3,40 Гкал/час, п.г.т. Алексеевка; котельная №3, увеличение мощности на 2,90 Гкал/час, п.г.т. Усть-Кинельский).

Перечень мероприятий по реконструкции (модернизации) существующих источников теплоснабжения представлен в таблице 16.1.1.

Таблица 16.1.1 - Перечень мероприятий по реконструкции (модернизации) существующих источников теплоснабжения

№ п/п	Наименование объекта	Мероприятие	Год реализации мероприятия	Расходы на реализацию мероприятий тыс. руб.	
				План	Факт
1	Котельная №1, Самарская область, г. Кинель, ул. Первомайская, 29а.	Реконструкция котельной с заменой морально и физически устаревших котлов НР-18 в количестве 2 шт. на котлы не менее двух суммарной установленной мощностью 0,8 МВт. и необходимого вспомогательного оборудования на современное.	2025	8 551,35	
2	Котельная №2, Самарская область, г. Кинель, ул. Шоссейная, 6А.	Установка системы автоматики для подпитки тепловой сети в автоматическом режиме.	2025	301,10	
3	Котельная №3, Самарская область, г.Кинель, ул.Ульяновская,23б	Замена теплообменника ГВС фирмы "Ридан" типа НН№140-16 в количестве 1 шт на теплообменник с параметрами не менее (80÷60 / 5÷60 С, 25 пластин).	2022	199,17	
4	Котельная №4, Самарская область, г. Кинель, ул. Суворова, 33а.	Реконструкция котельной с заменой морально и физически устаревших котлов НР-18 в количестве 2 шт. на котлы не менее двух суммарной установленной мощностью 1 МВт. и необходимого вспомогательного оборудования на современное.	2030	10399,12	

№ п/п	Наименование объекта	Мероприятие	Год реализации мероприятия	Расходы на реализацию мероприятий тыс. руб.	
				План	Факт
5	Котельная №6, Самарская область, г. Кинель, ул. Орджоникидзе, 126.	Замена сетевого насоса K100-65-200 на насос с параметрами не менее (G=90 м³/час, H=40 м.вод.ст., Nдв=22 кВт) - 1 шт.	2022	110,65	100,87
6	Котельная №7, Самарская область, г.Кинель, ул.27 Партсъезда,7б	Заменить бак запаса ХОВ объемом 25 м³ на баки суммарной мощностью не менее 25 м³	2022	663,90	
7	Котельная №8, Самарская область, г. Кинель, ул. Юбилейная, 9а.	Заменить котел ст.№1 типа МИКРО-100 на аналогичный - 1 шт.	2025	180,66	
8	Котельная №9, Самарская область, г. Кинель, ул. 27 Партсъезда, 5а.	Смонтировать резервный насос внешнего конура ГВС фирмы «Wilo» типа IL50/220-2,2/4 - 1 шт.	2030	165,28	
9	Котельная №11, Самарская область, г. Кинель, ул. Первомайская, 2а.	Заменить сетевой насос типа 1K100-80-160 на насос с характеристиками не менее (G=100 м³/час, H=32 м.вод.ст., n=3000 об/мин, Nдв=15 кВт) - 1 шт.	2030	110,19	
10	Котельная №12, Самарская область, г. Кинель, ул. Некрасова, 61а.	Реконструкция котельной с заменой морально и физически устаревших котлов HP-18 в количестве 6 шт. на котлы не менее двух суммарной установленной мощностью 3 МВт.и необходимого вспомогательного оборудования на современное.	2028	16 339,65	
11	Котельная №14, Самарская область, г. Кинель, ул. Маяковского, 83в.	Замена котла Микро-80 на аналогичный - 1 шт.	2025	144,53	
12	Котельная №16, Самарская область, г. Кинель, ул. ж.д. Советская, 10.	Реконструкция котельной с заменой морально и физически устаревших котлов HP-18 в количестве 3 шт. на котлы не менее двух суммарной установленной мощностью 1,7 МВт.и необходимого вспомогательного оборудования на современное.	2022	11216,63	13671,88
13	Котельная №20, Самарская область, г. Кинель, ул. Орджоникидзе, 120а.	Заменить котел ст. №2 типа Е-1,0/0,9 на аналогичный - 1 шт.	2030	1377,37	
14	Котельная №21, Самарская область, г. Кинель, ул. Солонечная, 112.	Заменить водогрейный котёл КВа-100 ст.№1 на аналогичный - 1шт.	2025	180,66	
15	Котельная №22, Самарская область, г. Кинель, ул. Полевая, 2.	Замена сетевого насоса на агрегаты с характеристиками не менее по расходу - 200 м³/час и напору - 35 м.вод.ст. в количестве - 1 шт.	2030	482,08	
16	Котельная №23, Самарская область, г. Кинель, ул. Украинская, 50.	Замена ёмкости атмосферного поточного деаэратора типа ДСА-25/60 объемом 60 м³. - 1 шт.	2030	826,42	
17	Котельная №1, Самарская область, г. Кинель, п.г.т. Алексеевка, ул. Куйбышева, 25.	Установка системы плавного пуска для сетевого насоса Д320/50 (Nдв=75 кВт) - 1 шт.	2030	165,28	
18	Котельная №2, Самарская область, г.Кинель, п.г.т. Алексеевка, ул. Фрунзе, 69.	Заменить фильтр Na-катионированияФИПа I-1,0 на аналогичный - 1 шт.	2030	275,47	
19	Котельная №4, Самарская область, г.о. Кинель, п.г.т. Алексеевка, ул. Силикатная, 2а.	Заменить котел «Gomanmicro-200»на аналогичный - 1 шт.	2025	180,66	

№ п/п	Наименование объекта	Мероприятие	Год реализации мероприятия	Расходы на реализацию мероприятий тыс. руб.	
				План	Факт
20	Котельная №3, Самарская область, г. Кинель, п.г.т. Усть-Кинельский, ул. Спортивная, 5в.	Заменить сетевой насос типа Д200-90 (Nдв=90 кВт) - 1 шт. на аналогичный.	2030	523,40	
Итого:				52 393,60	13 772,75

16.2 Перечень мероприятий по строительству реконструкции, техническому перевооружению и (или) модернизации тепловых сетей и сооружений на них.

До конца расчетного периода запланированы мероприятия по строительству новых трубопроводов для новых котельных г.о. Кинель.

В связи с исчерпанием эксплуатационного ресурса необходимо техническое перевооружение некоторых участков существующих тепловых сетей.

16.3 Перечень мероприятий, обеспечивающих переход от открытых систем теплоснабжения (горячего водоснабжения) на закрытые системы горячего водоснабжения.

Источники тепловой энергии городского округа Кинель функционируют по закрытой системе теплоснабжения.

Глава 17. Замечания и предложения к проекту схемы теплоснабжения.

17.1 Перечень всех замечаний и предложений, поступивших при разработке, утверждении и актуализации схемы теплоснабжения.

При разработке, утверждении и актуализации схемы теплоснабжения г.о. Кинель особые замечания и предложения не поступили.

17.2 Ответы разработчиков проекта схемы теплоснабжения на замечания и предложения.

При разработке, утверждении и актуализации схемы теплоснабжения г.о. Кинель особые замечания и предложения не поступили.

17.3 Перечень учтенных замечаний и предложений, а также реестр изменений, внесенных в разделы схемы теплоснабжения и главы обосновывающих материалов к схеме теплоснабжения.

По итогам прохождения отопительного сезона ресурсоснабжающие организации разрабатывают мероприятия по подготовке к работе в следующий отопительный период с учетом устранения выявленных нарушений в предыдущий отопительный период. Данные мероприятия в схему теплоснабжения не включаются и осуществляются в рамках текущей деятельности.

Глава 18. Сводный том изменений, выполненных в схеме теплоснабжения.

Сводный том изменений, выполненных в схеме теплоснабжения представлен в таблице 18.1.

Таблица 18.1 – Сводный том изменений, выполненных в схеме теплоснабжения г.о. Кинель

Разделы схемы теплоснабжения	Изменения, внесенные при актуализации схемы теплоснабжения
Глава 1. Существующее положение в сфере производства, передачи и потребления тепловой энергии для целей теплоснабжения	На момент актуализации схемы теплоснабжения г.о. Кинель была выведена из эксплуатации котельная ПЧ-12, г. Кинель, СамТУ КДТВ ОАО «РЖД»; Данная глава скорректирована с учетом изменения балансов тепловой мощности, балансов теплоносителя и топливных балансов существующих котельных г.о. Кинель; Изменение цен (тарифов) в сфере теплоснабжения.
Глава 2. Существующее и перспективное потребление тепловой энергии на цели теплоснабжения г.о. Кинель	Глава скорректирована с учетом изменений в ПТП.
Глава 3. Электронная модель системы теплоснабжения г.о. Кинель	Глава не требует изменений.
Глава 4. Существующие и перспективные балансы тепловой мощности источников тепловой энергии и тепловой нагрузки потребителей	Данная глава скорректирована с учетом изменения балансов тепловой мощности существующих котельных г.о. Кинель.
Глава 5. Мастер-план развития систем теплоснабжения г.о. Кинель	Глава не требует изменений.
Глава 6. Существующие и перспективные балансы производительности водоподготовительных установок и максимального потребления теплоносителя теплотребляющими установками потребителей, в том числе в аварийных режимах	Данная глава скорректирована с учетом изменения балансов теплоносителя существующих котельных г.о. Кинель.
Глава 7. Предложения по строительству, реконструкции, техническому перевооружению и (или) модернизации источников тепловой энергии	Для теплоснабжения перспективных объектов планируется строительство новых котельных в г.о. Кинель.
Глава 8. Предложения по строительству, реконструкции и (или) модернизации тепловых сетей	Для теплоснабжения перспективных объектов предлагается строительство новых тепловых сетей в г.о. Кинель.
Глава 9. Предложения по переводу открытых систем теплоснабжения (горячего водоснабжения), отдельных участков таких систем на закрытые системы горячего водоснабжения	Глава не требует изменений.
Глава 10. Перспективные топливные балансы	Данная глава скорректирована с учетом изменения топливных балансов существующих котельных г.о. Кинель.
Глава 11. Оценка надежности теплоснабжения	Рассчитываются критерии надежности систем теплоснабжения г.о. Кинель.

Разделы схемы теплоснабжения	Изменения, внесенные при актуализации схемы теплоснабжения
Глава 12. Обоснование инвестиций в строительство, реконструкцию, техническое перевооружение и (или) модернизацию	Рассчитываются финансовые потребности для осуществления строительства новых источников тепловой энергии г.о. Кинель; Добавляются мероприятия из инвестпрограммы ООО «Кинельская ТЭК».
Глава 13. Индикаторы развития систем теплоснабжения г.о. Кинель	Рассчитываются индикаторы развития систем теплоснабжения г.о. Кинель.
Глава 14. Ценовые (тарифные) последствия	Изменение цен (тарифов) в сфере теплоснабжения.
Глава 15. Реестр единых теплоснабжающих организаций	Глава не требует изменений.
Глава 16. Реестр мероприятий схемы теплоснабжения	Данная глава скорректирована с учетом новых мероприятий по строительству новых котельных и реконструкции существующих котельных и тепловых сетей в г.о. Кинель.
Глава 17. Замечания и предложения к проекту схемы теплоснабжения	Глава не требует изменений.
Глава 18. Сводный том изменений, выполненных в схеме теплоснабжения	Данная глава скорректирована с учетом соблюдения всех изменений в схеме теплоснабжения г.о. Кинель.